

# Radio Elettronica

LA PIÙ DIFFUSA RIVISTA DI ELETTRONICA

N. 11, NOVEMBRE 1978 - L. 1000 Sped. in abb. post. gruppo III

**gratis**  
**IL MASTER**

**JUMBO STEREO**  
**AMPLI 50 WATT**

**IL MOTOCROSS**  
**SUL TUO TV**

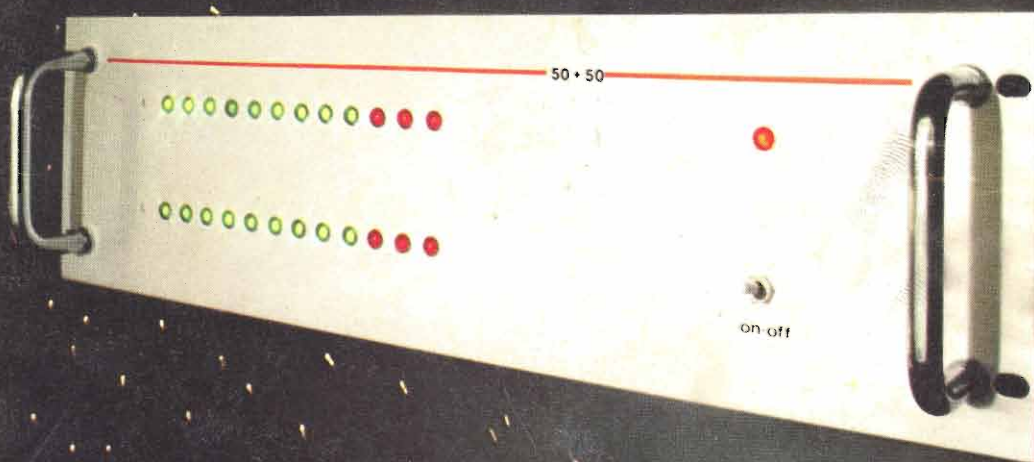





# Supertester 680 R / R come Record !!

III SERIE CON CIRCUITO ASPORTABILE!!

4 Brevetti Internazionali - Sensibilità 20.000 ohms / volt

**STRUMENTO A NUCLEO MAGNETICO** schermato contro i campi magnetici esterni!!!  
Tutti i circuiti Voltmetrici e amperometrici di questo nuovissimo modello 680 R montano  
**RESISTENZE A STRATO METALLICO** di altissima stabilità con la **PRECISIONE ECCEZIONALE DELLO 0,5%!!**



*Record di*

ampiezza del quadrante e minimo ingombro! (mm. 128x95x32)  
precisione e stabilità di taratura! (1% in C.C. - 2% in C.A.)  
semplicità, facilità di impiego e rapidità di lettura!  
robustezza, compattezza e leggerezza! (300 grammi)  
accessori supplementari e complementari! (vedi sotto)  
protezioni, prestazioni e numero di portate!

E' COMPLETO DI MANUALE DI ISTRUZIONI E GUIDA PER RIPARARE DA SOLI IL SUPERTESTER 680 R IN CASO DI GUASTI ACCIDENTALI.

## 10 CAMPI DI MISURA E 80 PORTATE !!!

- VOLTS C.A.:** 11 portate: da 2 V. a 2500 V. massimi.
- VOLTS C.C.:** 13 portate: da 100 mV. a 2000 V.
- AMP. C.C.:** 12 portate: da 50 µA a 10 Amp.
- AMP. C.A.:** 10 portate: da 200 µA a 5 Amp.
- OHMS:** 6 portate: da 1 decimo di ohm a 100 Megaohms.
- Rivelatore di REATTANZA:** 1 portata: da 0 a 10 Megaohms.
- CAPACITA':** 6 portate: da 0 a 500 pF - da 0 a 0,5 uF e da 0 a 50.000 uF in quattro scale.
- FREQUENZA:** 2 portate: da 0 a 500 e da 0 a 5000 Hz.
- V. USCITA:** 9 portate: da 10 V. a 2500 V.
- DECIBELS:** 10 portate: da - 24 a + 70 dB.

Inoltre vi è la possibilità di estendere ancora maggiormente le prestazioni del Supertester 680 R con accessori appositamente progettati dalla I.C.E. Vedi illustrazioni e descrizioni più sotto riportate. Circuito elettrico con speciale dispositivo per la compensazione degli errori dovuti agli sbalzi di temperatura.

Speciale bobina mobile studiata per un pronto smorzamento dell'indice e quindi una rapida lettura. Limitatore statico che permette allo strumento indicatore ed al raddrizzatore a lui accoppiato, di poter sopportare sovraccarichi accidentali ad erronei anche mille volte superiori alla portata scelta!!!

Strumento antiurto con speciali sospensioni elastiche. Fusibile, con cento ricambi, a protezione errate inserzioni di tensioni dirette sul circuito ohmmetrico. Il marchio «I.C.E.» è garanzia di superiorità ed avanguardia assoluta ed indiscussa nella progettazione e costruzione degli analizzatori più completi e perfetti.

**PREZZO SPECIALE SOLO L. 26.900+I.V.A.** franco nostro stabilimento completo di puntali, pila e manuale d'istruzione.

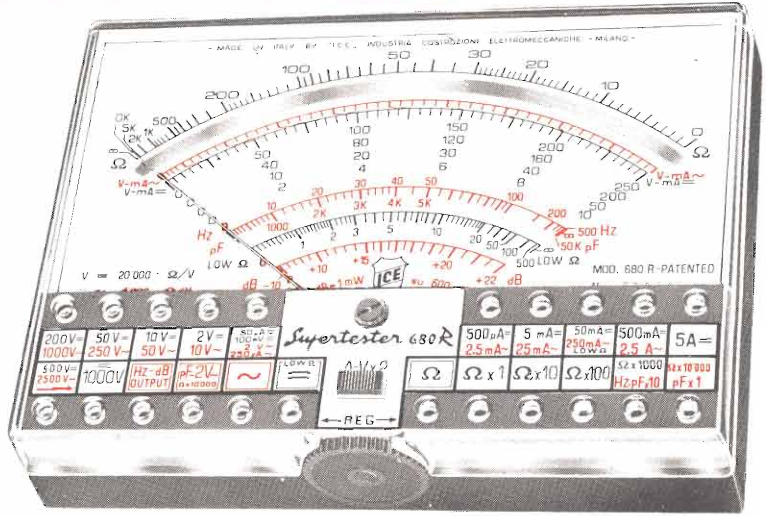

## IL TESTER PER I TECNICI VERAMENTE ESIGENTI !!!

### ACCESSORI SUPPLEMENTARI DA USARSI UNITAMENTE AI NOSTRI « SUPERTESTER 680 »

#### PROVA TRANSISTORS E PROVA DIODI



**Transtest**  
MOD. 662 I.C.E.  
Esso può eseguire tutte le seguenti misure: Ico (Ic) - Ibo (Ie) - Ico - Ices - Icer Vce sat - Vbe hFE (β) per i TRANSISTORS e Vr - Ir per i diodi.

#### MOLTIPLICATORE RESISTIVO MOD. 25

Permette di eseguire con tutti i Tester I.C.E. della serie 680 misure resistive in C.C. anche nella portata Ω x 100.000 e quindi possibilità di poter eseguire misure fino a Mille Megaohms senza alcuna pila supplementare.

#### VOLTMETRO ELETTRONICO con transistori ad effetto di campo (FET) MOD. I.C.E. 660

Resistenza di ingresso 11 Mohms. Tensione C.C. da 100 mV. a 1000 V. Tensione piccolo-pico da 2,5 V. a 1000 V. Impedenza d'ingresso P.P. 1,6 Mohms con 10 pF in parallelo. Ohmmetro da 10 K a 100.000 Megaohms.

#### TRASFORMATORE MOD. 616 I.C.E.

Per misurare 1 - 5 - 25 - 50 - 100 Amp. C.A.

#### AMPEROMETRO A TENAGLIA MOD. 692

per misure amperometriche immediate in C.A. senza interrompere i circuiti da esaminare - 7 portate: 250 mA. - 2,5 - 10 - 25 - 100 - 250 e 500 Amp. C.A. - Completo di astuccio istruzioni e riduttore a spina Mod. 29

#### PUNTALE PER ALTE TENSIONI MOD. 18 I.C.E. (25000 V. C.C.)



#### LUXMETRO MOD. 24 I.C.E. a due scale da 2 a 200 Lux e da 200 a 20.000 Lux. Ottimo pure come esposimetro !!



#### SONDA PROVA TEMPERATURA MOD. 36 I.C.E. istantanea a due scale: da -50 a + 40 °C e da +30 a +200 °C

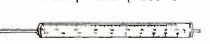

#### SHUNTS SUPPLEMENTARI (100 mV.) MOD. 32 I.C.E. per portate amperometriche: 25-50 e 100 Amp. C.C.



#### WATTMETRO MONOFASE MOD. 34 I.C.E. a 3 portate: 100-500 e 2500 Watts.



#### Esso serve per individuare e localizzare rapidamente i guasti ed interruzioni in tutti i circuiti a B.F. - M.F. - VHF. e UHF. (Radio, televisori, registratori, ecc.). Impiega componenti allo stato solido e quindi di durata illimitata. Due Transistori montati secondo il classico circuito ad oscillatore bloccato danno un segnale con due frequenze fondamentali di 1000 Hz e 500.000 Hz.

#### SIGNAL INJECTOR MOD. 63 Iniettore di segnali.

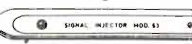

#### GAUSSOMETRO MOD. 27 I.C.E.

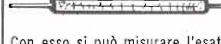

Con esso si può misurare l'esatto campo magnetico continuo in tutti quei punti ove necessiti conoscere quale densità di flusso sia presente in quel punto (vedi attoparlanti, dinamo, magneti, ecc.).

#### SEQUENZIOSCOPIO MOD. 28 I.C.E.



Con esso si rivela la esatta sequenza di fase per il giusto senso rotatorio di motori elettrici trifasi.

#### ESTENSORE ELETTRONICO MOD. 30 a 3 funzioni sottodescritte:

MILLIVOLTMETRO ELETTRONICO IN C.C. 5 - 25 - 100 mV. - 2,5 - 10 V. sensibilità 10 Megaohms/V.  
NANO / MICRO AMPEROMETRO 0,1 - 1 - 10 µA. con caduta di tensione di soli 5 mV.  
PIROMETRO MISURATORE DI TEMPERATURA con corredo di termocoppia per misure fino a 100 °C - 250 °C e 1000 °C.

**PREZZI ACCESSORI** (più I.V.A.): Prova transistor e prova diodi Transtest Mod. 662: L. 15.200 / Moltiplicatore resistivo Mod. 25: L. 4.500 / Voltmetro elettronico Mod. 660: L. 42.000 / Trasformatore Mod. 616: L. 10.500 / Amperometro a tenaglia Amperclamp Mod. 692: L. 16.800 / Puntale per alte tensioni Mod. 18: L. 7.000 / Luxmetro Mod. 24: L. 15.200 / Sonda prova temperatura Mod. 36: L. 13.200 / Shunts supplementari Mod. 32: L. 7.000 / Wattmetro monofase Mod. 34: L. 16.800 / Signal injector Mod. 63: L. 7.000 / Gaussometro Mod. 27: L. 13.200 / Sequenzioscopio Mod. 28: L. 7.000 / Estensore elettronico Mod. 30: L. 16.800.

**OGNI STRUMENTO I.C.E. È GARANTITO. RICHIEDERE CATALOGHI GRATUITI A:**

**I.C.E. VIA RUTILIA, 19/18 20141 MILANO - TEL. 531.554/5/6**



DIRETTORE  
Mario Magrone

SUPERVISIONE TECNICA  
Franco Tagliabue

Collaborano a Radioelettronica: Luigi Amorosa, Arnaldo Berardi, Alessandro Borghi, Luciano Cocchia, Renzo Filippi, Alberto Magrone, Franco Marangoni, Maurizio Marchetta, Francesco Musso, Sandro Reis, Antonio Renzo, Arsenio Spadoni.



Associata  
alla F.I.E.G.  
(Federazione Italiana  
Editori Giornali)



# SOMMARIO

- 41 Il tuo piccolo automa
- 52 Contascatti telefonico
- 61 Monaco: l'elettronica in abito di gala
- 66 Jumbo ampli 50 watt travolgenti
- 76 Dove con la Discount Card
- 78 Il motocross sulla tivù
- 88. A chi le centomila
- 91 Elettronica per tutti: l'alimentatore
- 96 Multimetro digitale

RUBRICHE: 101, Novità; 104, Lettere; 107, Piccoli annunci.

Foto copertina: Antonio Guccione, Milano.

Copyright by ETL - Etas Periodici del Tempo Libero - Torino. Direzione, Amministrazione, Abbonamenti, Redazione: ETL, via Carlo Alberto 65, Torino, telefono 513649-513702. Una copia di Radioelettronica costa lire 1.000. Arretrati lire 1.200. Abbonamento 12 numeri lire 11.500 estero 19 USA \$. Stampa: Arti Grafiche Bellomi S.p.A. Via Pacinotti, 16 - Verona - Tel. 505605. Selezione colore - fotolito in nero - Tipi e veline: Arti Grafiche Bellomi - Verona. Diffusione: F.lli Fabbri Editori S.p.A. Via Mecenate, 91, tel. 5095, Milano. Distribuzione per l'Italia: A. & G. Marco s.a.s. via Forzezza 27, tel. 2526, Milano. Radio Elettronica è una pubblicazione registrata presso il Tribunale di Milano con il n. 112/72 del giorno 2-11-72. Direttore responsabile: Mario Magrone. Pubblicità inferiore al 70%. Tutti i diritti sono riservati. Manoscritti, disegni, fotografie anche se non pubblicati non si restituiscono.

## Indice degli inserzionisti

AART	32	GBC	3 <sup>a</sup> cop. 29-35
AZ	12	HOBBY EL.	32
APL	110	ICE	2 <sup>a</sup> copertina
BETA EL	104	IST	112
BREMI	14	KIT SHOP	112
BRITISH INST	113	MARCUCCI	30-31
CAART	777	MELCHIONI	36-37
CALETTI	13	MENNIX	21
CEIT	10	PARODI	34
COREL	26-27-28	RADIOFORNITURE	15
CTE	4 <sup>a</sup> cop. 6-22	ROSTRO	106
D. DONATO	99	SCUOLA RADIO EL.	31
DOLEATTO	90	SIGMA	39-111
EART	20-24	TELCO	16-17
ELCO	40	TPE	60
EL. RICCI	8	VECCHIETTI	100-116
EXIBO	105	VEMATRON	65
FRANCHI	34	VI EL	18
GANZERLI	5	WILBIKIT	19-25-111
GAVAZZI	33	ZETA EL	38

Pubblicità: Publifkompas S.p.A. - 20123 Milano - Via Gaetano Negri 8/10 tel. 85.96. Filiali: 10126 Torino, c.so M. d'Azeglio 60 tel. 65.89.65. \* 16121 Genova - via E. Vernazza 23 tel. 59.25.60. \* 40125 Bologna - via Rizzoli 38 tel. 22.88.26-22.67.28 \* 39100 Bolzano - via Portici 30/a tel. 23.325-26.330. \* 00184 Roma - via Quattro Fontane 16 tel. 47.55.904-47.55.947. \* 38100 Trento - p.za M. Pasi 18 tel. 85.000. \* 39012 Merano - c.so Libertà 29 tel. 30.315. \* 39042 Bressanone - via Bastioni 2 tel. 23.335. \* 38068 Rovereto - c.so Rosmini 53/b tel. 32.499. \* 28100 Novara - c.so della Vittoria 2 tel. 29.381-35.341 \* 17100 Savona - via Astengo 1/1 tel. 36.219-38.64.95. \* 18038 S. Remo - via Gioberti 47 tel. 83.366. \* 18100 Imperia - via Matteotti 16 tel. 78.841. \* 46100 Mantova - c.so V. Emanuele 3 tel. 24.495. \* 34132 Trieste - p.zza Unità d'Italia 7 tel. 34.931. \* 33100 Udine - via della Prefettura 8. \* Gorizia - corso Italia 99 tel. 87.466. \* 35100 Padova - p.zza De Gasperi 41 tel. 656944.

# gratis

## a chi si abbona

**UN LIBRO MOLTO INTERESSANTE**

**perché**

contiene numerosi progetti di autocostruzione di antenne in banda V, da fare con sicurezza di riuscita per via dei numerosi disegni e schemi esplicativi.

**perché**

avere il TV in casa, magari a colori, e non vedere le TV libere bene come si potrebbe è un peccato. Comprare le antenne?! Sì, ma... e la soddisfazione di realizzarle con le proprie mani?!

**perché**

è facile da leggere e da seguire per via delle foto originali e dei disegni chiarissimi anche ad un inesperto. Il volume è stato concepito da un esperto sperimentatore che sarà a disposizione per ogni eventuale consiglio.

**perché**

è gratis, cioè in omaggio, naturalmente per gli abbonati vecchi e nuovi. Che troveranno, in un campo nuovissimo e oggi di moda, una guida ragionata nell'affascinante campo dei segnali televisivi.

BENIAMINO COLDANI

### come far da sè

# LE ANTENNE

## per vedere le tivù libere

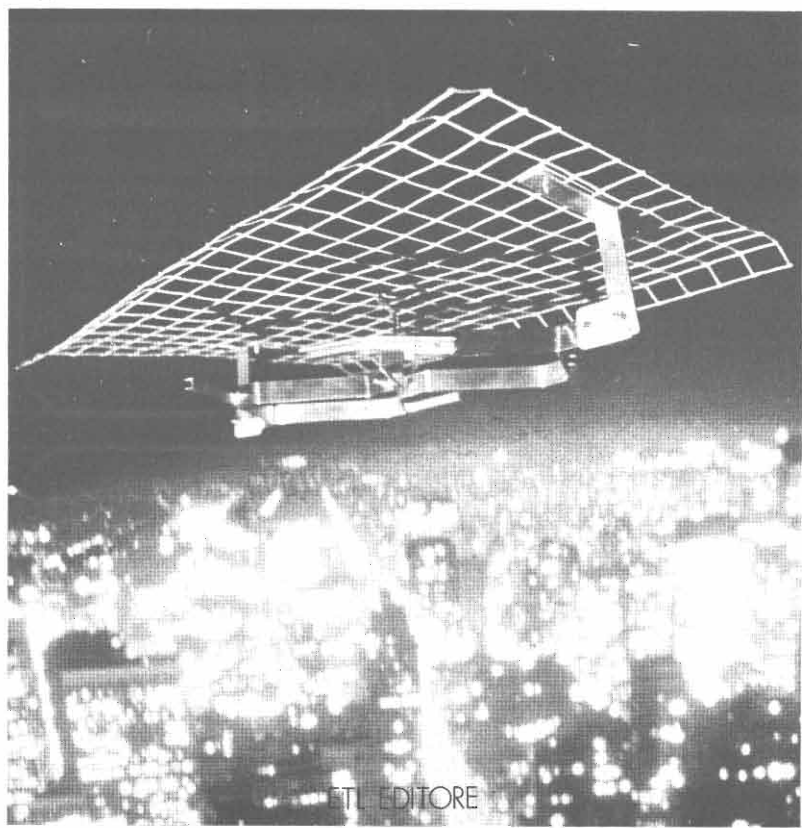

ETI EDITORE



**abbonati  
ATTENZIONE!**



**PER VOI**

Un nuovo volume di sicuro successo per tutti voi che siete o sarete abbonati, per il '79, al nostro giornale. Riceverete gratis a casa il volume, senza alcun aggravio di spesa, completamente in omaggio. Naturalmente riceverete pure Radio Elettronica, per dodici mesi ovvero dodici fascicoli. Per solo

**LIRE 11.500 (estero \$ 19)**

Realizzerete così anche un risparmio sul prezzo di copertina che resta per voi bloccato. Oltre al volume in regalo riceverete la carta sconto Discount Card 79 che vi permetterà di comprare materiale elettronico in giro in Italia con un po' di sconto. Se avete vent'anni o meno richiedete anche il tesserino del Club Juniores per partecipare ai nostri incontri di svago, esperimento e studio.

\* \* \*

Ritaglia e spedisci oggi stesso, senza nemmeno il francobollo, il tagliando qui a destra stampato. Riceverai subito la rivista e un bollettino di conto corrente postale per versare solo lire 11.500 per dodici fascicoli + il libro omaggio + la carta sconto + la tessera del club se hai meno di 20 anni.

\* \* \*

Se non vuoi ritagliare la rivista, puoi versare direttamente in un qualunque ufficio postale la somma di L. 11.500 sul c.c. n. 2/38901, intestato a ETL, via Carlo Alberto 65, Torino.

\* \* \*

Non utilizzare il tagliando per rinnovare l'abbonamento! Ti avvisiamo noi direttamente a casa.

Francatura a carico del destinatario da addebitarsi sul conto di credito n° 17 presso l'ufficio di Torino a.d. autorizz. dir. prov. P.T. Torino n°B 1827/2702 del 14 gennaio 1978.

**E.T.L. ETAS PERIODICI**  
**Via Carlo Alberto, 65**  
**10182 TORINO**

Piegare lungo questa linea

**SERVE PER SOTTOSCRIVERE UN NUOVO ABBONAMENTO**

**ABBONATEMI A RADIOELETRONICA**

Pagherò al ricevimento del Vostro bollettino di conto corrente l'importo di Lit. 11.500.

COGNOME E NOME									
(COGNOME E NOME)									
VIA									
CITTÀ								CAP	

Comunicherò il libro omaggio prescelto nella causale del bollettino di c/c postale che mi invierete.



# HI-FI TOWER

ecco gli apparecchi dello "speciale"

di **Radio Elettronica**

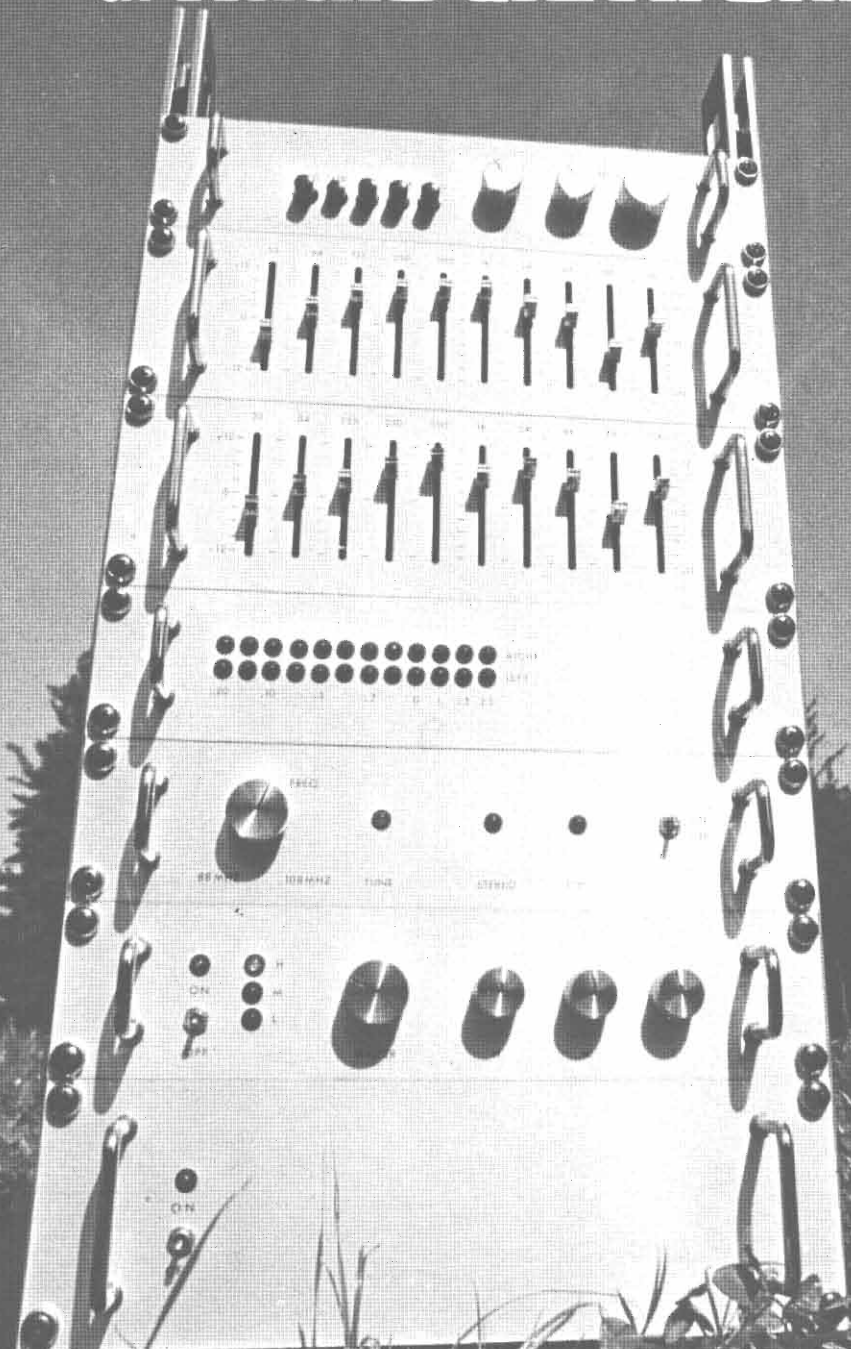

in  
in edicola  
a  
novembre



**SISTEMA**

contenitori e accessori per l'elettronica

**Gi**

**richiedete il catalogo  
generale  
ai distributori  
del SISTEMA Gi**

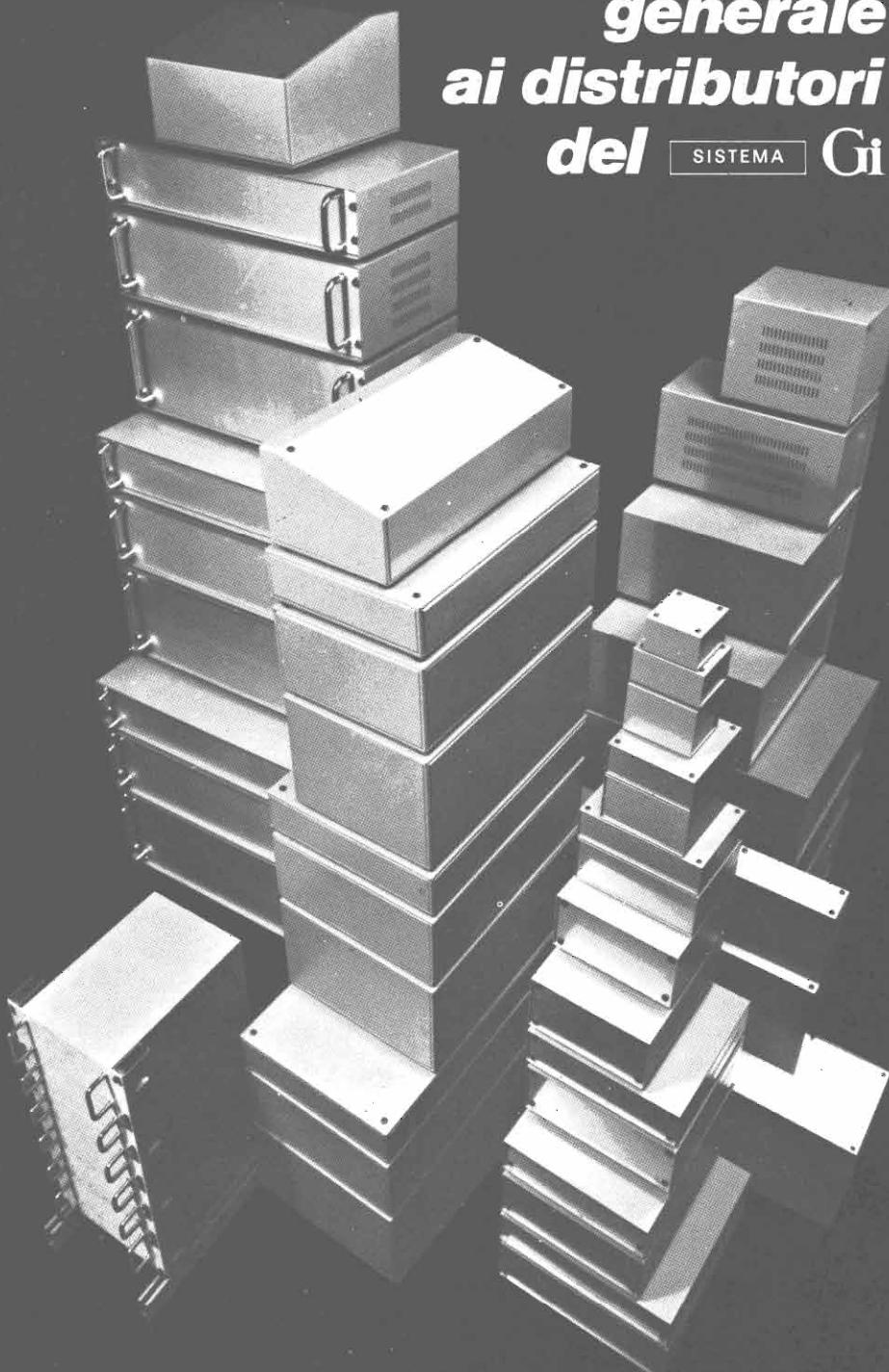

- ANCONA**  
C. DE DOMINICIS
- ASTI**  
L'ELETTRONICA di C. & C.
- BERGAMO**  
CORDAMI F.III
- BRESCIA**  
FOTOTECNICA COVATTI
- BOLOGNA**  
RADIOFORNITURE
- BOLOGNA**  
G. VECCHIETTI
- BOLOGNA**  
ELETTROCONTROLLI
- BOLZANO**  
ELECTRONIA
- BUSTO ARSIZIO**  
FERT S.p.A.
- CASTIGLIONE DELLA PESCAIA**  
BERNI SERGIO
- CATANIA**  
A. RENZI
- CESENA**  
A. MAZZOTTI
- COMO**  
FERT S.p.A.
- COSENZA**  
F. ANGOTTI
- CREMONA**  
TELCO
- FIRENZE**  
PAOLETTI FERRERO
- GENOVA**  
DE BERNARDI RADIO
- GORIZIA**  
B. & S. El. Prof.
- IMPERIA (S. Bartol. al Mare)**  
DESIGLIOLI ANGELO
- LATINA**  
ZAMBONI FERRUCCIO
- LEGNANO**  
VEMATRON s.r.l.
- LIVORNO**  
G.R. ELECTRONICS
- MANTOVA**  
CALISTANI LUCIANO
- MARINA DI CARRARA (MS)**  
BONATTI MARIO
- MILANO**  
C. FRANCHI
- MILANO**  
MELCHIONI S.p.A.
- NAPOLI**  
TELERADIO PIRO di Vittorio
- NAPOLI**  
TELERADIO PIRO di Gennaro
- ORIANO (VE)**  
ELETT. LORENZON
- PADOVA**  
Ing. G. BALLARIN
- PARMA**  
HOBBY CENTER
- PESCARA**  
C. DE DOMINICIS
- PIACENZA**  
BIELLA
- PORDENONE**  
HOBBY ELETTRONICA
- ROMA**  
REFIT S.p.A.
- SAN BONIFACIO (VR)**  
ELETTRONICA 2001
- S. DANIELE DEL FRIULI**  
D. FONTANINI
- SONDRIO**  
FERT S.p.A.
- TARANTO**  
ELETTRONICA RA.TV.EL.
- TERNI**  
TELERADIO CENTRALE
- TORINO**  
C.A.R.T.E.R.
- TORTORETO LIDO**  
C. DE DOMINICIS
- TRENTO**  
Elettrica TAIUTI
- TREviso**  
RADIOMENEGHEL
- TRIESTE**  
RADIO TRIESTE
- VARESE**  
MIGLIERINA
- VENEZIA**  
B. MAINARDI
- VERONA**  
C. MAZZONI
- VICENZA**  
ADES
- VOGHERA**  
FERT S.p.A.

**GANZERLI** s.a.s.

20026 Novate Mil. (Milano) Via Vialba, 70 - Tel. 3542274/3541768



**ALTA FREQUENZA - HIGH FREQUENCY**

- KT 413 Lineare VHF 144 MHz 40 W  
144-145 MHz VHF linear amplifier
- KT 414 Match-box adattatore d'impedenza  
Match box
- KT 415 Microfono preamplificato per RTX CB  
Microphone preamplifier with treble control
- KT 416 Rosmetro  
SWR meter
- KT 417 Wattmetro rosmetro 20/200/2000 W  
20-200-2000 Watt Wattmeter SWR Meter
- KT 418 Preamplificatore d'antenna CB + 25db  
Antenna preamplifier
- KT 419 Convertitore CB 27 MHz 540-1600 KHz  
27 MHz - 540-1600 KHz CB converter
- KT 420 Lineare base 70 W 27 MHz  
70-Watt linear amplifier for CB
- KT 421 Miscelatore d'antenna CB RTX-autoradio  
Transceiver-car radio mixer
- KT 422 Commutatore d'antenna a 3 posizioni  
3-position coaxial switch with dummy load
- KT 423 Trasmettitore 27 MHz  
5-watt - 6-channel CB (27 MHz) transmitter
- KT 424 Ricevitore 27 MHz  
CB receiver
- KT 425 BFO SSB-AM  
BFO SSB-AM
- \* KT 426 Lineare 15 W auto-CB  
15-Watt linear amplifier for CB transceivers (27 MHz)
- KT 427 VFO a varicap, 27 MHz universale  
Universal varicap VFO

**gioca**  
nella meraviglia  
di costruirti

(cose che pensavi solo per grandi tecnici)

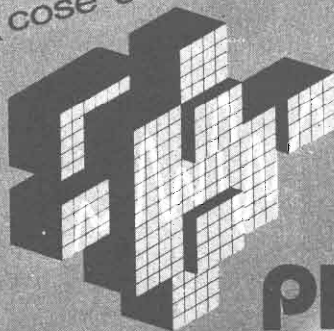

**PLAY® KITS** PRACTICAL  
ELECTRONIC  
SYSTEMS  
MADE IN ITALY C.T.E. INTERNATIONAL



# Sinclair PDM35 Digital Multimeter

## Il multimetro digitale per tutti

Grazie al Sinclair PDM35, il multimetro digitale è ormai alla portata di tutti, esso offre tutte le funzioni desiderate e può essere portato dovunque perché occupa un minimo spazio.

Possiede tutti i vantaggi del mod. DM2 digitale: rapida esatta lettura, perfetta esecuzione, alta impedenza d'ingresso.

Il Sinclair PDM35 è "fatto su misura" per chiunque intenda servirsene.

Al suo studio hanno collaborato progettisti specializzati, tecnici di laboratorio, specialisti in computer.

## Che cosa offre

Display a LED.  
Numero cifre  $3\frac{1}{2}$   
Selezione automatica di polarità  
Definizione di 1 mV e  $0,1 \mu A$   
( $0,0001 \mu F$ )  
Letture dirette delle tensioni dei semiconduttori a 5 diverse correnti  
Resistenza misurata fino a 20 Mohm  
Precisione di lettura 1%  
Impedenza d'ingresso 10 Mohm

## Confronto con altri strumenti

Alla precisione dell'1% della lettura nel PDM35 corrisponde il 3% di fondo scala degli altri strumenti simili. Ciò significa che il PDM35 è 5 volte più preciso.

Il PDM35 risolve 1 mV contro circa 10 mV di analoghi strumenti: la risoluzione di corrente è oltre 1000 volte più elevata.

L'impedenza d'ingresso del PDM35 è 10 Mohm, cinquanta volte più elevata dei 20 kohm di strumento simile alla portata di 10 V.

Il PDM35 consente la lettura esatta. Abolisce gli errori nell'interpretazione di scale poco chiare, non ha gli errori di parallasse.

E si può definire una bassissima corrente, per esempio  $0,1 \mu A$ , per misurare giunzioni di transistor e diodi.

TENSIONE CONTINUA				
Portata	Risoluzione	Precisione	Sovraten. ammessa	Impedenza d'ingresso
x 1 V	1 mV	$1,0\% \pm 1$ Cifra	240 V	10 M $\Omega$
x 10 V	10 mV	$1,0\% \pm 1$ Cifra	1000 V	10 M $\Omega$
x 100 V	100 mV	$1,0\% \pm 1$ Cifra	1000 V	10 M $\Omega$
x 1000 V	1 V	$1,0\% \pm 1$ Cifra	1000 V	10 M $\Omega$
TENSIONE ALTERNATA				
Portata	Risoluzione	Precisione	Sovraten. ammessa	Risposta di frequenza
x 1000 V	1 V	$1,0\% \pm 2$ Cifre	500 V	40 Hz - 5 kHz
CORRENTE CONTINUA				
Portata	Risoluzione	Precisione	Sovracc. ammesso	Caduta di tensione
x $0,1 \mu A$	$0,1$ nA	$1,0\% \pm 1$ nA	240 V	1 mV per Cifra
x $1 \mu A$	1 nA	$1,0\% \pm 1$ Cifra	240 V	1 mV per Cifra
x 10 $\mu A$	10 nA	$1,0\% \pm 1$ Cifra	240 V	1 mV per Cifra
x 100 $\mu A$	100 nA	$1,0\% \pm 1$ Cifra	120 V	1 mV per Cifra
x 1 mA	$1 \mu A$	$1,0\% \pm 1$ Cifra	30 mA	1 mV per Cifra
x 100 mA	100 $\mu A$	$1,0\% \pm 1$ Cifra	500 mA	1 mV per Cifra
RESISTENZA				
Portata	Risoluzione	Precisione	Sovraten. ammessa	Corrente di misura
x 1 k $\Omega$	1 $\Omega$	$1,5\% \pm 1$ Cifra	15 V	1 mA
x 10 k $\Omega$	10 $\Omega$	$1,5\% \pm 1$ Cifra	120 V	100 $\mu A$
x 100 k $\Omega$	100 $\Omega$	$1,5\% \pm 1$ Cifra	240 V	10 $\mu A$
x 1 M $\Omega$	1 k $\Omega$	$1,5\% \pm 1$ Cifra	240 V	1 $\mu A$
x 10 M $\Omega$	10 k $\Omega$	$2,5\% \pm 1$ Cifra	240 V	0,1 $\mu A$

Indicazione automatica di fuori scala.

La precisione è valutata come percentuale della lettura.

Le portate di resistenze permettono di provare un semiconduttore con 5 gradini, a decadi, di correnti.

Coefficiente di temperatura  $< 0,05/^\circ C$  della precisione

Zoccoli standard da 4 mm per spine sporgenti

Alimentazione batteria da 9 V o alimentatore

Dimensioni: 155x75x35

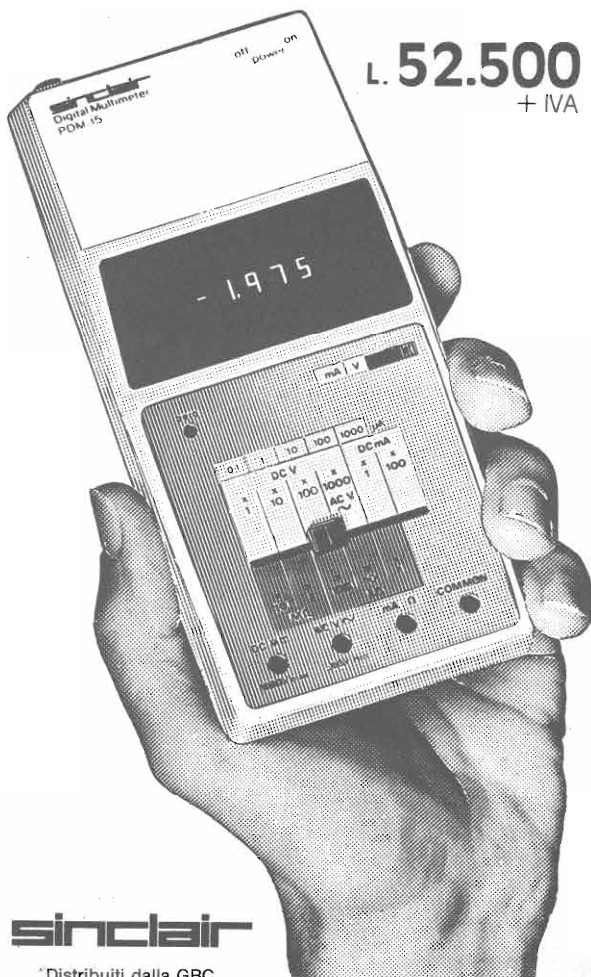

**sinclair**

Distribuiti dalla GBC

# elettromeccanica ricci

CISLAGO (VA) via C. Battisti 792 tel. 02/9630672  
 GALLARATE (VA) via Postcastello 16 tel. 0331/797016  
 VARESE via Parenzo 2 tel. 0332/281450

## AY - 3 - 8600 /8610

integrato L. 24.500

kit completo con 2 joystick (senza contenit.) L. 55.000

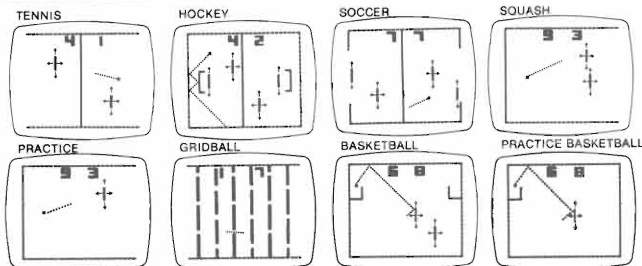

## NOVITA' ASSOLUTA integrato AY-3-8710 battaglia di carri armati

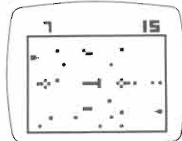

AY - 3 - 8710 L. 22.000  
 circuito stampato L. 6.000

## eccezionale pianoforte elettronico

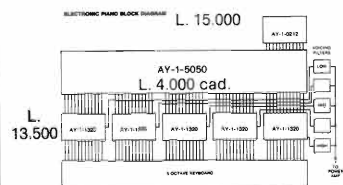

circuiti stampati L. 45.000

kit comprendente esclusivamente:

- 1 - AY-1-0212 generatore ottave
  - 12 - AY-1-5050 divisori
  - 5 - AY-1-1320 generatori suono pianoforte
- A L. 79.500

Con tastiera 5 ottave solo L. 120.000

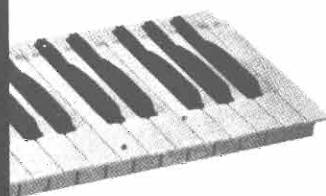

## tastiere per organi e sintetizzatori

COMPLETE DI DOPPI CONTATTI E BASETTA RAMATA (garanzia 6 mesi)

- 2 ottave L. 24.000
- 3 ottave L. 32.000
- 3 ottave e 1/2 L. 39.000
- 4 ottave L. 43.000
- 5 ottave L. 53.000

disponiamo anche di doppie tastiere a più contatti

## UM 1111 E 36 ASTEC

modulatore UHF bianco/nero TV CH36 per TV game

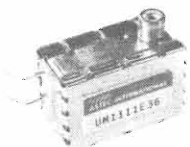

UM 1111 E 36 L. 6.500

## integrato AY-3-8760

sullo schermo televisivo si possono effettuare 6 giochi diversi con il motociclista

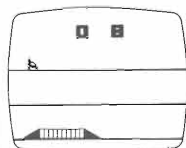

Stunt Cycle

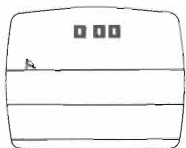

Drag Race

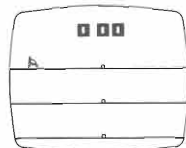

Motocross (easy and hard mode)

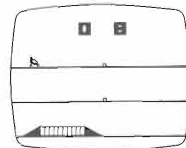

Enduro (easy and hard mode)

AY - 3 - 8760 L. 24.500 stampati L. 7.500

## UM 1261 ASTEC

modulatore audio per TV game il suono del TV game esce direttamente dall'altoparlante TV

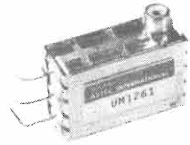

UM 1261 L. 6.000

## tastiera alfanumerica 53 tasti

montata L. 115.000  
 in kit L. 99.000

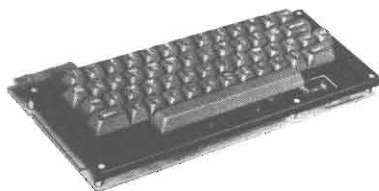

caratteristiche:  
 uscita codice ASCII parallelo/TLL compatibile

## joystick



a 4 potenziometri da 100K L. 6.500  
 a 2 potenziometri da 200K L. 4.800

## UM 1163 ASTEC

modulatore per TV colore PAL CH30 CH36 Per trasformare i vostri TV game B/N in colore



UM 1163 L. 15.500

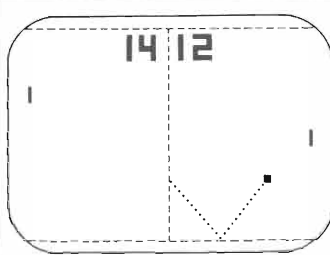

TENNIS GAME

## TV game

4 GIOCHI possibilità inserimento altri 2 con inserimento fucile

in kit (senza scatola) L. 25.000

solo integrato (AY-3-8500) L. 7.500

pistola L. 18.000

## CONDIZIONI DI VENDITA

Pagamento contrassegno più spese di spedizione

TUTTI I PREZZI SONO COMPRESIVI DI IVA





## Transistor RF motorola

<b>MRF450A</b>	50 W 30 MHz 13,6 V	L. 22.000
<b>2N5641</b>	7 W 175 MHz 28 V	L. 9.000
<b>2N5642</b>	20 W 175 MHz 28 V	L. 19.000
<b>2N5643</b>	40 W 175 MHz 28 V	L. 37.000
<b>2N6166</b>	100 W 150 MHz 28 V	L. 73.000
<b>2N5590</b>	10 W 175 MHz 13,6 V	L. 11.000
<b>2N5591</b>	25 W 175 MHz 13,6 V	L. 18.000
<b>2N6080</b>	4 W 175 MHz 12,5 V	L. 9.500
<b>2N6081</b>	15 W 175 MHz 12,5 V	L. 15.600
<b>2N6082</b>	25 W 175 MHz 12,5 V	L. 20.400
<b>2N6083</b>	30 W 175 MHz 12,5 V	L. 23.200
<b>2N6084</b>	40 W 175 MHz 12,5 V	L. 26.000

**MODULO MHW710** 430 ÷ 470 MHz 13 W  
(ingresso 150 W) L. 77.000

**KIT di RESISTENZE** - tutti i valori da  
10 ohm a 1 Mohm 5% 10 per tipo  
(totale 610 pezzi) L. 9.500  
1/4 W L. 10.000  
1/2 W

**MODULO MA 1002D** per sveglie 24 ore  
con trasformatore e specifiche L. 15.000

## Integrati Exar

<b>XR 210</b>	FSK modulatore/demodulatore	L. 9.300
<b>XR 215</b>	PLL uso generale monolitico	L. 12.000
<b>XR 2211</b>	FSK demodulat. tone decoder	L. 12.200
<b>XR 2212</b>	PLL di precisione	L. 8.000
<b>XR 567</b>	Tone decoder	L. 2.000
<b>XR 2206</b>	Generatore funzioni monolitico	L. 8.000
<b>XR 2207</b>	VCO	L. 7.000
<b>XR 2216</b>	Compandor monolitico	L. 11.700
<b>DUE INTEGRATI IMC 7207 e IMC 7208 +</b> 1 Quarzo Frequenzimetro 6 MHz		L. 42.450
<b>ICM 7205 EVKIT</b> integrato per crono- metro (con quarzo)		L. 28.600
<b>QUARZI 1 MHz</b>		L. 9.500
<b>INTEGRATO</b> per TV GAME 6 giochi		L. 9.000

## Integrati

<b>MC4044P</b>	L. 4.000	<b>95H90</b>	L. 10.500
<b>MC4024P</b>	L. 4.000	<b>11C90</b>	L. 10.500
<b>MC1310P</b>	L. 4.000	<b>95H28</b>	L. 10.500
<b>MC1350P</b>	L. 2.300	<b>9582</b>	L. 3.800
<b>MM74C926</b>	L. 9.200	<b>11C06</b>	L. 10.500
<b>LM381N</b>	L. 2.000	<b>9368</b>	L. 2.000

## KIT CAPACIMETRO PROFESSIONALE

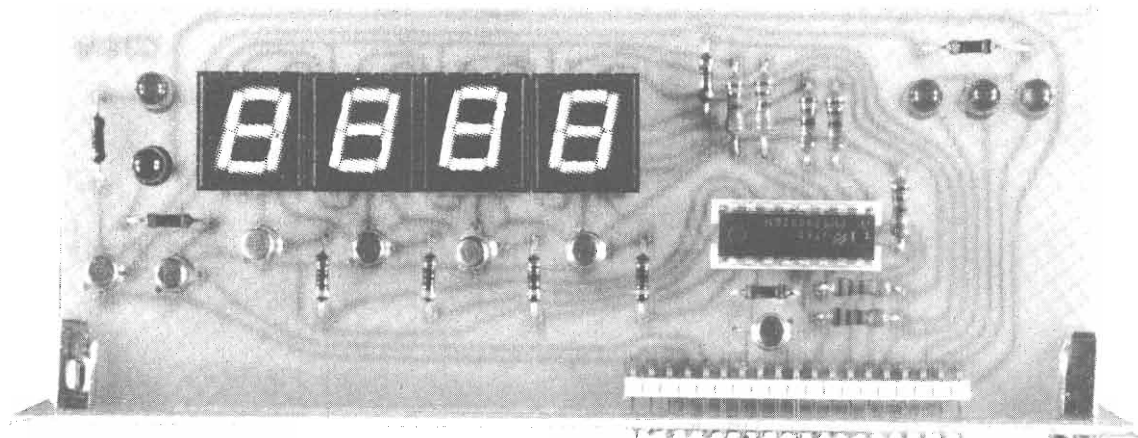

**LETTURA DIGITALE**

da 1 pF a 10.000 mF in 3 portate L. 68.500

ORDINE MINIMO L. 15.000 - PAGAMENTO CONTRASSEGNO -  
PREZZI NETTI GIÀ COMPRESIVI DI I.V.A. E SPESE POSTALI.

All'acquisto ogni integrato viene fornito di schema. Per richieste di solo schema inviare L. 500 in francobolli.





**COMPONENTI****ELETRONICI**

via Varesina, 205

20156 MILANO

☎ 02-3086931

**SEMICONDUTTORI**

Disponiamo di integrati e transistor delle migliori case:

EXAR  
FAIRCHILD  
MOTOROLA  
TEXAS  
INTERSIL  
NATIONAL  
MOSTEK  
RCA  
SIGNETICS  
SOLICON GENERAL  
TRW  
SIEMENS

**KIT**

C3 indicatore di carica batteria.	Kit	L. 5.000
	montato	L. 6.000
Vus indicatore di uscita amplificata.	Kit mono	L. 5.000
	montato	L. 6.000
	Kit stereo	L. 10.000
	montato	L. 12.000
MM1 metronomo	Kit	L. 6.000
	montato	L. 7.500
P2 amp. 2 W	Kit	L. 3.200
	montato	L. 4.000
P5 amp. 5 W	Kit	L. 4.000
	montato	L. 5.000
Ibs indicatore bilanciamento stereo	Kit	L. 4.000
	montato	L. 5.000
T.P. Temporizzatore fotografico	Kit	L. 12.500
	montato	L. 15.000
PU 1030 amplificatore 30 W	Kit	L. 15.000
	montato	L. 18.000
PS 377 amplificatore 2+2 W	Kit	L. 7.000
	montato	L. 8.000
PC 378 amplificatore 4+4 W	Kit	L. 8.500
	montato	L. 9.500
PS 379 amplificatore 6+6 W	Kit	L. 10.500
	montato	L. 11.500
ASRP 2 alimentatori 0,7-30 V/2 A.	Kit	L. 9.000
	montato	L. 11.500
ASRP 4 alimentatori 0,7-30 V/4 A.	Kit	L. 11.500
	montato	L. 14.500
FG2XR generatore di funzioni	Kit	L. 16.000
	montato	L. 20.000
G6 Tv Game Kit	Kit	L. 30.000
Meter III voltmetro digitale	Kit	L. 50.000
ARM III cambio gamma automatico		L. 11.500
FC.6 Frequenzimetro digitale in Kit		L. 58.000

**CONNETTORI COASSIALI****SERIE BNC**

UG.88 - Spina volante per cavo RG.58	L. 1.500
UG.260 - Spina volante per cavo RG.59	L. 2.000
UG.913 - Spina volante ad angolo per RG.58	L. 6.000
UG.89 - Femmina volante per RG.58	L. 2.200
UG.261 - Femmina volante per RG.59	L. 2.300
UG.291 - Femmina da pannello a flangia per RG.58	L. 4.600
UG.262 - Femmina da pannello a flangia per RG.59	L. 5.000
UG.909 - Femmina da pannello a vite per RG.58	L. 3.200
UG.290 - Presa da pannello a flangia	L. 1.800
UG.535 - Presa da pannello ad angolo a flangia	L. 5.500
UG.1094 - Presa da pannello a vitone	L. 1.500
UG.657 - Presa da pannello a vitone presurizzata	L. 2.600
UG.1098 - Presa da pannello ad angolo a vite presurizzata	L. 7.000
UG.492 - Doppia femmina da pannello a vite	L. 6.000
UG.414 - Doppia femmina da pannello a flangia	L. 3.600
UG.914 - Doppia femmina volante	L. 2.700
UG.491 - Doppio maschio volante	L. 5.000
UG.274 - Connettore a T doppia femmina + maschio	L. 6.000
UG.306 - Femmina più maschio ad angolo	L. 5.000
UG.255 - Adattatore BNC maschio UHF femmina	L. 5.500
UG.273 - Adattatori BNC femmina UHF maschio	L. 4.500
B.7600 - T a tre femmine	L. 6.000

**SERIE N**

UG.21 BU - Spina volante per RG.8	L. 3.500
UG.536 - Spina volante per RG.58	L. 3.500
UG.564 - Spina volante ad angolo per RG.8	L. 12.000
UG.167 - Spina volante per cavo RG.218 (RG.17)	L. 16.000
UG.58 - Presa da pannello a flangia	L. 2.500
UG.23 - Presa volante per RG.8	L. 3.500
UG.30 - Doppia presa passante da pannello	L. 9.000
UG.28 - Tre prese a T	L. 9.000
UG.680 - Presa da pannello a vite	L. 4.000
UG.1095 - Presa da pannello con flangia per RG.58	L. 5.500
UG.22 - Presa da pannello per RG.8	L. 5.500
UG.57 - Adattatore maschio + maschio	L. 5.000
UG.29 - Adattatore femmina + femmina	L. 5.000
UG.27 - Adattatore ad angolo maschio + femmina	L. 6.000
UG.107 - T a due femmine + maschio	L. 12.000
UG.201 - Adattatore BNC femmina N maschio	L. 4.000
UG.83 - Adattatore N femmina UHF maschio	L. 8.000
UG.146 - Adattatore N maschio UHF femmina	L. 8.000
UG.349 - Adattatore N femmina BNC maschio	L. 5.500

**SERIE UHF**

PL.258 - Adattatore femmina femmina	L. 1.500
PL.259/C - Spina volante per cavo RG.58	L. 700
PL.259 - Spina volante mod. Amphenol	L. 1.000
SO.239 - Presa da pannello a flangia	L. 700
M.358 - Connettore a T 1 maschio + 2 femmine	L. 3.500
M.359 - Connettore ad angolo femmina + maschio	L. 2.500
GS.97 - Connettore doppio maschio	L. 2.000
UG.175 - Riduttore per PL.259 per RG.58	L. 300
UG.176 - Riduttore per PL.259 per RG.59	L. 300
UG.177 - Schermo per SO.239 Ø 3,8	L. 700
UG.106 - Schermo per SO.239 Ø 8,8	L. 700
SOT.239 - Presa da pannello a vitone	L. 1.500
SP.3 - Presa microfonica volante a tre contatti	L. 1.500
SPP.3 - Spina microfonica da pannello a tre contatti	L. 1.500
SP.4 - Presa microfonica volante a 4 contatti	L. 1.500
SPP.4 - Spina microfonica volante 4 contatti	L. 1.500

**RESISTENZE ANTINDUTTIVE**

25 W.	50 Ohm.	L. 2.500
50 W.	50 Ohm.	L. 3.000
50 W.	100 Ohm.	L. 3.000
50 W.	200 Ohm.	L. 3.000

Spedizione: contrassegno - Spese trasporto (tariffe postali) a carico del destinatario. I prezzi vanno maggiorati di IVA - Chiedeteci preventivi.



## Antenne Caletti: quando le cose si fanno seriamente.

Caletti: antenne per ogni uso  
da 20 a 1000 MHz.



ELETTROMECCANICA

**caletti** s.r.l.

Milano - via Felicità Morandi, 5  
tel. 2827762-2899612



Inviando L. 500  
in francobolli  
potete ricevere la  
documentazione tecnica  
delle antenne CALETTI

nome \_\_\_\_\_  
cognome \_\_\_\_\_  
indirizzo \_\_\_\_\_  
\_\_\_\_\_





Alimentatore BR-31



5 - 15 Vcc - 2,5 A - Timer

Autoclock BR-12



12 Volt - Quarzo

Carica Batteria BR-50

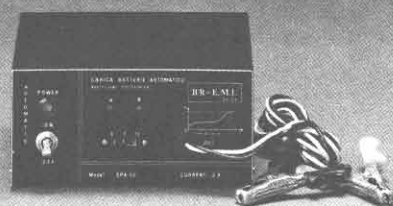

6 - 12 Volt - 3 A

Alimentatore BR-33



5 - 15 Vcc - 2,5 A

Orologio BR



220 Volt

Alimentatore BR-33

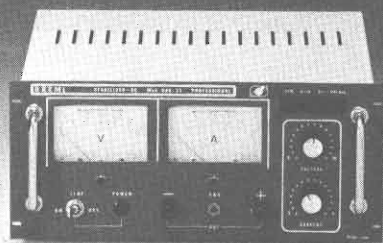

0 - 30 Vcc - 5 A - Professionale

Alimentatore BR-33



5 - 15 Vcc - 2,5 A

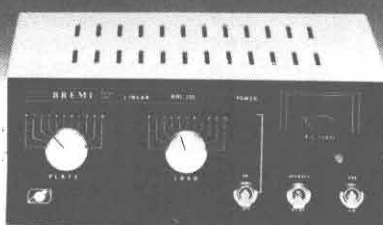

100 Watt - AM - 220 Volt

Alimentatore BR-34

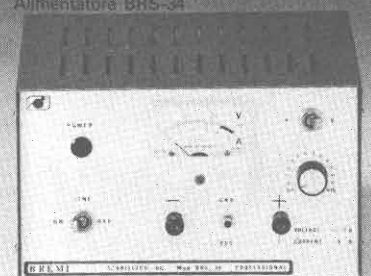

4 - 15 Vcc - 5 A

Alimentatore BR-32

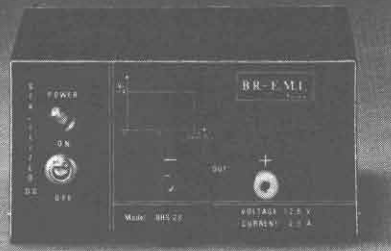

12,6 Vcc - 2,5 A

Lineare BR-100

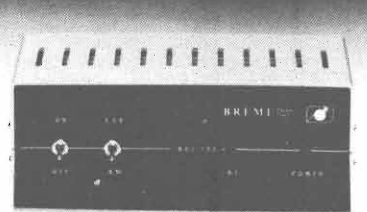

60 Watt - AM - Mobile

Alimentatore BR-32

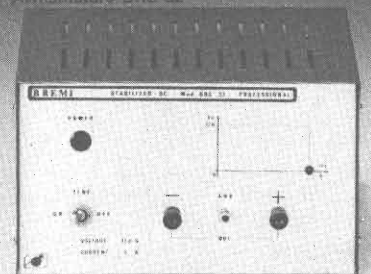

12,6 Vcc - 5 A

Risometro Wattmetro BRG-22



10 - 100 - 1000 Watt

Lineare BR-50

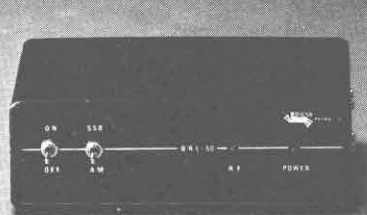

35 Watt - AM - Mobile

Carica Batterie per Auto BR-50



3000 Watt - Musicali



40127 BOLOGNA  
Via Ranzani, 13 - Tel. 051/26 35 27 - 27 98 37

RIVENDITORE AUTORIZZATO:  
RICAMBI ORIGINALI Autovox  
COMPONENTI ELETTRONICI  
RADIO - TV - HI-FI  
AUTORADIO ED ACCESSORI

## ALTOPARLANTI PHILIPS - RCF

GRUPPI CONSIGLIATI PER LA COSTRUZIONE DI CASSE ACUSTICHE



**RCF**

**L8 P04** WOOFER RCF 30W; 32÷3000 HZ; 8 Ω  
L. 18.800



**MR 5** MIDDLE RANGE RCF 35W; 500 HZ; 8 Ω  
L. 12.600



**TW 10** TWEETER RCF 40W; 5000 HZ; 8 Ω  
L. 17.000

GRUPPO COMPLETO (con caratt. equival. BR35 35W Rms) L. 47.000

**PHILIPS**



**AD 7066 W** WOOFER 40W; 200÷3000 HZ; 8 Ω  
L. 12.600



**AD 5060 9a** SQUAWKER 40W; 400÷5000 HZ; 8 Ω  
L. 8.800



**AD 0160 T** TWEETER 40W; 1500÷20000 HZ; 8 Ω  
L. 7.000

GRUPPO COMPLETO 40W

L. 27.000



**RCF**

**L 10 P07** WOOFER RCF 40W; 30÷3000 HZ; 8 Ω  
L. 25.100



**MR 45** MIDDLE RANGE RCF 40W; 1000 HZ; 8 Ω  
L. 18.500



**TW 10** TWEETER RCF 40W; 5000 HZ; 8 Ω  
L. 17.000

GRUPPO COMPLETO (con caratt. equival. BR40 40W Rms) L. 59.000

**PHILIPS**



**AD 8067 W** WOOFER 40W; 30÷6000 HZ; 8 Ω  
L. 14.600



**AD 0210 SQ** SQUAWKER 60W; 500÷5000 HZ; 8 Ω  
L. 16.800



**AD 0162 T** TWEETER 40W; 1500÷22000 HZ; 8 Ω  
L. 6.000

CROSS OVER - 3 VIE 500÷4500 HZ - 40W

GRUPPO COMPLETO 40W

L. 36.000

N.B. - E' PREVISTA LA VENDITA ANCHE DEI PEZZI SINGOLI

### COPPIE ALTOPARLANTI PORTIERA

ZENDAR "SIMPHONY" 25W L. 32.000 LA COPPIA

SONAR 8W L. 8.000 LA COPPIA

SONAR

ZENDAR



### SALDATORI PHILIPS

L 70 70W - 220V L. 8.000

JUNIOR 25W/50W - 220V L. 8.300

JUNIOR SUPER 35/70W - 220V L. 11.000

ISTANTANEO 80W - 220V L. 7.500

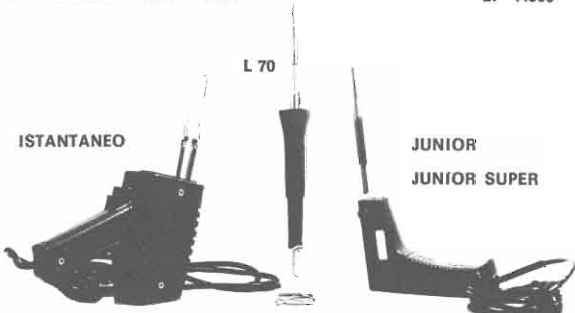

Spedizione in contrassegno, concorso spese L. 1.000 - Ordine minimo L. 8.000  
I prezzi si intendono IVA inclusa.

# TELCO

di zambiasi gianfranco

**componenti elettronici**

p.zza marconi 2a - tel. 0372/31544 26100 cremona

## Nasti magnetici in cassetta, stereo 8, videocassette, bobine e accessori per la registrazione su nastro magnetico

### AGFA

C 90 LN	L. 800
C 60 Cromo	L. 1.700
C 90 Carat Ferro-Cromo	L. 2.600
C 90 Carat Ferro-Cromo	L. 3.350

### AMPEX

C 45 Serie 370	L. 1.100
C 60 Serie 370	L. 1.200
C 90 Serie 370	L. 1.450
C 45 Serie 371 Plus	L. 1.500
C 60 Serie 371 Plus	L. 1.800
C 90 Serie 371 Plus	L. 2.350
C 45 Serie 364 Studio Quality	L. 2.000
C 60 Serie 364 Studio Quality	L. 2.400
C 90 Serie 364 Studio Quality	L. 3.000
C 60 Serie 365 Grand Master	L. 4.000
C 90 Serie 365 Grand Master	L. 5.000
45 St. 8 Serie 382	L. 2.000
90 St. 8 Serie 382	L. 2.500
45 St. 8 Serie 388	L. 2.600
90 St. 8 Serie 388	L. 2.900
Cassetta smagnetizzante	L. 5.500

### AUDIO MAGNETICS

C66 Extra Plus	L. 850
C 99 Extra Plus	L. 1.100
C 45 XHE	L. 1.600
C 60 XHE	L. 1.800
C 90 XHE	L. 2.400
C 120 XHE	L. 3.250

### BASF

C 60 LH/SM	L. 1.100
C 990 LH/SM	L. 1.550
C 120 LH/SM	L. 1.900
C 60 LH/Super	L. 1.450
C 90 LH/Super c/Box	L. 2.100
C 120 LH/Super	L. 2.450
C 60 Cromo	L. 2.000
C 90 Cromo	L. 2.700
C 60 Ferro-Cromo c/Box	L. 3.450
C 90 Ferro-Cromo c/Box	L. 4.350
C 60 Ferro/Super LH I	L. 1.600
C 90 Ferro/Super LH I	L. 2.150
C 120 Ferro/Super LH I	L. 2.700
C 60 Cromo/Super c/Box	L. 3.600
C 90 Cromo/Super c/Box	L. 4.000
64 St. 8 LH/Super	L. 2.250
90 St. 8 LH/Super	L. 2.900
Cassetta Puliscitistine	L. 1.800
Videocassetta 30/60	L. 24.500
Videocassetta 45/100	L. 29.500
Videocassetta 60/130	L. 36.000
Nastro 13/270 LH	L. 5.000
Nastro 13/360 LH	L. 5.500
Nastro 13/540 LH	L. 8.000
Nastro 15/360 LH	L. 5.500

Nastro 15/540 LH	L. 8.000
Nastro 15/730 LH	L. 10.350
Nastro 18/540 LH	L. 8.000
Nastro 18/732 LH	L. 10.350
Nastro 18/1098 LH	L. 15.650
Nastro 13/275 LHS	L. 5.850
Nastro 13/366 LHS	L. 6.600
Nastro 13/549 LHS	L. 9.000
Nastro 15/366 LHS	L. 7.000
Nastro 15/549 LHS	L. 9.000
Nastro 15/732 LHS	L. 11.700
Nastro 18/549 LHS	L. 9.000
Nastro 18/732 LHS	L. 11.700
Nastro 18/540 Professional (2)	L. 11.000
Nastro 18/640 Professional (2)	L. 13.000
Nastro 26,5/1098 LH	L. 16.500
Nastro 26,5/1281 LH	L. 18.000
Adattatore Profi	L. 6.600

### CERTRON

C 45 HD	L. 1.300
C 60 HD	L. 1.450
C 90 HD	L. 1.800
C 60 HE	L. 1.550
C 90 HE	L. 2.000

### FUJI

C 46 FX	L. 2.000
C 60 FX	L. 2.300
C 90 FX	L. 3.200

### MALLORY

C 60 LNF	L. 600
C 90 LNF	L. 800
C 60 Superferrogamma	L. 750
C 90 Superferrogamma	L. 900
C 120 Superferrogamma	L. 1.200

### MAXELL

C 60 Super LN	L. 1.350
C 90 Super LN	L. 1.850
C 46 UD	L. 2.600
C 60 UD	L. 2.950
C 90 UD	L. 3.450
C 120 UD	L. 4.250
C 60 UDXL II	L. 3.650
C 90 UDXL II	L. 4.500

### MEMOREX

C 45 MRX2	L. 1.950
C 60 MRX2	L. 2.050
C 90 MRX2	L. 2.800
45 St. 8	L. 2.100
60 St. 8	L. 2.500
90 St. 8	L. 2.750

### PHILIPS

C 60 LN	L. 900
---------	--------

C 90 LN	L. 1.200
C 60 Super Quality	L. 1.150
C 90 Super Quality	L. 1.500
C 60 Hi-Fi Quality Cromo	L. 2.000
C 90 Hi-Fi Quality Cromo	L. 2.600
Cassetta puliscitistine	L. 2.000
Cassetta continua 3 min.	L. 1.800
Videocassetta 45/100	L. 30.000

### SCOTCH 3M

C 60 Dynarange	L. 700
C 90 Dynarange	L. 1.000
C 45 High Energy	L. 1.150
C 60 High Energy	L. 1.250
C 90 High Energy	L. 1.500
C 120 High Energy	L. 2.000
C 45 Classic	L. 1.900
C 60 Classic	L. 2.350
C 90 Classic	L. 3.000
C 60 Master I	L. 2.950
C 90 Master I	L. 3.800
C 60 Master II Cromo	L. 3.250
C 90 Master II Cromo	L. 4.150
C 60 Master III Ferrocromo	L. 3.250
C 90 Master III Ferrocromo	L. 4.150
Videocassetta 45/100	L. 33.750
Videocassetta 60/130	L. 41.500
Videocassetta 45/100 Hi. En.	L. 28.350
Colorvideocassetta U-Matic 60	L. 30.000

### SONY

C 60 LN	L. 1.250
C 90 LN	L. 1.600
C 120 LN	L. 2.150
C 60 Cromo	L. 2.500
C 90 Cromo	L. 3.300
C 60 Ferrocromo	L. 3.000
C 90 Ferrocromo	L. 4.400

### TDK

C 45 D	L. 1.150
C 60 D	L. 1.250
C 90 D	L. 1.850
C 120 D	L. 2.550
C 180 D	L. 5.850
C 45 AD	L. 2.350
C 60 AD	L. 2.550
C 90 AD	L. 3.750
C 60 SA	L. 2.950
C 90 SA	L. 4.350
45 AD St. 8	L. 2.700
Cassetta smagnetizzante elet.	L. 22.000
Cassetta continua 20 secondi	L. 3.850
Cassetta continua 3 minuti	L. 4.600
Cassetta continua 6 minuti	L. 4.600
Cassetta continua 12 minuti	L. 8.450
Nastro 26,5/1100 150/10 FL (1)	L. 8.450
Nastro 26,5/1100 3600 FL	L. 12.850
Nastro 26,5/1100 3600 LB (2)	L. 28.450

(1) Senza bobina - (2) Con bobina in metallo - (3) Per acquisti di 50 cassette di un solo tipo, 5 in omaggio - per 100, 15 in omaggio. — I prezzi si intendono IVA compresa.



## COMPONENTI

### TELCO

C 3 Speciale stazioni radio (3)	L. 370	FPT 120	L. 3.250	2SB54 Toshiba	L. 500
C 6 Speciale stazioni radio (3)	L. 390	MC10216	L. 2.200	2SB 54 Toshiba	L. 500
C12 Alta Energia	L. 425	MPSA 05	L. 310	2SB 511 Sanyo	L. 4.800
C 20 Alta Energia	L. 475	MPSA 06	L. 320	2SB 474 Sanyo	L. 5.000
C 30 Alta Energia	L. 550	MPSA 12	L. 310	2SB 405	L. 1.000
C 48 Alta Energia	L. 680	MPSA 13	L. 280	2SB 541	L. 8.000
C 66 Alta Energia	L. 790	MPSA 14	L. 310	2SC 895	L. 3.500
C 96 Alta Energia	L. 1.000	MPSA 18	L. 280	2SC 710	L. 1.000
Cassetta continua 3 minuti	L. 2.100	MPSA 42	L. 400	2SC 1096 NEC	L. 2.000
Cassetta continua 6 minuti	L. 2.400	MPSA 43	L. 370	2SC 1098 NEC	L. 2.300
AN 214 Q	L. 8.950	MPSA 55	L. 350	2SC 1239 NEC	L. 8.000
AU 206	L. 3.350	MPSA 56	L. 400	2SC 1306 NEC	L. 4.500
B 206 Ates	L. 3.350	MPSA 63	L. 370	2SD 234 Japan	L. 2.500
BA 501 Yapan	L. 5.125	MPSA 93	L. 410	2SD 288 Japan	L. 3.700
BA 521 Yapan	L. 7.000	MPSU 01	L. 640	2SD 325 Japan	L. 2.050
BDX 62 A	L. 2.350	MPSU 03	L. 640	2SD 350 A Japan	L. 2.650
BDX 63 A	L. 2.500	MPSU 05	L. 640	4031/P Sanyo	L. 3.600
BDX 63 B	L. 2.600	MPSU 06	L. 710		
BDX 64 A	L. 2.900	MPSU 07	L. 1.190	<b>SCR Silec</b>	
BDX 64 B	L. 3.600	MPSU 10	L. 820	C103A 0,8A/100v.	L. 575
BDX 65 A	L. 2.800	MPSU 45	L. 780	C103B 0,8A/200v.	L. 650
BDX 65 B	L. 3.200	MPSU 51	L. 610	TD501 1,6A/50v.	L. 1.100
BDX 67 A	L. 4.500	MPSU 55	L. 710	TD4001 1,6A/400v.	L. 1.200
BDX 67 B	L. 4.800	MPSU 56	L. 750	TD6001 1,6A/600v.	L. 1.950
BFR 34	L. 2.000	MPSU 60	L. 960	S107/1 4A/100v.	L. 700
BFT 65	L. 1.550	MPSU 95	L. 800	S107/4 4A/400v.	L. 800
BFY 46	L. 275	NE 555	L. 320	TY6004 4A/600v.	L. 1.400
BLX 13	L. 28.500	ON 188	L. 3.000	TY2010 10A/200v.	L. 1.300
BLX 14	L. 68.500	SO 41 P	L. 1.650	TY6010 10A/600v.	L. 2.000
BLX 65	L. 8.500	SO 42 P	L. 1.950	2N690 25A/600v.	L. 4.950
BLX 66	L. 18.000	TA 7108 Japan	L. 4.150	TS235 35A/200v.	L. 5.500
BLX 67	L. 21.900	TA 7120 Japan	L. 3.700	TS1235 35A/1200v.	L. 16.850
BLX 68	L. 19.000	TA 7204 Japan	L. 4.950	TY706D 70A/600v.	L. 24.500
BLX 69 A	L. 37.750	TA 7205 Japan	L. 5.125		
BLX 91 A	L. 12.750	TF 286	L. 900	<b>TRIACS SILEC</b>	
BLX 94 A	L. 33.600	TIL 111 Fotoc.	L. 1.450	TDAL 221B 1A/400v.	L. 1.500
BLX 95	L. 85.000	TIL 112 Fotoc.	L. 1.300	TDAL 381B 1A/700v.	L. 2.350
BLX 96	L. 32.000	TIL 113 Fotoc.	L. 1.650	TADL 223B 3A/400v.	L. 1.800
BLX 97	L. 50.500	TMS 1965 NL	L. 9.150	TADL 383B 3A/700v.	L. 2.800
BLY 87 A	L. 12.500	TMS 3701 BNS	L. 3.500	SL 136/4 4A/400v.	L. 900
BLY 88 A	L. 20.000	TMS 3702 ANS	L. 3.500	SL 136/6 4A/600v.	L. 1.050
BLY 89 A	L. 20.500	TMS 3702 BNS	L. 3.500	TXAL 226B 6A/400v.	L. 1.300
BLY 90	L. 64.100	TMS 3748 NS	L. 7.550	TXAL 386B 6A/700v.	L. 1.800
BLY 91 A	L. 11.900	TMS 3808 NC	L. 5.500	TXAL 2210B 10A/400v.	L. 1.600
BLY 92 A	L. 14.500	TMS 3835	L. 3.500	TXAL 3810B 10A/700v.	L. 2.000
BLY 93 A	L. 23.000	TMS 3848 NC	L. 1.400	TXAL 2215B 15A/400v.	L. 1.950
BPY 62 III	L. 2.850	TMS 3881 NC	L. 700	TXAL 3815B 15A/700v.	L. 2.500
BR 101	L. 650	TP 390	L. 1.600	TRAL 225D 25A/400v.	L. 6.950
BRX 46	L. 800	TP 2123	L. 26.000	TRAL 3825 25A/700v.	L. 10.500
BRY 39	L. 850	UAA 170	L. 2.000	TRAL 2240D 40A/400v.	L. 12.000
BSX 26	L. 300	UAA 180	L. 2.000	TRAL 3840D 40A/700v.	L. 18.500
BSX 45	L. 750	µA 723 MET	L. 850	TYAL 604D 60A/400v.	L. 26.000
BUY 69 B	L. 2.500	µA 741 Mini Dip	L. 850	TYAL 606D 60A/600v.	L. 29.000
C 1026 Chinaglia	L. 5.000	µPC 41 C Japan	L. 5.000		
C 1027 Chinaglia	L. 6.500	µPC 554 C Japan	L. 3.950	<b>DIODI SILEC</b>	
CNY 4 2 Fotoc.	L. 4.250	µPC 577 H Japan	L. 3.200	G2010 12A/200v.	L. 1.600
ESM 181	L. 950	µPC 575 C2 Japan	L. 4.000	G6010 12A/600v.	L. 2.200
FCD 806 Fotoc.	L. 950	µPC 563 H2 NEC	L. 4.800	G1210 12A/1200v.	L. 3.400
FCD 810 Fotoc.	L. 1.100	PC 1001 Japan	L. 4.800	RP2040 (R) 40A/200v.	L. 2.100
FCD 820 Fotoc.	L. 1.250	µPC 1020 Japan	L. 4.800	RP6040 (R) 40A/600v.	L. 2.700
FND 357	L. 1.850	µPC 1025 Japan	L. 4.800	RP1240 (R) 40A/1200v.	L. 4.000
FND 358	L. 1.850	1N 4148	L. 40	KU1002 (R) 100A/200v.	L. 10.600
FND 500	L. 1.850	2N 1613	L. 360	KU1006 (R) 100A/600v.	L. 12.400
FND 501	L. 1.850	2N 2646 Mota	L. 610	KU1012 (R) 100A/1200v.	L. 16.800
FND 507	L. 1.850	2N 2904A	L. 470	KU1502 (R) 150A/200v.	L. 15.500
FND 508	L. 1.850	2N 2905A Mota	L. 290	KU1506 (R) 150A/600v.	L. 17.500
FND 800	L. 4.600	2N 5631	L. 7.000	KU1512 (R) 150A/1200v.	L. 24.000
FPE 500 Infrared Emitter	L. 2.400	2N 6031	L. 7.300		
FPT 100 Fotot.	L. 1.100	2SA634	L. 2.000	<b>DIACS SILEC</b>	
		2SA816	L. 3.500	600v.	L. 210

CATALOGO GENERALE IN PREPARAZIONE — PRENOTATEVI!!!

Non si accettano ordini inferiori a L. 10.000.

Condizioni di pagamento: contrassegno comprensivo di L. 2.000 per spese.

N.B. Scrivere chiaramente in stampatello l'indirizzo e il nome del committente.

I PREZZI SI INTENDONO IVA COMPRESA

# le superofferte 1978

## GEMTRONICS GTX-5000 VALVOLARE 40 CANALI LETTURA DIGITALE



**NEW**

### CARATTERISTICHE TECNICHE

#### Trasmittitore:

N. 9 valvole  
N. 8 transistor  
N. 2 IC  
**Potenza uscita 5 Watt IMPUT**  
**Stabilità in frequenza migliore di: 0,005%**  
**Soppressione armoniche migliore di: 60 dB**

#### Ricevitore:

**Sensibilità 0,8 uV**  
**Selettività 6 KHz a -6 dB**  
**Potenza audio 4 Watt**  
**Alimentazione 220V ca 50 Hz - 13,5V cc.**  
**Dimensioni 305x128x210**



### NASA 72 GX

69 canali quarzati - completo di microfono, prese per antenna ed altoparlante esterno - indicatore SWR - indicatore automatico di rumore - 10 Watt input - sensibilità di ricezione - 17 dB (0 dB =  $\mu\text{V}$  - 1,000 Hz) - controllo automatico di frequenza.

### ASTRO LINE CB 555

46 canali quarzati, presa per antenna e altoparlante esterno, completo di microfono, indicatore S/R/F, controllo volume e squelch, PS-S/P-RF meter, 5 W, delta Tuning.

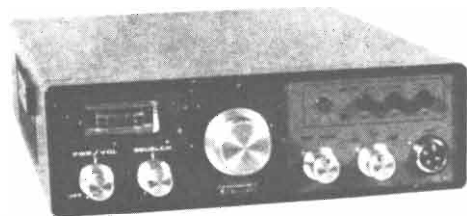

### GTX 3325 SSB

69 canali AM-LSB-USB, interamente quarzato, completo di microfono, delta Tuning, squelch, alimentazione 12,5 V potenza 5/15 W.

### VI-EL VIRGILIANA ELETTRONICA

Casella post. 34 - 46100 MANTOVA - ☎ 0376/368923  
SPEDIZIONE: in contrassegno + spese postali.

La VI-EL è presente a tutte le mostre radiantistiche.

### CALCOLATORI « BROTHER »

CHIEDERE OFFERTE PER QUANTITATIVI

Laboratorio specializzato riparazioni apparati rice-trasmittenti di ogni tipo.

**TUTTI GLI APPARATI SONO MUNITI DI UN NOSTRO MODULO DI GARANZIA**

# INDUSTRIA **wilbikit** ELETTRONICA

Via Oberdan, 24 - 88046 LAMEZIA TERME - tel. (0968) 23580

## SCATOLE DI MONTAGGIO ELETTRONICHE

OGGI TUTTO E' PATRIMONIO . . . DIFENDILO CON LE TUE STESSE MANI!

### KIT N. 27 L. 28.000

L'antifurto super automatico professionale « WILBI-KIT » vi offre la possibilità di lasciare con tutta tranquillità, anche per lunghi tempi, la Vostra abitazione, i Vostri magazzini, depositi, negozi, uffici, contro l'incalzare continuo dei ladri, salvaguardando con modica spesa i vostri beni.

### NOVITA'

#### 4 TEMPORIZZAZIONI

L'unico antifurto al quale si può collegare direttamente qualsiasi sensore: reed, micro interruttori, foto cellule, raggi infrarossi, ecc. ecc.

#### VARI FUNZIONAMENTI:

- chiave elettronica a combinazione
- serratura elettronica con contatti trappola
- porte negative veloci
- porte positive veloci
- porte negative temporizzate
- porte positive temporizzate
- porte positive inverse temporizzate
- porte negative inverse temporizzate
- tempo regolabile in uscita
- tempo regolabile in entrata
- tempo regolabile della battuta degli allarmi
- tempo di disinnescio aut. regolabile
- reinserimento autom. dell'antifurto
- alimentazione 12 Vcc.
- assorbimento in preallarme 2 mA
- carico max ai contatti 15 A.

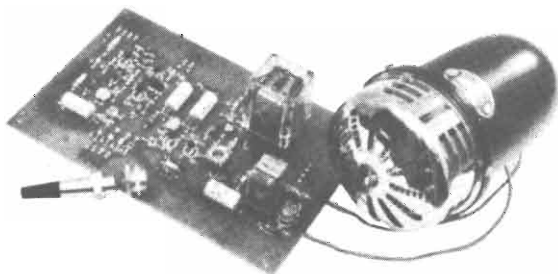

VERSIONE AUTO L. 19.500

### KIT. N. 73 LUCI STROBOSCOPICHE

L. 29.500



#### CARATTERISTICHE TECNICHE

Alimentazione autonoma: 220 V ca - Lampada stroboscopica in dotazione - Intensità luminosa: 3000 Lux - Frequenza dei lampi regolabile da 1 Hz a 10 Hz - Durata del lampo: 2 m./sec.

Prestigioso effetto di luci elettroniche il quale permette di rallentare le immagini di ogni oggetto in movimento posto nel suo raggio di luminosità rendendo estremamente irreali l'ambiente in cui è situato, creando una sequenza di immagini spezzettate tra di loro. Tramite questo Kit realizzato dalla WILBIKIT si potranno ottenere nuovi effetti di luci nei locali di discoteche, nei night, nelle vetrine in cui vi sono degli articoli in movimento. Inoltre si presta ad essere utilizzato nel campo fotografico ottenendo delle incredibili foto ad effetti strani come oggetti a mezz'aria o nell'attimo in cui si rompono cadendo a terra.

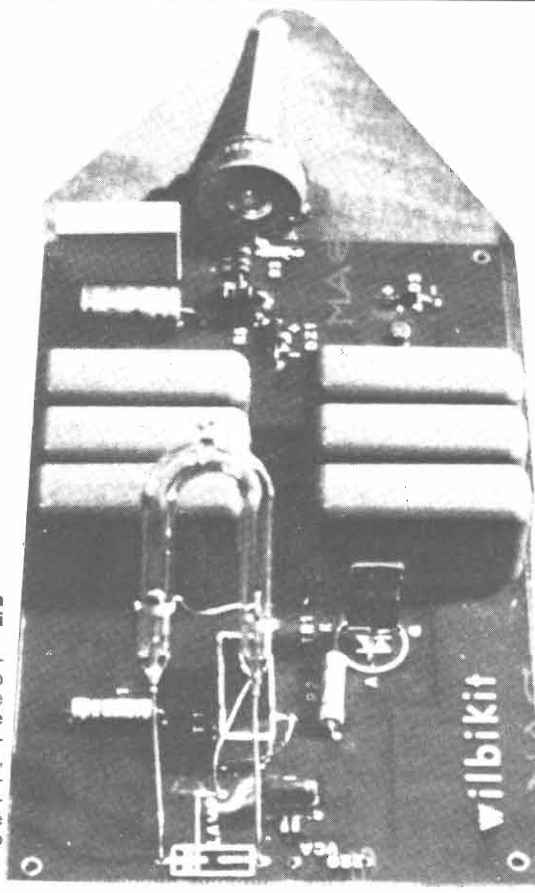



**PER QUANTITÀ  
LIMITATA**



**OCCASIONISSIMA**

**SI OFFRE A SOLE**

**L. 53.000**

comprese le spese di trasporto

**RADIOREGISTRATORE KR 2000**

- Microfono incorporato
- Prese per microfono esterno, cuffia ed ausiliare
- Gamme di ricezione:  
AM 535 - 1610 KHZ  
FM 88 - 108 MHZ
- Potenza di uscita: 1W
- Risposta di frequenza: 100 - 8000 HZ
- Alimentazione: 6Vc.c. oppure 220Vc.a.
- Dimensioni: 310x195x82



**earth** ITALIANA

Tel. 48631

43100 PARMA casella postale 150

# MENNIX ITALIANA

HI-FI STEREO

Casella Postale 94 - MANTOVA - Codice Fiscale NTN SRG 37E02 E078U

## DIFFUSORI ACUSTICI HI-FI

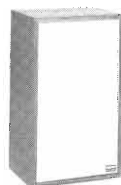

**Mod. AD 50**  
L. 95.000 cad.

Potenza: 70W RMS  
Potenza piccolo: 100W  
Risp. in frequenza: 20-20.000 Hz  
Impedenza: 8 Ω  
Dimensioni: 32x56x25 cm.  
Peso: 12 Kg.



## Disponiamo inoltre

	Pot. RMS	Pot. Picco	Risp. in frequ.	Impedenza	Dimensioni	Peso	Prezzo
<b>Mod. AD 10</b>	15 W	30 W	40-16.000 Hz	4 Ω	27x39x18 cm.	4 Kg.	20.000 cad.
<b>Mod. AD 15</b>	20 W	40 W	30-16.000 Hz	4 Ω	24x47x19 cm.	4,5 Kg.	27.000 cad.
<b>Mod. AD 20</b>	30 W	50 W	30-19.000 Hz	8 Ω	24x47x19 cm.	5 Kg.	38.000 cad.
<b>Mod. AD 30</b>	30 W	50 W	30-18.000 Hz	8 Ω	32x52x21 cm.	6 Kg.	45.000 cad.
<b>Mod. AD 40</b>	40 W	70 W	30-19.000 Hz	8 Ω	30x54x25 cm.	9 Kg.	75.000 cad.

Tutti i modelli sono a sospensione pneumatica.

## AUTORADIO - MANGIANASTRI - STEREO



### CANDLE C 810

Gamma di frequenza: AM/FM/FM MPX  
Risposta in frequenza: 100-8.000 Hz  
Potenza uscita: 5W x 2  
Alimentazione: 13,8 V (11-16 V)

L. 65.000



### CANDLE C 870 AUTOREVERSE

Gamma di frequenza: AM/FM/FM MPX  
Risposta in frequenza: 100-8.000 Hz  
Potenza uscita: 5W x 2  
Alimentazione: 13,8 V (11-16 V)

L. 95.000

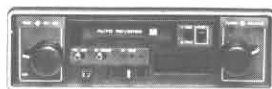

### HERALD DF 8420 AUTOREVERSE

Gamma di frequenza: AF/FM/MPX  
Orologio digitale a led  
Frequenza lettura digitale  
Potenza 6W x 2

L. 200.000



### Radio Registratore Stereo FM/FM-MPX/MW/SWi/SWa

#### SENIX 4 Mod. CS 6000

Alimentazione 220V - DC 9V  
Controllo automatico di livello  
Microfono incorporato  
MIC-Mixing  
Auto-Stop  
Cassette CR O<sup>2</sup> - normali  
Potenza 5 W output

L. 160.000



### Radio Registratore Stereo MW/FM-MPX/SW/LW

#### SUPERSONIC Mod. 77

Alimentazione 220V - DC 9V  
Controllo automatico di livello  
Microfoni incorporati - presa per  
microfono esterno  
Cassette CR O<sup>2</sup> - normali  
2 altoparlanti 12 cm.  
2 strumenti di controllo  
Auto-Stop

L. 195.000

Disponiamo inoltre di altri modelli della migliore produzione estera a prezzi decisamente competitivi.  
Spedizione in contrassegno + spese postali. - Chiedere offerte per quantitativi.

— INTERPELLATECI —

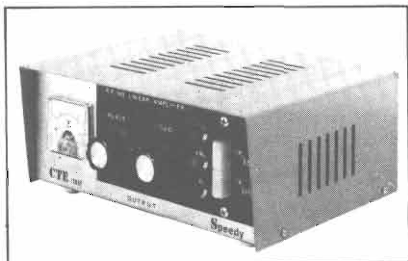

**AMPLIFICATORE LINEARE « CB »  
da stazione base**  
POTENZA: AM 70 W-SSB 140 W  
con accordatore di R.O.S. in ingresso  
MOD. « SPEEDY » RF 100

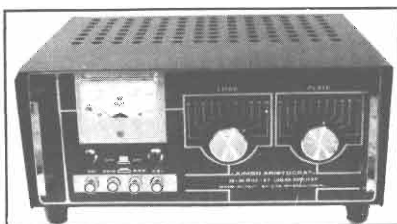

**AMPLIFICATORE LINEARE « CB »  
con preamplificatore d'antenna**  
da stazione base  
POTENZA: AM 300 W-SSB 600 W  
MOD. « JUMBO ARISTOCRAT »

**AMPLIFICATORE LINEARE « CB »  
da mobile**

POTENZA: AM 50 W-SSB 100 W  
ALIMENTAZIONE: 12 Volt  
MOD. « COLIBRI' 50 »

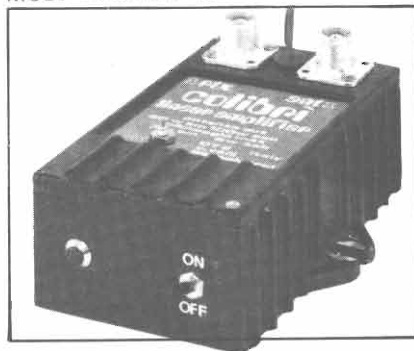

**AMPLIFICATORE LINEARE « CB »  
da mobile**  
POTENZA: AM 30 W-SSB 60 W  
ALIMENTAZIONE: 12 Volt  
MOD. « COLIBRI' 30 »

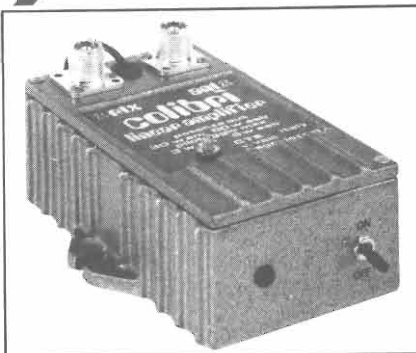

**AMPLIFICATORE LINEARE « CB »  
da mobile**

POTENZA: AM 12-18 W-SSB 25-30 W  
ALIMENTAZIONE: 12 Vcc  
MOD. « BABY »

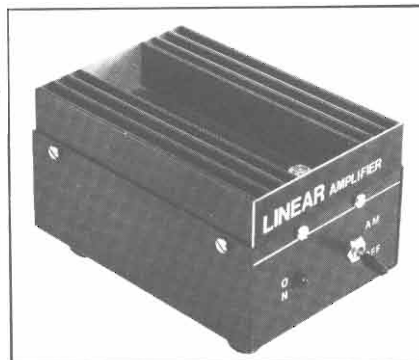

**C.T.E. INTERNATIONAL**

BAGNOLO IN PIANO (REGGIO EMILIA) - ITALY



# A.A.R.T. ELETTRONICA DIDATTICA

**SONO PRODOTTI GARANTITI A.A.R.T. Direttamente dalla fabbrica**

Nostro rivenditore C.A.A.R.T. Via Duprè, 5 - MILANO

Cas. Post. n. 7 - 22052 Cernusco Lombardone (CO)  
Spedizioni contrassegno:  
spese postali a carico del committente.

**VENDITA SPECIALE**

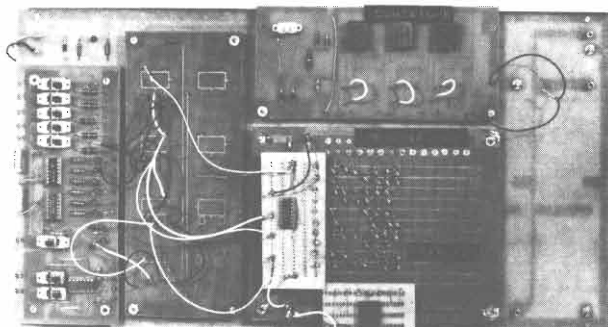

**CORSO DI ELETTRONICA DIGITALE**  
svolto per corrispondenza

Dal circuito ad interruttori al microprocessore. Hobbisti, studenti, tecnici, tutti in poco tempo a casa propria potrete apprendere la moderna elettronica. Sei dispense teoriche, sei dispense pratiche, materiale, consulenza continua, più di duecento esperienze pratiche.

Contanti L. 136.800  
Rateale L. 154.600

Una delle esperienze: esame di una ROM

**CIRCUITO STAMPATO UNIVERSALE**

utile per realizzare  
montaggi sperimentali.

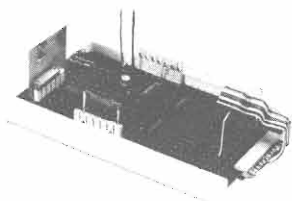

Completo di minuterie  
solo L. 9.950

**BASETTA  
SPERIMENTALE  
CON INSERZIONE  
A MOLLA**

basetta prova



Prezzo scontato  
L. 19.900

**TRAPANO PER  
CIRCUITI  
STAMPATI**



solo L. 7.500

Caratteristiche  
9000 giri - alimentaz. 9 Vcc  
Ø punta 0,8÷1,5 mm.

**FINALMENTE alla portata di tutti!**  
**VOLTMETRO DIGITALE**

Caratteristiche:

Portata: 0÷999 mV  
Alimentazione: 5 Vcc ±10%  
Indicazione di sovrappotenza.  
Inseribile facilmente su pannelli  
in Kit L. 14.950  
montato L. 17.900

Completo di schemi applicativi per costruire  
un multimetro digitale.



Prezzo speciale  
per appassionati  
ed hobbisti

**NOVITÀ!!!**

Materiale  
metacrilato

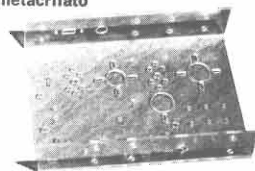

**TELAIO UNIVERSALE**

L. 1.000

**OFFERTA SPECIALE KIT PROVA SEMICONDUCTORI**

**MODULO CONTATORE 0-9**  
in Kit L. 4.950  
3 x L. 12.900

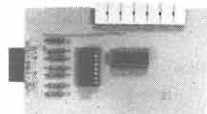

Stessa basetta con memoria  
in kit L. 5.450  
3 x L. 13.900

**SIRENA BITONALE - 10 W**



in Kit L. 3.500

**TASTO TELEGRAFICO ELETTRON.**

Nuovo Kit L. 14.950  
Nuova concezione

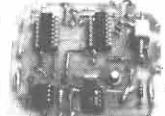

Completo di  
manipolatore

**Economicissimo**

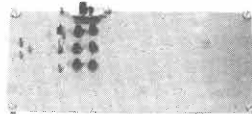

Un risparmio notevole  
acquistando i nostri Kit  
L. 4.500

**INIETTORE DI SEGNALI** in kit  
L. 3.500



Ottimo per la ricerca guasti  
radio apparati, amplificatori.

**FILTRO RICEZIONE ELETTRON.**  
Circuito capace di eliminare i  
disturbi in ricezione



Completo di BF 1W  
in Kit L. 6.950

**GENERATORE TRENO IMPULSI**



Ottimo per il collaudo di appa-  
rechiature varie.  
in Kit L. 6.950

**FILTRO ATTIVO**

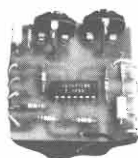

solo L. 4.500

*vendita per corrispondenza  
spedizione in contrassegno + spese postali  
interpellateci Vi risponderemo*

**earth** ITALIANA  
43100 PARMA casella postale 150  
Tel. 48631

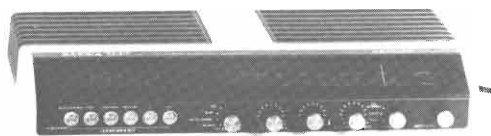

**NOVITA!: radiosveglia stereo Sanwa 2009**

- Gamme di ricezione: AM 535 - 1610 KHz  
FM - MPX 88 - 108 MHz
- Orologio digitale a display con comandi a sensor
- Regolazione veloce e lenta dei minuti
- Tasti per evidenziare i secondi
- Tasto temporizzatore d'accensione della radio
- Tasto di rinvio d'accensione della sveglia
- Commutatore per la sveglia con la radio o il cicalino
- Presa per la cuffia
- Potenza di uscita: 2x3 W
- Alimentazione: 220 Vc.a.
- Dimensioni: 355x177x73 mm.
- **Prezzo: L. 53.000**

**Radio portatile Logan 742 A MD 970**

- Gamme di ricezione:  
AM 525 - 1630 KHz  
FM 88 - 108 MHz
- Potenza d'uscita: 400 mV
- Alimentazione: 6 Vc.c. o 220 Vc.a.
- Dimensioni: 210x145x52 mm.
- **Prezzo: L. 20.800**

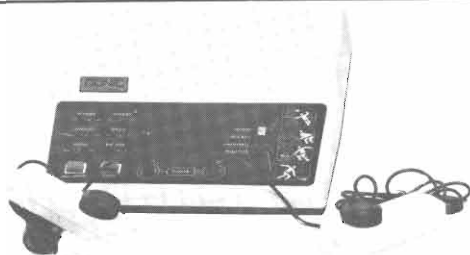

**TV Video Game 621**

- Gioco elettronico applicabile a tutti i televisori
- 4 giochi: tennis, pallamano, hohey, muro
- Comandi: acceso, spento, audio, angolatura di rimbalzo, velocità delle palline, partenza della pallina automatica o manuale, larghezza dei giocatori
- Alimentazione: 9 Vc.c. con presa per alimentatore esterno
- Dimensioni: 230x230x64 mm.
- **Prezzo: L. 34.000**



**Autoradio-mangianastri stereo Auto Reverse Vivi V20**

- Gamme di ricezione: AM 530 - 1610 KHz  
FM stereo: 88-108 MHz
- Potenza d'uscita: 2x6 W RMS
- Controlli: volume, tono, bilanciamento, sintonia
- Commutatore: AM - FM - FM:MPX
- Selettore ed indicatore per la direzione di marcia del mangianastri
- Comando per avanti ed indietro veloce del mangianastri
- **Prezzo: L. 105.000**



**Radiosveglia Melody SW 204**

- Gamme di ricezione: AM 535 - 1610 KHz; FM 88 - 108 MHz
- Orologio digitale a display con comandi a sensor
- Regolazione veloce e lenta dei minuti
- Tasto per evidenziare i secondi
- Tasto temporizzatore d'accensione della radio
- Tasto di rinvio d'accensione della sveglia
- Commutatore per la sveglia con radio o con cicalino
- Potenza d'uscita: 2 W
- Alimentazione: 220 Vc.a.
- Dimensioni: 258x140x78 mm.
- **Prezzo: L. 34.500**

**Radio MD 820**

- Gamme di ricezione:  
AM 535 - 1610 KHz  
FM 88 - 108 MHz
- Potenza d'uscita: 800 mV
- Controlli: volume, tono e sintonia
- Alimentazione: 6 Vc.c. o 220 Vc.a.
- Dimensioni: 220x180x70 mm.
- **Prezzo: L. 19.000**

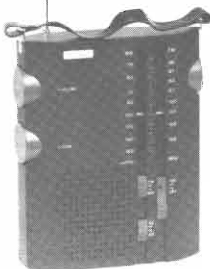

# INDUSTRIA **wilbikit** ELETTRONICA

Via Oberdan, 24 - 88046 LAMEZIA TERME - tel. (0968) 23580

## INTERESSANTE E DIVERTENTE SCATOLA DI MONTAGGIO!!!

### KIT N. 47 Micro trasmettitore F.M. 1 Watt

Questa scatola di montaggio progettata dalla WILBIKIT, è una minuscola trasmittente con un ottimo rendimento.

La sua gamma di trasmissione è compresa tra gli 88 e i 108 MHz, le sue emissioni quindi sono udibili in un comune ricevitore radio.

Il suo uso è illimitato: può servire come antifurto potendo da casa vostra tenere sotto controllo il vostro negozio, come scherzo per degli amici che resteranno strabiliati nell'udire la vostra voce nella radio, oppure per controllare dalla stanza abituale da voi frequentata il regolare gioco dei vostri ragazzi, che sono nella stanza opposta alla vostra.

Può inoltre essere usato assieme ad un captatore telefonico per realizzare un ottimo amplificatore telefonico senza fili.

L. 6.200

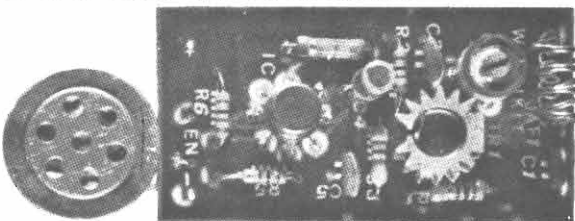

### CARATTERISTICHE TECNICHE

Frequenza di lavoro	— 88÷108 MHz
Potenza max.	— 1 WATT
Tensione di alimentazione	— 9÷35 Vcc
Max assorbimento per 0,5 W	— 200 mA

### NUOVA PRODUZIONE DI KIT DIGITALI LOGICI

Kit N. 52	Carica batteria al Nichel cadmio	L. 15.500
Kit N. 53	Alimentatore stabilizzato per circuiti digitali con generatore a livello logico di impulsi a 10Hz-1Hz	L. 14.500
Kit N. 54	Contatore digitale per 10	L. 9.950
Kit N. 55	Contatore digitale per 6	L. 9.950
Kit N. 56	Contatore digitale per 2	L. 9.950
Kit N. 57	Contatore digitale per 10 programmabile	L. 16.500
Kit N. 58	Contatore digitale per 6 programmabile	L. 16.500
Kit N. 59	Contatore digitale per 2 programmabile	L. 16.500
Kit N. 60	Contatore digitale per 10 con memoria	L. 13.500
Kit N. 61	Contatore digitale per 6 con memoria	L. 13.500
Kit N. 62	Contatore digitale per 2 con memoria	L. 13.500
Kit N. 63	Contatore digitale per 10 con memoria programmabile	L. 18.500
Kit N. 64	Contatore digitale per 6 con memoria programmabile	L. 18.500
Kit N. 65	Contatore digitale per 2 con memoria programmabile	L. 18.500
Kit N. 66	Logica conta pezzi digitale con pulsante	L. 7.500
Kit N. 67	Logica conta pezzi digitale con fotocellula	L. 7.500
Kit N. 68	Logica digitale con relè 10 A	L. 18.500
Kit N. 69	Logica cronometro digitale	L. 16.500
Kit N. 70	Logica di programmazione per conta pezzi digitale a pulsante	L. 26.000
Kit N. 71	Logica di programmazione per conta pezzi digitale a fotocellula	L. 26.000
Kit N. 72	Frequenzimetro digitale	L. 89.000
Kit N. 73	Luci stroboscopiche	L. 29.500
Kit N. 74	Compressore dinamico	L. 11.800
Kit N. 75	Luci psichedeliche acc. canali medi	L. 6.950
Kit N. 76	Luci psichedeliche canali bassi	L. 6.950
Kit N. 77	Luci psichedeliche acc. canali alti	L. 6.950
Kit N. 78	Temporizzatore per tergicristallo	L. 8.500
Kit N. 79	Interfonico generico privo di commutaz.	L. 13.500
Kit N. 80	Segreteria telefonica	L. 33.000
Kit N. 81	Orologio digitale per auto 12 Vcc	L. 33.500

### NOVITA'

Kit N. 82	Sirena elettronica francese	L. 8.650
Kit N. 83	Sirena elettronica americana	L. 9.250
Kit N. 84	Sirena elettronica italiana	L. 9.250
Kit N. 85	Sirena americana-italiana-francese elettroniche	L. 22.500
Kit N. 86	Kit per costruz. di circuiti stampati	L. 4.950
Kit N. 87	Sonda logica con display per digitali TTL e C-MOS	L. 8.500

### NUOVA PRODUZIONE

Kit N. 88	Mixer 5 ingressi con Faber	L. 19.750
Kit N. 89	Vu-Meter a 12 led	L. 13.500
Kit N. 90	Psico Level-meter 12.000 W	L. 56.500
Kit N. 91	Antifurto superautomatico professionale per auto	L. 31.500
Kit N. 92	Prescaler per frequenzimetro 200-250 MHz	L. 18.500
Kit N. 93	Preamplificatore squadratore D.P. per frequenzimetro	L. 7.500
Kit N. 94	Preamplificatore microfonico	L. 7.500
Kit N. 95	Dispositivo automatico per registrazioni telefoniche	L. 14.500

Kit N. 1	Amplificatore 1,5 M	L. 4.950
Kit N. 2	Amplificatore 6 W R.M.S.	L. 7.800
Kit N. 3	Amplificatore 10 W R.M.S.	L. 9.500
Kit N. 4	Amplificatore 15 W R.M.S.	L. 14.500
Kit N. 5	Amplificatore 30 W R.M.S.	L. 16.500
Kit N. 6	Amplificatore 50 W R.M.S.	L. 18.500
Kit N. 7	Preamplificatore Hi-Fi alta impedenza	L. 7.500
Kit N. 8	Alimentatore stabilizzato 800 mA 6 V	L. 3.950
Kit N. 9	Alimentatore stabilizzato 800 mA 7,5 V	L. 3.950
Kit N. 10	Alimentatore stabilizzato 800 mA 9 V	L. 3.950
Kit N. 11	Alimentatore stabilizzato 800 mA 12 V	L. 3.950
Kit N. 12	Alimentatore stabilizzato 800 mA 15 V	L. 3.950
Kit N. 13	Alimentatore stabilizzato 2A 6 V	L. 7.800
Kit N. 14	Alimentatore stabilizzato 2A 7,5 V	L. 7.800
Kit N. 15	Alimentatore stabilizzato 2A 9 V	L. 7.800
Kit N. 16	Alimentatore stabilizzato 2A 12 V	L. 7.800
Kit N. 17	Alimentatore stabilizzato 2A 15V	L. 7.800
Kit N. 18	Riduttore di tensione per auto 800 mA 6 Vcc	L. 2.950
Kit N. 19	Riduttore di tensione per auto 800 mA 7,5 Vcc	L. 2.950
Kit N. 20	Riduttore di tensione per auto 800 mA 9 Vcc	L. 2.950
Kit N. 21	Luci a frequenza variabile 2.000 W	L. 12.000
Kit N. 22	Luci psichedeliche 2000 W canali medi	L. 6.950
Kit N. 23	Luci psichedeliche 2.000 W canali bassi	L. 7.450
Kit N. 24	Luci psichedeliche 2.000 W canali alti	L. 6.950
Kit N. 25	Variatore di tensione alternata 2.000 W	L. 4.950
Kit N. 26	Carica batteria automatico regolabile da 0,5A ARA	L. 16.500
Kit N. 27	Antifurto superautomatico professionale per casa	L. 28.000
Kit N. 28	Antifurto automatico per automobile	L. 19.500
Kit N. 29	Variatore di tensione alternata 8000 W	L. 18.500
Kit N. 30	Variatore di tensione aletrnata 20.000 W	L. 18.500
Kit N. 31	Luci psichedeliche canali medi 8000 W	L. 21.500
Kit N. 32	Luci psichedeliche canali alti 8000 W	L. 21.900
Kit N. 33	Luci psichedeliche canali bassi 8000 W	L. 21.500
Kit N. 34	Alimentatore stabilizzato 22 V 1,5 A per Kit N. 4	L. 5.900
Kit N. 35	Alimentatore stabilizzato 33 V 1,5 A per Kit N. 5	L. 5.900
Kit N. 36	Alimentatore stabilizzato 55 V 1,5 A per Kit N. 6	L. 5.900
Kit N. 37	Preamplificatore Hi-Fi bassa impedenza	L. 7.500
Kit N. 38	Alim. stab. variabile 4-18 Vcc con protezione S.C.R. 3A	L. 12.500
Kit N. 39	Alim. stab. variabile 4-18 Vcc con protezione S.C.R. 5A	L. 15.500
Kit N. 40	Alim. stab. variabile 4-18 Vcc con protezione S.C.R. 8A	L. 18.500
Kit N. 41	Temporizzatore da 0 a 60 secondi	L. 8.950
Kit N. 42	Termostato di precisione a 1/10 di grado	L. 16.500
Kit N. 43	Variatore crepuscolare in alternata con fotocellula 2000 W	L. 6.950
Kit N. 44	Variatore crepuscolare in alternata con fotocellula 8000 W	L. 21.500
Kit N. 45	Luci a frequenza variabile 8.000 W	L. 19.500
Kit N. 46	Temporizzatore professionale da 0-45 sec.	L. 18.500
Kit N. 47	Micro trasmettitore FM 1 W	L. 6.900
Kit N. 48	Preamplificatore stereo per bassa o alta impedenza	L. 19.500
Kit N. 49	Amplificatore 5 transistor 4 W	L. 6.500
Kit N. 50	Amplificatore stereo 4+4 W	L. 12.500
Kit N. 51	Preamplificatore per luci psichedeliche	L. 7.500

Per le caratteristiche più dettagliate dei Kits vedere i numeri precedenti di questa Rivista.

I PREZZI SONO COMPRESIVI DI I.V.A.

Assistenza tecnica per tutte le nostre scatole di montaggio. Già premontate 10% in più. Le ordinazioni possono essere fatte direttamente presso la nostra casa. Spedizioni contrassegno o per pagamento anticipato oppure sono reperibili nei migliori negozi di componenti elettronici. Cataloghi e informazioni a richiesta inviando 600 lire in francobolli.

PER FAVORE INDIRIZZO IN STAMPATELLO

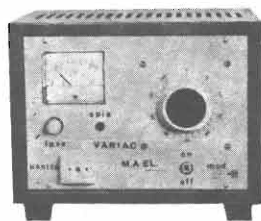

### VARIAC 0-270 Vac

Trasformatore Torolde  
Onda sinusoidale  
I.V.A. esclusa

Watt 250	L. 48.000
Watt 600	L. 68.400
Watt 2200	L. 139.000
Watt 3000	L. 180.000

### CONVERTITORE STATICO D'EMERGENZA 220 Vac.

Garantisce la continuità di alimentazione sinusoidale anche in mancanza di rete.

- 1) Stabilizza, filtra la tensione e ricarica le batterie in presenza della rete.
- 2) Interviene senza interruzione in mancanza o abbassamento eccessivo della rete.

Possibilità d'impiego: stazioni radio, impianti e luci di emergenza, calcolatori, strumentazioni, antifurti, ecc.

Pot. erog. V.A.	500	1.000	2.000
Larghezza mm.	510	1.400	1.400
Profondità mm.	410	500	500
Altezza mm.	1.000	1.000	1.000

con batt. Kg. 130 250 400  
IVA esclusa L. 1.330.000 2.020.000 3.165.000

L'apparecchiatura è completa di batterie a richiesta con supplemento 20% batterie al Ni Cd.

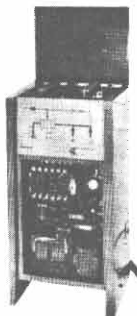

### NUCLEI AC A GRANI ORIENTATI

1 V.A. si riferiscono a un trasformatore a doppio anello

Tipo T 32 70 VA	kg. 0,35	1 anello	L. 1.000
Tipo V 51 150 VA	kg. 1,00	1 anello	L. 2.000
Tipo H 155 300 VA	kg. 1,90	1 anello (surplus)	L. 3.000
Tipo A 466 550 VA	kg. 4,40	1 anello (surplus)	L. 4.000
Tipo A 459 900 VA	kg. 5,80	1 anello (surplus)	L. 5.000

### VENTOLA EX COMPUTER

220 Vac oppure 115 Vac  
Ingombro mm. 120x120x38  
L. 11.500



### VENTOLA BLOWER

200-240 Vac - 10 W  
PRECISIONE GERMANICA  
motorizzatore reversibile  
diametro 120 mm.  
fissaggio sul retro con viti 4 MA  
L. 11.500

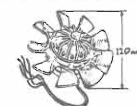

### VENTOLA PAPT-MOTOREN

220 V - 50 Hz - 28 W  
Ex computer interamente in metallo  
stator rotante cuscinetto reggispinta  
autolubrificante mm. 113 x 113 x 50  
Kg. 0,9 - giri 2750 - m<sup>3</sup>/h 145 - Db(A)54  
L. 11.500



### VENTOLE TANGENZIALI

V60 220 V 19 W 60 m<sup>3</sup>/h  
lung. tot. 152x90x100 L. 8.900  
V180 220 V 18 W 90 m<sup>3</sup>/h  
lung. tot. 250x90x100 L. 9.900

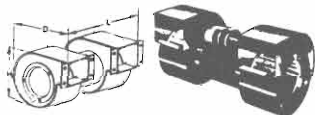
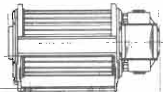

Modello	Dimensioni			Ventola tangenz.		
	H	D	L	L/sec	Vca	Prezzo
OL/T2	140	130	260	80	220	L. 15.000
31/T2	150	150	275	120	115	L. 18.000
31/T2/2	150	150	275	120	115/220 (trasformatore)	L. 25.000



### STABILIZZATORI PROFESSIONALI IN A.C. FERRO SATURO

Marca ADVANCE - 150W - Ingresso 100/220/240 Vac  $\pm 20\%$  - uscita 220Vac  
1% Ingombro mm. 220 x 130 x 190 - peso Kg. 9 L. 30.000  
Marca ADVANCE - 250 W - Ingresso 115/230 V  $\pm 25\%$  - uscita 118  $\pm 1\%$ .  
Ingombro mm. 150 x 180 x 280 - peso Kg. 15 L. 30.000

### STABILIZZATORI MONOFASI A REGOLAZIONE MAGNETO ELETTRONICA

Ingresso 220 Vac.  $\pm 15\%$  - uscita 220 Vac  $\pm 2\%$  (SERIE INDUSTRIA) cofano metallico alettato, interruttore automatico generale, lampada spia, trimmer interno per poter predisporre la tensione di uscita di  $\pm 10\%$  (sempre stabilizzata).

V.A.	Kg.	Dim. appross.	Prezzo L.
500	30	330x170x210	253.000
1.000	43	400x230x270	342.000
2.000	70	460x270x300	456.000

A richiesta tipi sino 15 KVA monofasi A richiesta tipi da 5/75 KVA trifasi.



### GM 1000 MOTOGENERATORE 220 Vac - 1200 V.A. - PRONTI A MAGAZZINO

Motore « ASPERA » 4 tempi a benzina 1000 W a 220 Vac (50 Hz) e contemporaneamente 12 Vcc - 20 A o 24 Vcc - 10 A per carica batteria dimensioni 490x290x420 mm - kg 28, viene fornito con garanzia e istruzioni per l'uso.

### IN OFFERTA SPECIALE PER I LETTORI

GM 1000 W L. 425.000 + IVA - GM 1500 W L. 475.000 + IVA  
GM 3000 W benzina Motore ACME L. 740.000 + IVA  
GM 3000 W benzina - motore ACME avviat. elettrico L. 920.000 + IVA



### TRAPANO-CACCIAVITE A BATTERIE RICARICABILI INTERNE

Capacità di foratura 10 mm nel legno  
6 mm nell'acciaio  
Autonomia media 125 fori di 6 mm nel legno  
Completo di caricatore e borsa L. 49.000 + IVA



### VENTOLA AEREX

Compluter ricondizionata.  
Telaio in fusione di alluminio anodizzato  $\varnothing$  max 180 mm. prof. max 87 mm. peso kg. 1,7 giri 2.800.  
TIPO 85: 220V 50 Hz  $\pm 208V$  60 Hz 18W Imput. 2 fasi 1/s 75 Pres=16 mm Hzo L. 19.000  
TIPO 86: 127-220V 50 Hz 2+3 fasi 31W Imput. 1/s 108 Pres=16 mm. Hzo L. 21.000



### BORSA PORTA UTENSILI

4 scomparti con vano-tester L. 34.000  
cm. 45 x 35 x 17 L. 29.000  
3 scompartimenti con vano-tester L. 29.000



### PULSANTIERA SISTEMA DECIMALE

Con telaio e circuito.  
Connettore 24 contatti.  
140 x 110 x 40 mm. L. 5.500

### MOTORI ELETTRICI « SURPLUS COME NUOVI »

Induzione a giorno 220V 35VA 2800 giri	L. 3.000
Induzione semistag. zoccolat. 220V 1/16HP 1400 giri	L. 8.000
Induzione semistag. zoccolat. 220V 1/4HP 1400 giri	L. 14.000
A collettore semist. tondo 6-12Vcc 50VA 3 velocità 2 alberi	L. 5.000
A collettore semist. tondo 6-12Vcc 50VA 600-1400 giri	L. 4.500
A collettore semist. tondo 120Vcc 265VA 6000 giri	L. 20.000
A collettore semist. flangiat. 110Vcc 500VA 2400 giri	L. 35.000
A circuito stampato semist. tondo 48Vcc 210VA 3650 giri	L. 25.000



Modalità: — Spedizioni non inferiori a L.10.000 — Spese trasporto (tariffe postali) e imballo a carico del destinatario. — Pagamento contrassegno

### STRUMENTI RICONZIONATI

Apparato telefonico TF canale 429 «FGF» 6-23+373.01	L. 30.000
Frequenzimetro Eterodine Marconi TF 1067 2+4 Mc le più alte vengono campionate	L. 500.000
Generatore di rumore e misuratore di Cifra Magnetic AB tipo 113	L. 600.000
Probe a diodo saturo + Probe con tubo a gas	L. 600.000
Generatore di segnali audio Advance tipo HIE 15 Hz+50 KHz	L. 60.000
onda quadra + onda sinusoidale	L. 900.000
Generatore di segnali h/p 608 10+410 Mc	L. 180.000
Generatore di funzioni Philips GH 2314 Quadra-Sinusoidale	L. 180.000
Generatore video oscillatore Wayne Kerr tipo 022/D 10 KHz+10 MHz 6 scatti	L. 120.000
Generatore Weston VHF Swepp Mod. 984 12 canali + 1 MF spazialamento 10 Mc regolabili	L. 160.000
Misuratore di onde stazionarie h/p 415-B senza testina bolometrica	L. 150.000
Misuratore di potenza d'uscita GR Mod. 783-A Gamma Audio 10 Hz+100 KHz / 10+50 dB / 0,2 mW+100 W	L. 200.000
Modulatore d'ampiezza Marconi TF 1102 selettore segnali quadri-sinusoidali-impulsivi e video	L. 250.000
Oscilloscopio Solatron Mod. CD 1212 Plug-in Singola traccia 40 Mc + Plug-in doppia traccia 25 Mc	L. 430.000
Oscilloscopio militare Mod. AN/JU	L. 300.000
Traccia curve Tektronix Mod. 575	L. 1.200.000
Q Metter VHF Marconi Mod. TF 886 B 20+260 Mc $Q = 5-1200$	L. 420.000
Picoamperometro Keithley Mod. 409 1 mA+0,3 pA in 20 scatti	L. 200.000
Voltmetro digitale NLS Mod. V64B 0,9999Vcc Alimentazione 220Vac 30 VA Rak 19"	L. 60.000
Voltmetro digitale NLS Mod. 484 A 0,001+1000 Vcc, alimentazione 220 Vac 30 VA Rak 19"	L. 80.000
Voltmetro elettronico per A.C. Tipo V200-A 6 scale 10 mV+1000 V RMS Sonda x1 e x10 3 dB+3 Mc	L. 180.000
Voltmetro elettrostatico 18,5 KVDC 14 KV RMS	L. 50.000
Strumento della marina con tubo catodico Ø 40 x 142 [CV 1522] in cassetta alluminio 410x240x280 m/m	L. 28.000
Oscilloscopio Tektronix 545 doppia traccia 33 MHz	L. 20.000
VARIAC DA TAVOLO IN CASSETTA (come nuovi):	
220 V regolazione 0-15 V 2 A 30 VA	L. 100.000
220 V regolazione 0-260 V 7 A 2000 VA	L. 50.000
220 V regolazione 0-20 V 11 A 220 VA	L. 50.000
190-240 V regolazione 220 V 5 A 1100 VA	L. 30.000
VARIAC DA QUADRO (come nuovi):	
220 V regolazione 0-260 V 2 A 520 VA	L. 40.000
220 V regolazione 0-220 V 4 A 880 VA	L. 60.000
220 V 3 fasi 0-220 V 2,4 A per fase	

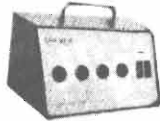

### ALIM. STAB. PORTATILE

Palms England 6,5/13 Vcc-2A Ingresso 220/240 Vac Ingombro mm. 130x140x150 peso Kg. 3,600 L. 11.000

### FORNIAMO SCHEMA PER MODIFICA A VARIABILE



### PICCOLO 55

Ventilatore centrifugo. 220 Vac 50 Hz Pot. ass. 14 W Port. m3/h 23 Ingombro max 93x102x88 mm L. 7.200

### TIPO MEDIO 70

come sopra Pot. 24 W Port. 70 m3/h 220 Vac 50 Hz Ingombro: 120x117x103 mm L. 8.500

### TIPO GRANDE 100

come sopra Pot. 51 W Port. 240 m3/h 220 Vac 50 Hz Ingombro: 167x192x170 L. 20.500

### SI ACCETTANO ORDINI TELEFONICI

### OFFERTE SPECIALI

500 Resist. assort. 1/4+1/2 10%+20%	L. 4.000
500 Resist. assort. 1/4 5%	L. 5.500
100 cond. elettr. 1+4000 µF assort.	L. 5.000
100 polibcarb. Mylard assort. da 100+600 V	L. 2.800
200 Cond. Germani assort.	L. 4.000
100 Cond. polistirolo assort.	L. 2.500
50 Resist. carbone 0,5+3 W 5%-10%	L. 2.500
10 Resist. di potenza a filo 10W+100W	L. 3.000
20 Manopole foro Ø 6 3+4 tipi	L. 1.500
10 Potenzimetri graffite ass.	L. 1.500
20 Trimmer graffite ass.	L. 1.500

### CONDENSATORI CARTA E OLIO

0,25 mF	1.000 V c.c.	L. 250
5,0 mF	200 V a.c.	L. 250
1,25 mF	450 V a.c.	L. 300
2 mF	350 V c.c.	L. 350
3 mF	300 V a.c./Clor	L. 450
5 mF	330 V a.c./Clor	L. 500
6 mF	450 V a.c.	L. 700
7 mF	280 V a.c. (surplus)	L. 700
7,5 mF	330 V a.c./Clor	L. 750
10 mF	230 V a.c./Clor	L. 800
10 mF	280 V a.c.	L. 700
20 mF	315 V a.c.	L. 2.000

### POTENZIOMETRI A FILO LINEARI

(perno Ø mm. x 35-60 mm. fissaggio a dado)

250 ohm	2 W	L. 500
2.500 ohm	2 W	L. 500
3.000 ohm	2 W	L. 500
2.500 ohm	3 W	L. 1.000
5.000 ohm	3 W	L. 1.000
500 ohm	5 W	L. 1.200

### PIATTO GIRADISCHI TOPAZ

33-45 giri - Motore 9 V Colore avorio Senza testina L. 4.500

### FONOVALIGIA PORTATILE

220Vac e pile 9Vcc 45 giri L. 8.000

### ELETTROMAGNETI IN TRAZIONE

TIPO 261 30-50 Vcc. Lavoro intermit. Ingombro Lung. 30x14x16 mm. corsa max 8 mm. L. 1.000

TIPO 263 30-50 Vcc. Lavoro intermit. Ingombro Lung. 40x20x17 mm. corsa max 12 mm. L. 1.500

TIPO RSM-565 220 Vac 50 Hz. Lavoro continuo Ingombro Lung. 50x43x40 mm. corsa 20 mm. L. 2.500

Sconto 10 pezzi 5% - Sconto 100 pezzi 10%.

### CENTRALINA ANTIFURTO « PROFESSIONALE »

Piastre con Trasformatore ingresso 220 Vac. Alimentatore per batterie in tampon. con corrente limitata e regolabile. Trimmer per regolazione tempo di ingresso, tempo di allarme, tempo di uscita. Possibilità di inserire interruttori, riduttori, fotocellula, radar, ecc. Circuito separato d'allarme L. 56.000 (A richiesta spediamo caratteristiche).

COMMUTATORE rotativa 1 via 12 posiz. 15 A	L. 1.800
COMMUTATORE rotativo 2 vie 6 posiz. 100 pezzi sconto 20%	L. 350
RADDRIZZATORE a ponte (selenio) 4 A 25 V	L. 1.000
FILTRO antidisturbi rete 250V 1,5 MHz 0,6-1,2,5 A	L. 300
RELE' MINIATURA SIEMENS-VARLEY 4 scambi 700 ohm - 24 VDC	L. 1.500
RELE' REED miniatura 1.000 ohm - 12 VDC - 2 cont. Na	L. 1.800
2 cont. NC L. 2.500; INA+INC. L. 2.200 - 10 pezzi sconto 10% - 100 pezzi sconto 20%	
CONTATTI REED in ampolla N.A Ø 2,5 x 22	L. 400
MAGNETINI x REED Ø 2,5 x 9	L. 150

### MATERIALE SURPLUS

20 Schede Remington 150x75 trans. Silicio ecc.	L. 3.000
20 Schede Siemens 160x110 trans. Silicio ecc.	L. 3.500
10 Schede Univac 150x150 trans. Silicio Inegr. Tant. ecc.	L. 3.000
20 Schede Honeywell 130x85 trans. Silicio Resist. diodi ecc.	L. 3.000
5 Schede Olivetti 150x250± (250 integrati)	L. 5.000
3 Schede Olivetti 320x250± (180 trans. + 500 compon.)	L. 5.000
5 Schede con Integr. e Transistori Potenza ecc.	L. 5.000
Contampulsi 24 Vcc. 5 cifre con azzeratore	L. 2.500
Contatore elettrico da incasso 40 Vac.	L. 1.500
10 Micro Switch 3-4 tipi	L. 4.000
Diodi 40 A 250 V	L. 400
Diodi 10 A 250 V	L. 150
Diodi 25A 300V - montati su raffredd. fuso	L. 2.500
SCR 16 A 50 V 2N682 montati su raffredd. fuso SSIFK08	L. 1.500
SCR 16 A 300 V 2N682 montati su raffredd. fuso SSIFK08	L. 3.600
Bobina nastro magnetico utilizzata 1 sola volta Ø 265 mm foro Ø 8 mm 1200 m nastro 1/4"	L. 5.500
SCR 300 A 800 V 222513 West con raff. incorp. 130x150x50	L. 25.000
Lampadina incand. Ø 5 x 10 mm. 9-12 V	L. 50
Pacco Kg. 5 materiale elettrico interr. camp. cand. schede switch elettomagnetici comm. ecc.	L. 4.500
Paoco filo collegam. Kg. 1 spezioni trecciole stag. in PVC Vetro silicone ecc. sez. 0,10-5 mmq. 30-70 cm. colori ass.	L. 1.800

### OFFERTE SCHEDE COMPUTER

3 schede mm. 350x250	
1 scheda mm. 250x160 (integrati)	
10 schede mm. 160x110	
15 schede assortite	
con montato una grande quantità di transistori al silicio, condensatori elettr., condensatori tantalio, circuiti integrati, trasformatori di impulsi, resistenze ecc.	L. 10.000

### CONDENSATORI ELETTROLITICI PROFESSIONALI 85° MALLORY - MICRO - SPRAGUE - SIC - G.E.

370.000 mF	5 Vcc	Ø 75 x 220 m/m	L. 10.000
240.000 mF	10 Vcc	Ø 75 x 220 m/m	L. 10.000
10.000 mF	25 Vcc	Ø 50 x 110 m/m	L. 2.000
10.000 mF	25 Vcc	Ø 35 x 115 m/m	L. 2.500
16.000 mF	25 Vcc	Ø 50 x 105 m/m	L. 2.700
50.000 mF	50 Vcc	Ø 35 x 115 m/m	L. 2.500
25.000 mF	50 Vcc	Ø 75 x 145 m/m	L. 6.500
27.000 mF	50 Vcc	Ø 70 x 115 m/m	L. 6.500
100.000 mF	50 Vcc	Ø 75 x 220 m/m	L. 10.000
8.000 mF	55 Vcc	Ø 70 x 110 m/m	L. 3.500
1.800 mF	60 Vcc	Ø 35 x 115 m/m	L. 1.800
4.000 mF	60 Vcc	Ø 50 x 105 m/m	L. 2.800
1.000 mF	63 Vcc	Ø 35 x 45 m/m	L. 1.400
18.000 mF	63 Vcc	Ø 75 x 110 m/m	L. 5.500
12.000 mF	75 Vcc	Ø 75 x 140 m/m	L. 5.500
1.800 mF	80 Vcc	Ø 35 x 80 m/m	L. 2.000
1.100 mF	100 Vcc	Ø 50 x 80 m/m	L. 2.500
2.200 mF	100 Vcc	Ø 35 x 80 m/m	L. 2.700
6.000 mF	100 Vcc	Ø 70 x 130 m/m	L. 7.000
150 mF	350 Vcc	Ø 45 x 50 m/m	L. 2.500

Fascette Ancoraggio L. 200 cad.

### PREZZI NETTI

oltre 10 pezzi sconto 10% oltre 100 pezzi sconto 15%

### MOS PER OLIVETTI LOGOS 50/60

Circuiti Mos recuperati da scheda e collaudati in tutte le funzioni.

TMC 1828 NC	L. 11.000 + IVA
TMC 1876 NC	L. 11.000 + IVA
TMC 1877 NC	L. 11.000 + IVA
Scheda di base per Logos 50/60 con componenti ma senza MOS	L. 9.000

### OFFERTE SPECIALI

100 Integrati nuovi DTL	L. 5.000
100 Integrati nuovi DTL-ECL-TTL	L. 10.000
30 Mos e Mostek di recap.	L. 10.000
10 Reost. variab. a filo assial.	L. 4.000
10 Chiavi telefoniche assortite	L. 5.000

# COREL

## MATERIALE ELETTRONICO ELETTROMECCANICO

Via Zurigo 12/2A - MILANO - tel. 02/41.56.938

Modalità: — Spedizioni non inferiori a L.10.000  
— Pagamento contrassegno

— Spese trasporto (tariffe postali) e imballo  
a carico del destinatario.

**ECCEZIONALE DALLA POLONIA  
BATTERIE RICARICABILI**

# Centra

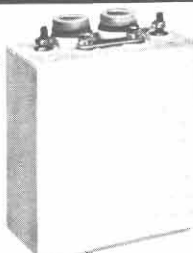

**NICHEL-CADMIO** a liquido alcalino, 2 elementi da 2,4 V 6 A/h in contenitore plastico. Ingombro 79x49x100 m/m. Peso kg. 0,63. Durata illimitata, non soffre nel caso di scarica completa, può sopportare per brevi periodi il c.c. Ideale per antifurti, lampade di emergenza, inverter, ecc. Può scaricare (per esempio): 0,6 A per 10 h oppure 1,2 A per 5 h oppure 3 A per 1,5 h ecc. La batteria viene fornita con soluzione alcaline in apposito contenitore.

1 Monoblocco 2,4 V 6 A/h Lit. 14.000  
5 Monoblocchi 12 V 6 A/h Lit. 60.000  
Ricaricatore lento 9 V 0,5 A Lit. 12.000  
Sconti per quantitativi.  
A richiesta tipi da 8 a 500 A.

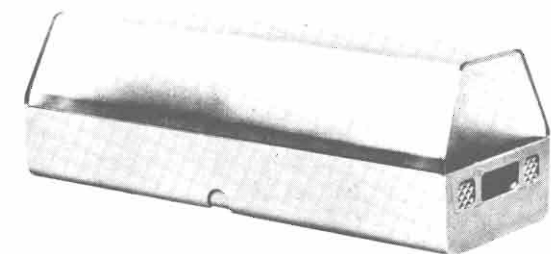

**LUMATIC  
LAMPADAE AUTONOME PER LUCI D'EMERGENZA**

Costruzione in nylon - dimensioni 296x100x95 (prof.)  
peso kg. 1÷1,3

Nella lampada è incorporato un trasformatore, uno stabilizzatore (2,4 Vcc) e due batterie al Ni-Cd che in presenza rete si caricano per poi automaticamente alimentare le lampade in caso di interruzione della rete 220 Vac con autonomia di 1 h e 30'. Sono a disposizione in due versioni: NP = Non Permanente (si accende automaticamente solo in mancanza rete); P = Permanente (può rimanere accesa permanentemente sia in presenza rete che in mancanza con autonomia di 1 h e 30').

LUMA 4 NP2	68 Lum	Lit. 87.000
LUMA 4 P	70 Lum	Lit. 96.000
LUMA 6 NP2	32 Lum	Lit. 68.000
LUMA 6 P2	47 Lum	Lit. 78.500



« SONNENSCHN »  
BATTERIE RICARICABILI  
AL PIOMBO ERMETICO

Non necessitano di alcuna manutenzione, sono capovolgibili,  
non danno esalazioni acide.

**TIPO A200** realizzate per uso ciclico pesante e tampone

6 V	3 Ah	134 x 34 x 60 m/m	L. 18.600
12 V	1,8 Ah	178 x 34 x 60 m/m	L. 27.300
6+6 V	3 Ah	134 x 69 x 60 m/m	L. 37.300
12 V	5,7 Ah	151 x 65 x 94 m/m	L. 42.300
12 V	12 Ah	185 x 76 x 169 m/m	L. 66.800

**TIPO A300** realizzato per uso di riserva in parallelo

6 V	1,1 Ah	97 x 25 x 50 m/m	L. 11.200
6 V	3 Ah	134 x 34 x 60 m/m	L. 18.500
12 V	1,1 Ah	97 x 49 x 50 m/m	L. 19.800
12 V	3 Ah	134 x 69 x 60 m/m	L. 31.900
12 V	5,7 Ah	151 x 65 x 94 m/m	L. 33.800

**RICARICATORE** per cariche lente e tampone L. 12.000  
Per 10 pezzi sconto 10% - Sconti per quantitativi.

SI  
ACCETTANO  
ORDINI  
TELEFONICI

**ACCUMULATORI NICHEL-CADMIO  
AD ANODI SINTERIZZATI 1,2 V (1,5 V)**

Mod. S201	225 mA/h	Ø 14	H. 30	L. 1.800
Mod. S101	450 mA/h	Ø 14,2	H. 49	L. 2.000
Mod. S101 (°)	450 mA/h	Ø 14,2	H. 49	L. 2.340
Mod. S104	1500 mA/h	Ø 25,6	H. 48,4	L. 5.400
Mod. S103	3500 mA/h	Ø 32,4	H. 60	L. 9.000

(°) Possibilità di ricarica veloce 150 mA per 4 h.  
Per 10 pezzi sconto 10%.

### AMPLIFICATORI LINEARI

CB « JUMBO » AM 300 W SSB 600 W PeP L. 284.000  
GB « GALAXI » AM 500 W SSB 1000 W PeP L. 425.000  
CB « COLIBRI » AM 50 W SSB 100 W auto L. 95.000  
CB « SPEEDY » AM 70 W SSB 140 W L. 115.000

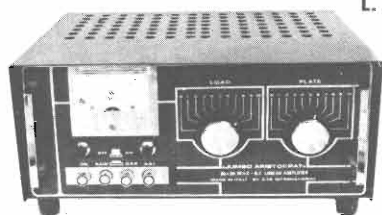

### ALIMENTATORI STABILIZZATI 220 V 50 Hz

REGOLABILE 5÷15 V 5 A 2 STRUMENTI L. 54.000  
REGOLABILE 3,5÷15 V 3 A 2 STRUMENTI L. 49.000  
REGOLABILE 5÷15 V 2,5 A 1 STRUMENTO COMMUT. L. 25.000  
FISSO CTE 12,6 V 2 A SENZA STRUMENTO L. 22.000  
FISSO BR 12,6 V 2 A SENZA STRUMENTO L. 15.000  
ROSOMETRO WATT 0÷2000 W 3 SCALE 3÷30 MHz a richiesta 3÷175 MHz L. 35.000  
HF SENS 100 uA fino 30 MHz L. 16.000  
CARICA BATTERIE CON STRUMENTO 6÷12 V 3 A protez. automatica L. 17.000



**ACCENSIONE ELETTRONICA  
A SCARICA CAPACITIVA  
12 V**

Eccezionale accensione per auto 12 V. Può raggiungere 16.000 giri al minuto. E' fornita di descrizioni per l'installazione.

Per la zona di Padova rivolgersi a: RTE Via Antonio da Murano, 70 - PADOVA - Tel. 049/600822

# UK406



## SIGNAL TRACER PORTATILE UK/406

Strumento di praticissimo uso e di vastissima applicazione, adatto alla ricerca rapida di guasti in qualsiasi apparecchio radio o televisivo, sia nella sezione alta frequenza che nella media e bassa frequenza. Ottima la sensibilità al segnale, eventualmente diminuibila in caso di necessità mediante apposito attenuatore. Previsto il prelievo del segnale in uscita e l'alimentazione esterna. Presentazione funzionale e di minimo ingombro.



### CARATTERISTICHE TECNICHE

#### Alimentazione:

9 Vc.c. interna od esterna

Tensioni massime applicabili  
alla sonda: 500 Vc.c., 50 Vp.p.

Gamma di frequenza modulata in  
ampiezza al 30%: 100 KHz - 500 Mhz

Sensibilità per 100 mW di uscita  
in RF: 10 mV eff.

Impedenza di uscita: 8 ohm

Sensibilità in BF: 3-30-100-300  
1000-3000 mV eff.

Consumo massimo: 60 mA

Dimensioni: 145 x 100 x 60

UK 406 - in Kit L. 27.500

# UK233



## AMPLIFICATORE D'ANTENNA AM-FM PER AUTORADIO UK/233

Aumenta notevolmente la sensibilità di qualsiasi autoradio consentendo la ricezione di emittenti deboli o distanti, diminuisce i fenomeni di attenuazione dovuti ad ostacoli che si frappongono tra l'automobile e la stazione trasmittente.

Compensa il disadattamento delle capacità distribuite in caso di prolungamento del cavo d'antenna, evitando perdite di segnale.

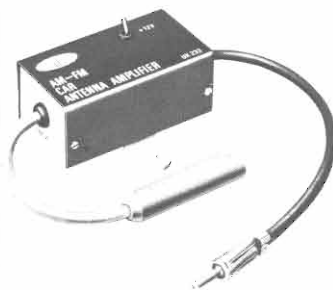

### CARATTERISTICHE TECNICHE

#### Alimentazione:

12 Vc.c. (negativo a massa)

#### Guadagno:

O.L. 11÷12 dB

O.M./O.C. 15÷18 dB

F.M. (88-108 Mhz/75Ω) 14÷15 dB

Consumo: 6 mA

Dimensioni: 75 x 40 x 30 mm

UK 233 - in Kit L. 7.000

UK 233 W - montato L. 8.900

# UK653



## ALIMENTATORE STABILIZZATO 9-14 Vc.c./2,5A UK/653

Un piccolo alimentatore molto economico ma di elevatissime caratteristiche elettriche. Ottima stabilizzazione della tensione al variare del carico, basso residuo di ripple, buon campo di variabilità della tensione di uscita e sufficiente corrente erogata permettono l'alimentazione di tutte quelle apparecchiature con tensione compresa entro il campo di regolazione, come apparecchi per installazione su autovetture, apparecchi C.B., eccetera. Protezione completa contro il sovraccarico all'utilizzatore.



### CARATTERISTICHE TECNICHE

#### Tensione di rete:

115 - 230 Vc.a. 50-60 Hz

#### Tensione di uscita:

regolabile tra 9 e 14 V

Corrente di uscita massima: 2,5 A

Regolazione del carico: 0,15%

Residuo di ripple: 0,5 mV

Dimensioni: 200 x 90 x 210 mm

UK 653 - in Kit L. 32.500

# Yaesu FRG 7000 il "non plus ultra"

Ricezione digitale da 0.25 a 29 Mhz  
con risoluzione a 1Khz  
e con orologio digitale incorporato.



**L. 775.000** IVA compresa

Gamma di ricezione: 0.25 - 29.9 Mhz  
Mode: AM, SSB, CW

Sensitività: SSB/CW - Meglio di 0,7  $\mu$ V su S/N 10 dB - AM - Meglio di 2  $\mu$ V su S/N 10 dB (a 400 Hz 30% di modulazione)

Selettività: SSB/CW  $\pm$  1,5 KHz (-6 dB),  $\pm$  4 KHz (-50 dB) - AM  $\pm$  3 KHz (-6 dB),  $\pm$  7 KHz (-50 dB)

Stabilità: meno di  $\pm$  500 Hz di spostamento dopo 1/2 ora di riscaldamento.

Impedenza d'antenna: alta impedenza, da 0.25 - 1.6 Mhz 50 ohms non bilanciata da 1.6 - 29.9 - Mhz

Impedenza speaker: 4 ohms

Uscita audio: 2 Watt

Alimentazione: 100/110/117/200/220/234

VAC, 50/60 Mz

Consumo: 25 VA

Misure: 360 (larghezza) x 125 (altezza) x 285 (spessore)

Peso: 7 Kg





# YAESU CENTRI VENDITA

## ANCONA

ELETRONICA PROFESSIONALE  
Via 29 Settembre, 14 - Tel. 28312

## BOLOGNA

RADIO COMMUNICATION - Via Sigonio, 2 - Tel. 345697

## BOLZANO

R.T.E. - V.le Druso, 313 (zona Artigianale) - Tel. 37400

## BRESCIA

CORTEM - P.za della Repubblica, 24/25 - Tel. 57591

## CAGLIARI

SA.CO.E.L. - Via Machiavelli, 120 - Tel. 497144

## CARBONATE (Como)

BASE ELETTRONICA - Via Volta, 61 - Tel. 831381

## CATANIA

PAONE - Via Papale, 61 - Tel. 448510

## CITTÀ S. ANGELO (Pescara)

CIERI - P.za Cavour, 1 - Tel. 96548

## EMPOLI

ELETTRONICA NENCIONI MARIO

Via Antiche Mura, 12 - Tel. 81677/81552

## FERRARA

FRANCO MORETTI - Via Barbantini, 22 - Tel. 32878

## FIRENZE

CASA DEL RADIOAMATORE

Via Austria, 40/44 - Tel. 686504

## GENOVA

TECNOFON - Via Casareggi, 35/R - Tel. 368421

## MILANO

MARCUCCI - Via F.lli Bronzetti, 37 - Tel. 7386051

## MILANO

LANZONI - Via Comelico, 10 - Tel. 589075

## MILANO

DENKI s.a.s. - Via Poggi, 14 - Tel. 2367660/665

## MIRANO (Venezia)

SAVING ELETTRONICA - Via Gramsci, 40 - Tel. 432876

## MODUGNO (Bari)

ARTEL - Via Palese, 37 - Tel. 629140

## NAPOLI

BERNASCONI - Via G. Ferraris, 66/C - Tel. 335281

## NOVI LIGURE (Alessandria)

REPETTO GIULIO - Via delle Rimembranze, 125 - Tel. 78255

## ORIGAO (Venezia)

ELETTRONICA LORENZON - Via Venezia, 115 - Tel. 429429

## PALERMO

M.M.P. - Via S. Corleo, 6 - Tel. 580988

## PIACENZA

E.R.C. di Civili - Via S. Ambrogio, 33 - Tel. 24346

## REGGIO CALABRIA

PARISI GIOVANNI - Via S. Paolo 4/A - Tel. 94248

## ROMA

ALTA FEDELTA' - C.so d'Italia, 34/C - Tel. 857942

## ROMA

RADIO PRODOTTI - Via Nazionale, 240 - Tel. 481281

## ROMA

TODARO KOWALSKI

Via Orti di Trastevere, 84 - Tel. 5895920

## S. BONIFACIO (Verona)

ELETTRONICA 2001 - C.so Venezia, 85 - Tel. 6102135

## TORINO

CUZZONI - C.so Francia, 91 - Tel. 445168

## TORINO

TELSTAR - Via Gioberti, 37 - Tel. 531832

## TRENTO

EL DOM - Via Suffragio, 10 - Tel. 25370

## TRENTO

CONCI SILVANO - Via San Pio X, 97 - Tel. 80049

## TRIESTE

RADIOTUTTO - Galleria Fenice, 8/10 - Tel. 732897

## VARESE

MIGLIERINA - Via Donizetti, 2 - Tel. 282554

## VELLETRI (Roma)

MASTROGIROLAMO - V.le Oberdan, 118 - Tel. 9635561

# NOI VI AIUTIAMO A DIVENTARE "QUALCUNO"

Noi. La Scuola Radio Elettra. La più importante Organizzazione Europea di Studi per Corrispondenza. Noi vi aiutiamo a diventare «qualcuno» insegnandovi, a casa vostra, una di queste professioni (tutte tra le meglio pagate del momento):



Le professioni sopra illustrate sono tra le più affascinanti e meglio pagate: la Scuola Radio Elettra, la più grande Organizzazione di Studi per Corrispondenza in Europa, ve le insegna con i suoi

### CORSI DI SPECIALIZZAZIONE TECNICA (con materiali)

RADIO STEREO A TRANSISTORI - TELEVISIONE BIANCO-NERO E COLORI - ELETTRONICA - ELETTRONICA INDUSTRIALE - HI-FI STEREO - FOTOGRAFIA - ELETTRAUTO.

Iscrivendovi ad uno di questi corsi riceverete, con le lezioni, i materiali necessari alla creazione di un laboratorio di livello professionale. In più, al termine di alcuni corsi, potrete frequentare gratuitamente i laboratori della Scuola, a Torino, per un periodo di perfezionamento.

### CORSI DI QUALIFICAZIONE PROFESSIONALE

PROGRAMMAZIONE ED ELABORAZIONE DEI DATI - DISEGNATORE MECCANICO PROGETTISTA - ESPERTO COMMERCIALE - IMPIEGATA D'AZIENDA - TECNICO D'UFFICIO - MOTORISTA AUTORIPARATORE - ASSISTENTE E DISEGNATORE EDILE e i modernissimi corsi di LINGUE.

Imparerete in poco tempo, grazie anche alle attrezzature didattiche che completano i corsi, ed avrete ottime possibilità di impiego e di guadagno.

### CORSO ORIENTATIVO PRATICO (con materiali)

SPERIMENTATORE ELETTRONICO particolarmente adatto per i giovani dai 12 ai 15 anni.

**IMPORTANTE:** al termine di ogni corso la Scuola Radio Elettra rilascia un attestato da cui risulta la vostra preparazione.

Scrivete il vostro nome cognome e indirizzo, e segnalateci il corso o i corsi che vi interessano. Noi vi forniremo, gratuitamente e senza alcun impegno da parte vostra, una splendida e dettagliata documentazione a colori. Scrivete a:



**Scuola Radio Elettra**  
Via Stellone 5/517  
10126 Torino

PRESA DATTO  
DEL MINISTERO DELLA PUBBLICA ISTRUZIONE  
N. 1391

La Scuola Radio Elettra è associata  
alla A.I.S.CO.  
Associazione Italiana Scuole per Corrispondenza  
per la tutela dell'allievo.

PER CORTESIA SCRIVERE IN STAMPATELLE

**SCUOLA RADIO ELETTRA** Via Stellone 5/517 10126 Torino  
INVIAMO, GRATIS E SENZA IMPEGNO, TUTTE LE INFORMAZIONI RELATIVE AL CORSO

DI \_\_\_\_\_ (segnare qui il corso o i corsi che interessano)

Nome \_\_\_\_\_

Cognome \_\_\_\_\_

Professione \_\_\_\_\_ Età \_\_\_\_\_

Via \_\_\_\_\_ N. \_\_\_\_\_

Comune \_\_\_\_\_

Cod. Post. \_\_\_\_\_ Prov. \_\_\_\_\_

Motivo della richiesta: per hobby  per professione o avventura

Tagliando da compilare, ritagliare e spedire in busta chiusa (o incollato su cartolina postale)

# HOBBY ELETTRONICA

via Gaudenzio Ferrari, 7  
20123 MILANO  
Tel. 02/8321817  
(ingresso da via Alessi, 6)

## OFFERTE SPECIALI

50 condensatori elettrolitici assortiti	L. 1.500
50 condensatori ceramici assortiti	L. 1.000
15 trimmer assortiti	L. 1.000
100 Resistenze 1/2 Watt - 5-10% - 20 valori assortiti	L. 1.000
10 metri cavo flessibile per collegamenti - colori a scelta	L. 500
4 metri piattina flessibile 6 capi	L. 1.000
2,5 metri piattina flessibile 9 capi	L. 1.000

<b>Saldatore economico 45 W - 220 V</b>			L. 3.000
FND500	L. 1.800	FND357	L. 1.600
SN7490	L. 650	SN74141	L. 800
TAA611B	L. 800	TBA800	L. 1.500
		TDA2020	L. 3.000
		SAS560	L. 2.000
FCD810		2N918	L. 300
(TIL112)	L. 950	2N2219	L. 450
TV18	L. 750	5 Led verdi	L. 1.900
		5 Led gialli	L. 1.900
		10 Led rossi	L. 1.500



### EQUALIZZATORE PREAMPLIFICATORE STEREO

Per ingressi magnetici senza comandi. Curva equalizzazione RIAA  $\pm 1$  dB - bilanciamento canali 2 dB - rapporto S/N migliore di 80 dB - sensibilità 2/3 mV - alimentazione 18/30 V oppure 12V dopo la resistenza da 3.300 Ohm - dimensioni mm. 85 x 50 L. 5.800



**INCHIOSTRO** antiacido di tipo autosaldante diluibile con alcool denaturato  
fialone 10 c.c. L. 800  
fialone 50 c.c. L. 1.800

### CONTROLLO TONI MONO

esaltazione e attenuazione 20 dB da 20 a 20.000 Hz - max segnale input 50 mV per max out 400 mV RMS. Abbinandone 2 all'equalizzatore si può ottenere un ottimo preamplificatore stereo a comandi separati. L. 5.800



**PENNARELLO** per tracciare circuiti stampati L. 3.000

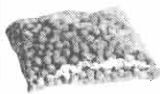

**CLORURO FERRICO** da diluire in un litro d'acqua L. 500



**AMPLIFICATORE** finale 50 Watt RMS - segnale ingresso 250 mV - distorsione 0,3% alla massima potenza - rapporto S/N migliore di 70 dB - alimentazione 40/50 V. - dimensioni 190 x 100 x 36. L. 19.500



**KIT COMPLETO PER CIRCUITI STAMPATI** completo di piastre, inchiostro, acido e vaschetta antiacido cm. 18 x 23. L. 3.000  
Come sopra con vaschetta antiacido cm. 25 x 30 L. 3.500

**VU METER** per apparecchi stereo sensibilità 200 microampere, dimensioni luce mm. 45x37 - esterne mm. 80x40. L. 4.000



**V.F.O.** per CB - sintesi 37.600 MHz - permette di sintonizzare dal canale 2 al canale 48/50 della gamma CB, compreso tutti i canali Alfa e Beta. Sintesi differenti a richiesta L. 32.000

**ALIMENTATORINO** per radio, mangianastri, registratori, calcolatori con le seguenti uscite: 6-7,5-9-12 V - 400 mA L. 4.500



3-4,5-6-7,5-9 V

Attacchi a richiesta secondo marche. L. 4.500



**RIDUTTORE** di tensione per auto da 12V a 6/7,5/9V stabilizzati 0,7 Ampere. L. 4.500

**CONFEZIONE MATERIALE SURPLUS KG. 2**

L. 3.000

### VISITATECI O INTERPELLATECI:

disponiamo di un vasto assortimento di transistori, circuiti integrati, SCR, triac e ogni altro tipo di semiconduttori. Troverete anche accessori per l'elettronica di ogni tipo come: spinotti, zoccoli, impedenze, dissipatori, trasformatori, relè, boccole, manopole, contenitori e tanto altro materiale, anche di stock, a prezzi eccezionali; e tante scatole di montaggio delle migliori case.

### CONDIZIONI GENERALI DI VENDITA:

Gli ordini non verranno da noi evasi se inferiori a L. 5.000 o mancanti di anticipo minimo L. 3.000 che può essere a mezzo vaglia, assegno bancario o anche in francobolli. Ai prezzi esposti vanno aggiunte le spese di spedizione. Si prega di scrivere l'indirizzo in stampatello, compreso il CAP.

**SABATO POMERIGGIO CHIUSO**

**Ricorda!**  
Quando scegli  
uno strumento di misura, la **sua**  
specializzazione  
deve essere  
anche la **tua**.

E' vero. Ci sono tanti e rispettabilissimi strumenti di misura, ma l'importante per te è che siano specializzati nel tuo problema. I tester PANTEC - una divisione della Carlo Gavazzi - ti offrono questa specializzazione al più alto livello, perchè nascono da una specifica esperienza nel tuo settore.

Questa esperienza, ben nota nel campo degli strumenti elettronici e dei sistemi integrati di controllo, ti propone ora il nome PANTEC come una precisa garanzia di affidabilità e precisione.



Uff. Pubbl.

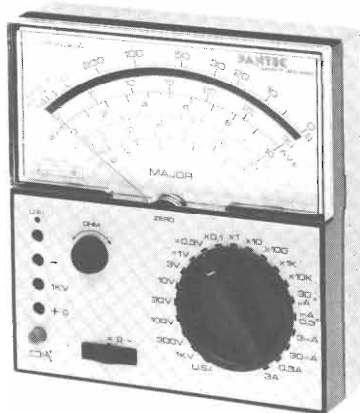

**Questo ed altri tester PANTEC  
sono disponibili presso  
il tuo Rivenditore.**

**PANTEC**  
DIVISION OF CARLO GAVAZZI

**Strumenti di misura  
alla misura del tuo problema.**

CARLO GAVAZZI S.p.A. - 20148 MILANO - Via G. Ciardi, 9 - Tel. (02) 40.20 - Telex 37086  
BOLOGNA - GENOVA - ROMA/Eur - FIRENZE - PADOVA - TORINO

# CESARE FRANCHI

componenti  
elettronici  
per RADIO TV

via Padova 72  
20131 MILANO  
tel. 28.94.967

## NOVITA':

### MICROCOMPUTER FAIRCHILD MMD1 IN KIT

distribuiamo prodotti  
per l'elettronica delle  
seguenti ditte:

MULLARD - contenitori GANZERLI - sistema GI -  
spray speciali per l'elettronica della ditta KF francese -  
zoccoli per integrati - strumenti da misura  
delle ditte LAEL - UNAOHM - cavità per allarme CL 8960  
della ditta MULLARD - transistor - integrati logici  
e lineari - diodi - led - dissipatori - casse acustiche -  
resistenze - condensatori - trapanini e punte  
di circuiti stampati transistor e integrati MOTOROLA

DISTRIBUTORE DEI PRODOTTI PHILIPS e FAIRCHILD

### La scienza pratica sperimentale in scatole di montaggio Philips elettronica/fisica/chimica

## PHILIPS



Scatole per esperimenti e per la didattica: si inizia dalla conoscenza a livello scolastico, per arrivare gradualmente, con scatole successive sempre più impegnative ed affascinanti, all'hobby tecnico-scientifico più interessante e più utile nella dinamica vita attuale. Ideate e realizzate dai tecnici dei reparti sperimentali Philips, con la collaborazione di valenti pedagoghi; molto spesso corredate dalle stesse parti originali impiegate dalla Philips nella produzione industriale dei suoi famosi apparecchi radio, televisori, elettrodomestici, ecc.

Ogni scatola contiene un manuale tecnico che è un vero e proprio libro di testo.

#### Scatole per didattica

Serie elettronica 2001: a grandi passi nel mondo della tecnologia più moderna e funzionale.

- EE 2013 Tecnica dei semiconduttori
- EE 2014 Apparecchi elettronici di misura
- EE 2015 Tecnica digitale
- EE 2016 Ultrasuoni
- EE 2017 Raggi infrarossi

#### RICHIEDETE GRATIS IL CATALOGO ILLUSTRATO A COLORI PHILIPS

Distribuzione per l'Italia:  
EDILIO PARODI S.p.A.  
Via Secca, 14/A  
16010 MANESSENO di Sant'Oice (GE)  
Tel. (010) 40.66.41  
Telex 28667 CIPAGIAR



# 3 BEST-SELLERS GBC

## TV-GAME

**TENCO**

Gioco televisivo di simulazione elettronica, che diventerà tutta la vostra famiglia, dal quale potrete ricavare un'affascinante esperienza ricreativa e didattica. Può essere collegato a qualsiasi apparecchio televisivo, sia a colori che in bianco e nero.

### DATI TECNICI

- 4 giochi di cui: Tennis  
Hockey/Football  
Squash
- Alimentazione: 6 pile a stilo da 1,5 V  
o con alimentatore  
stabilizzato

Versione dei modelli:

per TV bianco e nero

- Mod. PP150 **B/N**
- Code: ZU/0010-09

per TV color

- Mod. PP150 C **COLOR**
- Code: ZU/0052-09

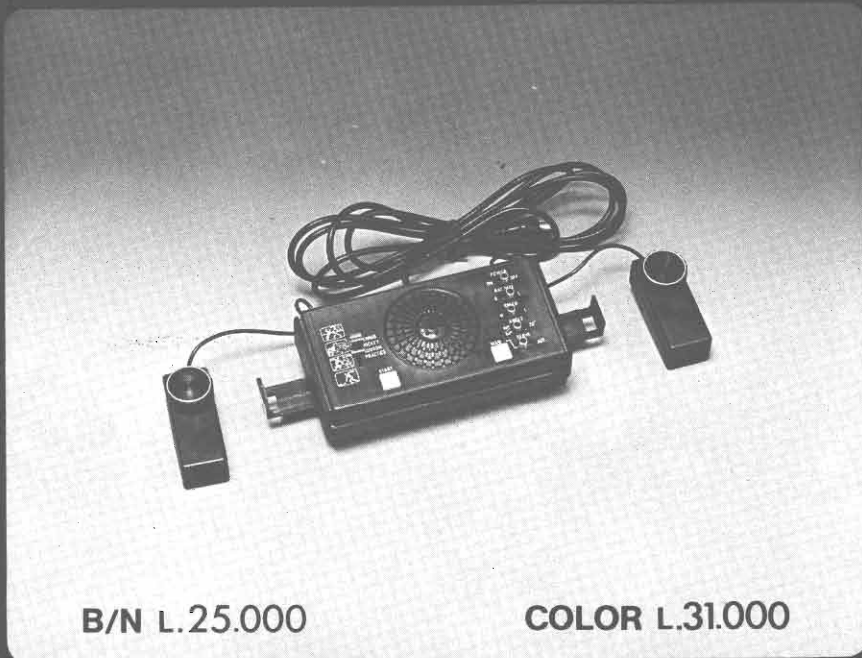

B/N L.25.000

COLOR L.31.000

## TV-GAME COLOR

**TENCO**

Gioco televisivo di simulazione elettronica, che diventerà tutta la vostra famiglia, dal quale potrete ricavare un'affascinante esperienza ricreativa e didattica. Può essere collegato a qualsiasi apparecchio televisivo a colori.  
È munito di una pistola trasformabile in fucile.

### DATI TECNICI

- 6 giochi di cui: Tennis - Hockey -  
Squash -  
(Pelota) -  
Tiro al bersaglio - 1 -  
Tiro al bersaglio - 2
- Alimentazione: 6 pile a 1/2 torcia  
o con alimentatore  
stabilizzato

- Mod. T106 C
- Code: ZU/0051-04



L.38.500

# MELCHIONI per l'industria la piú vasta gamma di selezionati dal meglio

MELCHIONI

ELNA, KOA, EVOX, MIYAMA, HUNG CHANG, MARUSHIN: tutte marche leader nei rispettivi settori della componentistica per prezzo, affidabilità, capacità produttiva, versatilità, diversificazione, completezza di gamma.

**MELCHIONI:** una società leader nel settore della distribuzione in Italia di grandi prodotti di grande marca. Nella foto aerea che fa da sfondo a queste pagine, il magazzino centrale della Melchioni S.p.A. a Peschiera Borromeo (Milano), collegato per mezzo di un terminale all'elaboratore centrale della Società e ai terminali delle filiali di tutta Italia.

Un'altra garanzia Melchioni: quella della piú puntuale evasione degli ordini.

Per  
l'industria

**MELCHIONI**

**MARUSHIN**  
ELECTRIC MFG. CO.

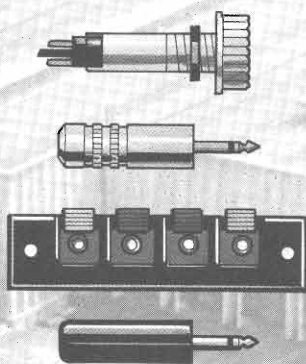

Plug, jack (standard e miniatura), morsettiere, portafusibili, portalampe da spia, terminali, manopole nella piú completa gamma di minuterie per l'elettronica di alta qualità.

**ELNA CO. Ltd.**

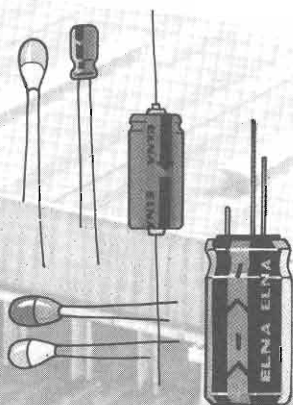

Condensatori elettrolitici, con terminali assiali, con terminali unidirezionali, al tantalio. Condensatori ad alta capacità con dispositivo di fissaggio nuovo che riduce al minimo l'ingombro. Con una produzione di oltre 80 milioni di pezzi al mese sono adottati dalle industrie elettroniche di tutto il mondo.

**EST**

**ELNA**

# ria: omponenti elettronici ella produzione mondiale.

**KOAOHM** co. ltd.

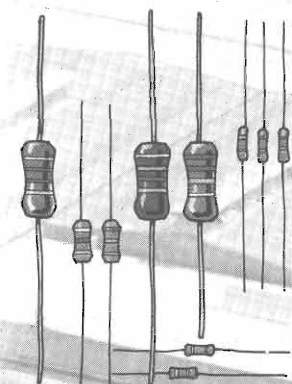

Resistenze a film metallico 1 e 2%, a strato di carbone, a film metallico smaltato, a ossido metallico, ceramiche, a carbone e resina, a filo metallico. Circuiti resistivi SRN° per le più critiche applicazioni. Nelle versioni con tolleranza 5 e 10. Il prezzo altamente competitivo ne fa il prodotto di elezione per la grande produzione.



**Oy EVOX** Ab

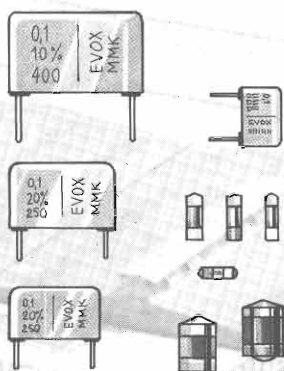

Condensatori a film policarbonato, a film poliestere metallizzato, a film polistirolo. Per la massima affidabilità dimostrata nelle applicazioni industriali più critiche i condensatori Evox sono, in tutto il mondo, sinonimo di alta qualità.



**HUNG CHANG**  
**PRODUCTS** co. ltd.

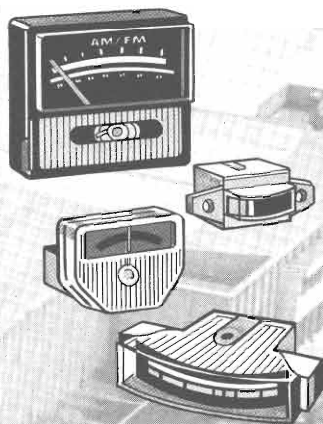

Strumenti analogici da pannello in tutta una gamma di funzioni, di versioni, di finitura, per tutta la diversificatissima gamma degli apparecchi e strumenti civili e professionali.



**MIYAMA**  
**ELECTRIC** co. ltd.

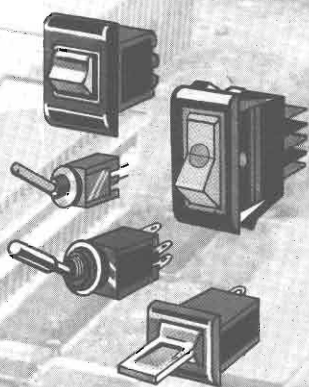

Interruttori, commutatori, deviatori standard e miniatura di tutte le versioni: a levetta, a slitta, a bilancere, a pulsante, anche illuminati. Risolvono nel modo più versatile e sempre funzionale il problema dell'azionamento.





# novità 78

cattura la tua radio libera con...

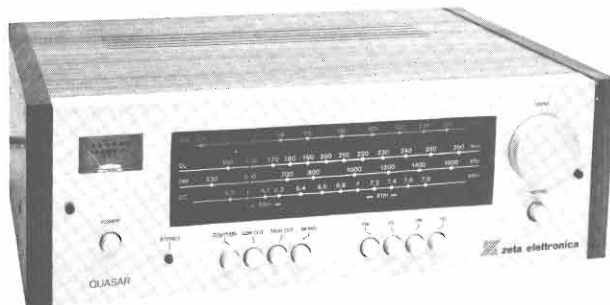

il sintonizzatore QUASAR e...

... e il suo design tipo **JAPAN**

... e il suo suono tipo **ITALY**

... e la sua tecnica tipo **U.S.A.**

... e la sua costruzione tipo **GERMANY**

## CARATTERISTICHE

### CARATTERISTICHE

Gamma FM	88 Mc ÷ 108 Mc
Gamma OL	145 Kc ÷ 260 Kc
Gamma OM	525 Kc ÷ 1605 Kc
Gamma OC	5,8 Mc ÷ 7,5 Mc
<b>SEZIONE FM</b>	
Sensibilità	2 µV per 30 dB S/N
	15 µV per 50 dB S/N
Rapporto segnale/disturbo	65 dB
Distorsione 100 Hz	0,4%
1 KHz	0,4%
10 KHz	0,6%
Rapporto di cattura	1 dB
Selettività ± 300 KHz	55 dB
Risposta di frequenza	20 Hz ÷ 15 KHz (+1 dB)
	(-2 dB)
Separazione	
1 KHz	35 dB
Reiezione immagine	40 dB
Soppressione AM	50 dB
Soglia intervento muting	5 µV
Soglia intervento stereo	2 µV
De-enfasi	50 µS

### SEZIONE AM

Sensibilità IHF	100 µV (S/N 28 dB)
Selettività	± 9 Kc a 30 dB
Reiezione immagine	40 dB

### SEZIONE AUDIO

Livello di uscita	100 ÷ 600 mV
Filtro bassi	- 6 dB (100 Hz)
Filtro alti	- 6 dB (10 KHz)

### GENERICI

Integrati	4
Transistori	10
Diodi	18
Fusibile rete	0,5 A
Alimentazione	220 Vac
Dimensioni	380 x 280 x 120

## QUASAR montato e collaudato L. 128.000

PREZZI NETTI imposti compresi di I.V.A. - Garanzia 1 anno su tutti i modelli tranne i kit di montaggio. Spedizione a mezzo pacco postale o corriere a carico del destinatario. Per gli ordini rivolgersi ai concessionari più vicini o direttamente alla sede.

### CONCESSIONARI

ELETRONICA PROFESSIONALE	- via XXIX Settembre, 8	- 60100 ANCONA
ELETRONICA BENSO	- via Negrelli, 30	- 12100 CUNEO
AGLIETTI & SIENI	- via S. Lavagnini, 54	- 50129 FIRENZE
ECHO ELECTRONIC	- via Brig. Liguria, 78/80 R	- 16121 GENOVA
ELMI	- via Cislighi, 17	- 20128 MILANO
DEL GATTO SPARTACO	- via Casilina, 514-516	- 00177 ROMA
A.C.M.	- via Settefontane, 52	- 34138 TRIESTE
A.D.E.S.	- viale Margherita, 21	- 36100 VICENZA
BOTTEGA DELLA MUSICA	- via Manfredi, 12	- 29100 PIACENZA
EMPORIO ELETTRICO	- via Mestrina, 24	- 30170 MESTRE
EDISON RADIO CARUSO	- via Garibaldi, 80	- 98100 MESSINA
BEZZI ENZO	- via L. Lando, 21	- RIMINI (FO)
G.R. ELETRONICA	- via Nardini, 9/C	- 90143 PALERMO
ELETRONICA TRENTINA	- via Einaudi, 42	- 38100 TRENTO



**ZETA elettronica**

via L. Lotto, 1 - tel. (035) 222258  
24100 BERGAMO



# LA CATTIVA STAGIONE SI AVVICINA !!!

SOSTITUIRE IN TEMPO LA VOSTRA VECCHIA  
ANTENNA CON UNA PIU' EFFICIENTE

# Sigma GP 77 M

- Dipolo a 1/2 d'onda a basso angolo di radiazione onde ottenere il massimo rendimento in trasmissione e la migliore sensibilità in ricezione.
- Fisicamente a massa (in corto) per impedire in maniera assoluta che tensioni statiche entrino nel ricetrasmittitore anche durante un temporale. Questo particolare accorgimento elimina completamente il ORN generato dalle scariche elettrostatiche lungo il cavo di discesa.
- Frequenza: 27 MHz (CB)
- Guadagno: 7 dB (iso)
- SWR: 1 : 1,2 (e meno)
- Impedenza: 52 Ohm
- Potenza massima applicabile: 1000 W RF continui
- Stilo in alluminio anticorodal (16-12-8) smontabile in due pezzi 3 radiali in alluminio (Ø 12-8)
- Resistenza al vento: 150 Km/h
- Connettore SO239 con copriconnettore stagno
- Estremità antistatiche
- Alloggiamento radiale protetto da premistoppa
- Tubo sostegno Ø 25, lo stesso impiegato nelle antenne TV per maggiore comodità nel montaggio.
- Scarico d'acqua attraverso il tubo di sostegno.
- Base in materiale termoindurente completamente stagna.
- Dimensioni: smontata m. 1,55 - montata m. 5,20.
- Peso: Kg. 1,250.

**I PRODOTTI SIGMA SONO IN VENDITA  
NEI MIGLIORI NEGOZI  
ED IN SARDEGNA ANCHE PRESSO:**

**CAGLIARI - C.B.E. INTERNATIONAL**  
di Vacca Efisio - Via Cornalias, 4/A

**CAGLIARI - PESOLO MICHELE**  
Viale S. Avendrace, 198/200

**LA MADDALENA - ORECCHIONI DOMENICO**  
Piazza B. Gesù, 5

**OLBIA - COM-EL**  
Corso Umberto, 13

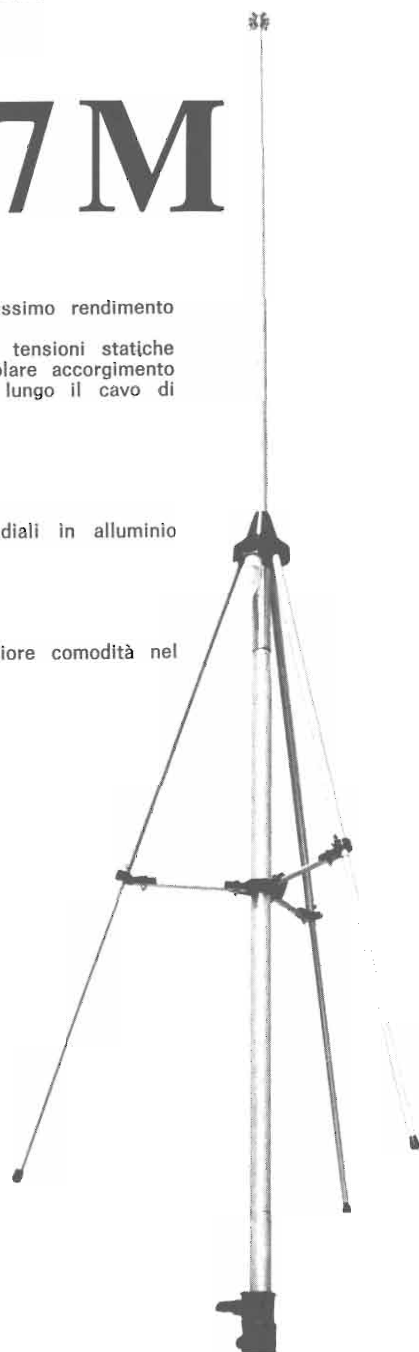

Catalogo generale  
inviando L. 300 in francobolli

**SIGMA ANTENNE di E. FERRARI**  
46047 PORTO MANTOVANO via Leopardi - tel. (0376) 398667



**ELCO ELETTRONICA s.n.c.**  
**S.C.E. ELETTRONICA**

**SEDE**

Via Manin, 26/B - Tel. (0438) 34692  
31015 CONEGLIANO (TV)

**FILIALE**

Via Rosselli, 109 - Tel. (0437) 20161  
32100 BELLUNO

Via Sulmero, 22 - Tel. (045) 972.655

**ALTOPARLANTI RCF per alta fedeltà**  
(Impedenza solo 8 Ohm)

**Woofers**

Tipo	Dimens. Ø	Potenza W	Frequenza	Prezzo
L8P/04	210	45	32/3000	L. 25.900
L10P/7	264	60	30/3000	L. 37.000
L12P/13	320	75	20/3000	L. 63.000

**Middle Range**

Tipo	Dimens. Ø	Potenza W	Frequenza	Prezzo
MR8/02	218	50	300/8000	L. 29.100
MR45	140	40	800/23000	L. 23.150
TW10	96	40	3000/25000	L. 21.200
TW103	176	100	3000/20000	L. 57.700
TW105	130	40	5000/20000	L. 23.950

**Tweeter a tromba**

(completo di unità e lente acustica)

Tipo	Dimens. Ø	Pot. W	Frequenza	Prezzo
TW200	800x350x530	100	500/20000	L. 221.800
TW201	500x350x530	100	500/20000	L. 213.000

**Trombe per medie e alte frequenze**

Tipo	Dimens. Ø	Prezzo
H2015	200x100x158	L. 7.950
H2010	200x150x192	L. 11.250
H4823	235x485x375	L. 42.500

**UNITA' PER TROMBE**

Tipo	Dim. Ø	prof.	Pot. W	Frequenza	Prezzo
TW15	86	78	20	800/15000	L. 32.700
TW25	85	80	30	800/15000	L. 46.000
TW50	88	70	50	400/15000	L. 58.500
TW101	140	80	100	400/15000	L. 54.600

**ALTOPARLANTI PER STRUMENTI MUSICALI**  
tipo professionale

Tipo	Dim. Ø	Pot. W	Frequenza	Prezzo
L15P/100A	385	150	45/10000	L. 161.000
L17/64AF	385	75	50/5000	L. 58.500
L17P/64AF	385	100	55/6000	L. 69.200
L18P/100A	470	150	40/7000	L. 168.000

**ALTOPARLANTI CIARE per strumenti musicali - Impedenza 4 o 8 Ohm da specificare nell'ordine**

Dimens.	Pot. W	Rison. Hz	Frequenza	Prezzo
200	15	90	80/7000	L. 6.750
250	30	65	60/8000	L. 11.700
320	30	65	60/7000	L. 24.300
320	30	50	50/7000	L. 31.500
250	60	100	80/4000	L. 25.200
320	40	65	60/6000	L. 40.500

**ALTOPARLANTI DOPPIO CONO**

Dimens.	Pot. W	Rison. Hz	Frequenza	Prezzo
200	6	70	60/15000	L. 5.200
250	15	65	60/14000	L. 13.500
320	25	50	40/16000	L. 34.200
320	40	60	50/13000	L. 43.200

**ALTOPARLANTI PER ALTA FEDELTA'**

**Tweeter**

Dimensioni	Potenza W	Frequenza	Prezzo
88x88	10	2000/18000	L. 4.500
88x88	15	2000/18000	L. 5.400
88x88	40	2000/20000	L. 9.900
Ø 110	50	2000/20000	L. 11.700

**Middle Range**

Dimens.	Pot. W	Rison. Hz	Frequenza	Prezzo
130	25	400	800/10000	L. 10.800
130	40	300	600/9000	L. 13.500

**Woofers**

Dimens.	Pot. W	Rison. Hz	Frequenza	Prezzo
200	20	28	40/3000	L. 17.100
200	30	26	40/2000	L. 21.600
250	35	24	40/2000	L. 28.800
250	40	22	35/1500	L. 36.000
320	50	20	35/1000	L. 52.200

**FILTRI CROSSOVER**

- 2 VIE - freq. incrocio 3500 Hz - 25 W solo 8 Ohm L. 7.500
  - 2 VIE - freq. incrocio 3500 Hz - 36 W solo 8 Ohm L. 8.400
  - 3 VIE - freq. incrocio 700/6500 Hz 36 W L. 12.500
  - 3 VIE - freq. incrocio 700/6500 Hz 50 W L. 13.500
  - 3 VIE - freq. incrocio 700/6500 Hz 80 W L. 15.900
  - 3 VIE - freq. incrocio 700/6500 Hz 110 W L. 20.900
- Fornibili su richiesta anche con controllo dei toni con aumento del 10%. - N.B.: nell'ordine si raccomanda di specificare l'impedenza.

**TUBI PER OSCILLOSCOPIO**

2AP1	L. 12.350
3BP1	L. 16.650
5CP1	L. 24.900
DG7/32	L. 49.500
DG13/132	L. 65.000
CONFEZIONE 100 resistenze assortite	L. 600
CONFEZIONE 100 condensatori assortiti	L. 2.600
VK200	L. 180
Impedenze di blocco per RF	L. 250

(disponibili: 1-2,5-4-6,3-10-16-25-40-63-100 µH)

Per altro materiale fare richiesta. Prezzi speciali per quantitativi. **ATTENZIONE:** al fine di evitare disguidi nell'evasione degli ordini si prega di indirizzare a **CONEGLIANO** e di scrivere in stampatello nome e indirizzo del committente: città e CAP in calce all'ordine.

**CONDIZIONI DI PAGAMENTO:** Contrassegno con le spese incluse nell'importo dell'ordine. Non si accettano ordini inferiori all'importo di L. 10.000. - N.B.: I prezzi possono subire delle variazioni dovute all'andamento del mercato.

# Il tuo piccolo automa per tanti usi

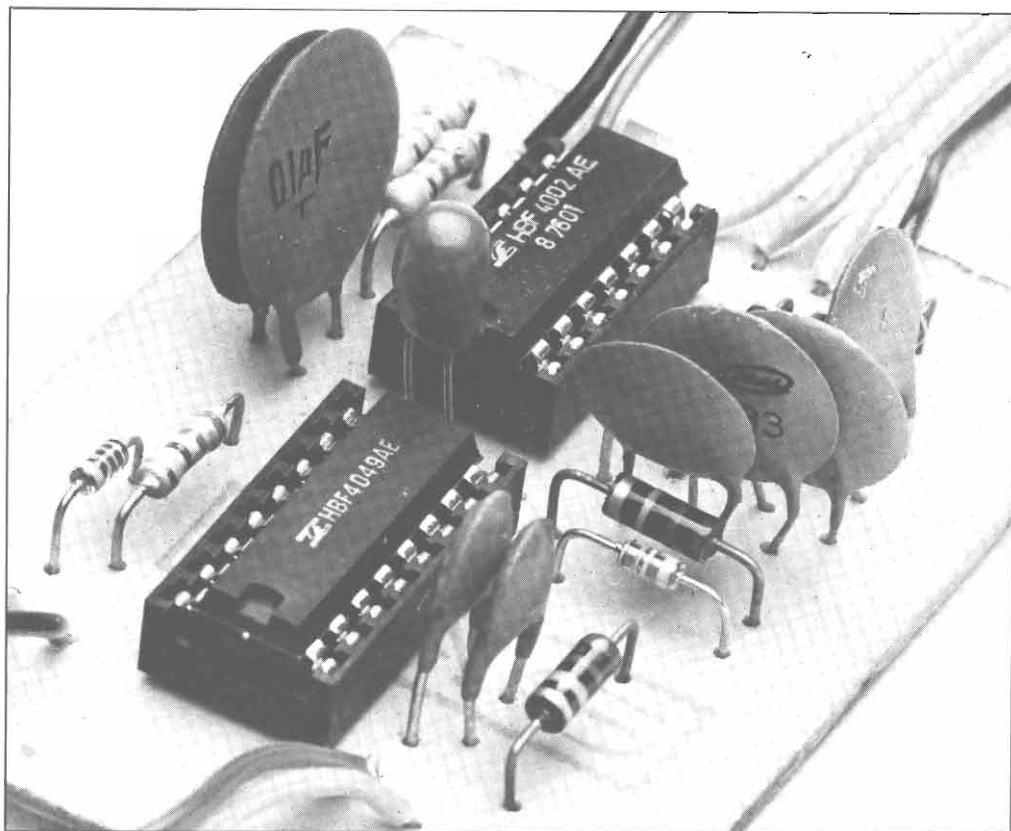

**N**on è sinceramente possibile esprimere un parere sullo sci-alpinismo senza averlo prima praticato con una certa assiduità e di norma tale parere è sempre favorevole visto che chi, vinta la naturale pigrizia, si lascia tentare da questo sport ben difficilmente rinuncia poi alle mille emozioni che esso è in grado di offrire. La prima la si ha quando si scende nel cortile per caricare l'attrezzatura in macchina grazie alla frizzante arietta del

Una memoria elettronica con sistema di allarme perché una banale dimenticanza come le luci della macchina accese non possa trasformare una simpatica gita in una tragica giornata nera.

di FRANCESCO MUSSO

primissimo mattino la quale ti penetra con mille brividi togliendoti ogni residuo di sonnolenza mentre il pallido ammiccare delle stelle lascia chiaramente intendere che il sole farà ancora desiderare per un bel pezzo il suo caldo faccione.

Anche quella domenica di aprile i magnifici 8, ritrovatisi alle cinque del mattino, spinsero la sonnacchiosa carovana delle auto fino a Dronero, punto dal quale iniziò ad arrampicarsi

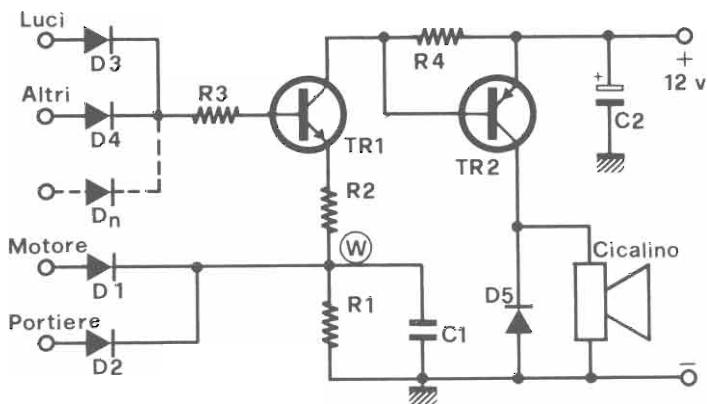

*Ecco le prime proposte per la realizzazione del circuito da installare sulla macchina per avvertire se tutte le luci sono state disattivate al momento dello spegnimento del motore. In questa pagina gli schemi 1 e 2, a fronte, lo schema della versione 3 che, scambiando fra loro i punti A e C diventa anche la soluzione numero 4.*

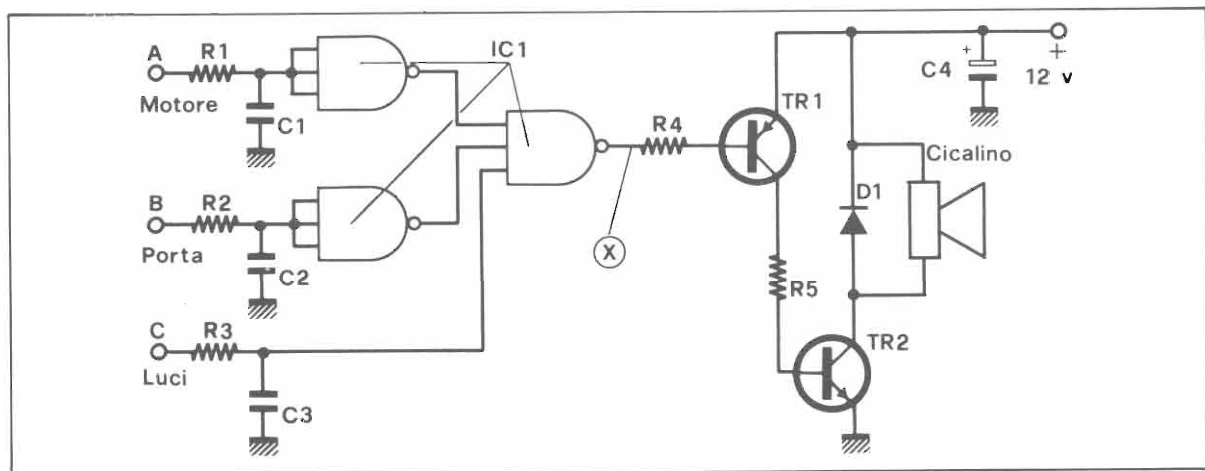

su per la tortuosa val Maira fino in prossimità di Acceglio per poi puntare sulla sinistra fino a Chialvetta dove la neve pose un perentorio stop alle vetture.

L'arietta resa ancora più frizzante dall'altitudine elettrizzò i Magnifici 8 i quali, con rapidi movimenti, calzarono gli scarponi e, caricato lo zaino ed infilati gli sci iniziarono di buona lena la lunga salita verso il passo della Gardetta non tanto per smania di correre quanto per ritrovare, grazie allo sforzo fisico, quel calore che l'aria fredda aveva loro strappato di dosso.

Nella fretta qualcuno dimenticò qualcosa ma non potendosi trattare di alcuna delle borracce ricolme di buon « succo d'uva fermentato » della cui presenza nello zaino si erano tutti accertati doveva senz'altro essere qualcosa di poco conto per cui non era proprio il caso di importunarli mentre silenziosi inci-

devano sulla neve la lunga parola della loro fatica.

All'altezza di prato Ciorliero il solco filiforme degli sci si ruppe in un gomitolto aggrovigliato a segnare il luogo ove i nostri, distesi al rovescio gli sci sulla neve, si sedettero sui medesimi dando di mano agli zaini per un corroborante spuntino mentre il sole, sfuggito finalmente agli artigli delle creste tormentate, infondeva allegria e calore alla brigata.

Salumi e formaggi vari, marmellate, cioccolata e le borracce scorrevano allegramente fra la comitiva mentre a causa di quella dimenticanza qualcos'altro scorreva più giù a valle.

Si poteva loro dirlo ma poi si rinunciò al solo pensiero di guastare a qualcuno una così bella giornata per cui i nostri amici, ritemprate le forze, ripartirono ignari verso il colle ormai quasi in vista. Dopo un'ora

o giù di lì, raggiunta la meta, l'allegria brigata, tolte le pelli di foca e sciolinati gli sci, era nuovamente seduta a consumare il vero pranzo.

Oltre a quanto elencato in precedenza uscirono dai capaci zaini altre gustose cibarie che mogli e madri avevano amorevolmente preparato ed incartato la sera precedente. Sul finire saltarono anche fuori le fiaschette della grappa e dei genepi tenute ben nascoste durante la prima sosta al fine di non indurre nessuno in pericolose tentazioni. Poteva anche essere questo il momento per avvertirli della dimenticanza ma valeva la pena far correre qualcuno giù a rotta di collo con la certezza quasi matematica che sarebbe comunque giunto troppo tardi per rimediare alla malefatta?

No! e pertanto si lasciò loro il godersi in serenità quella bella discesa conquistata metro do-



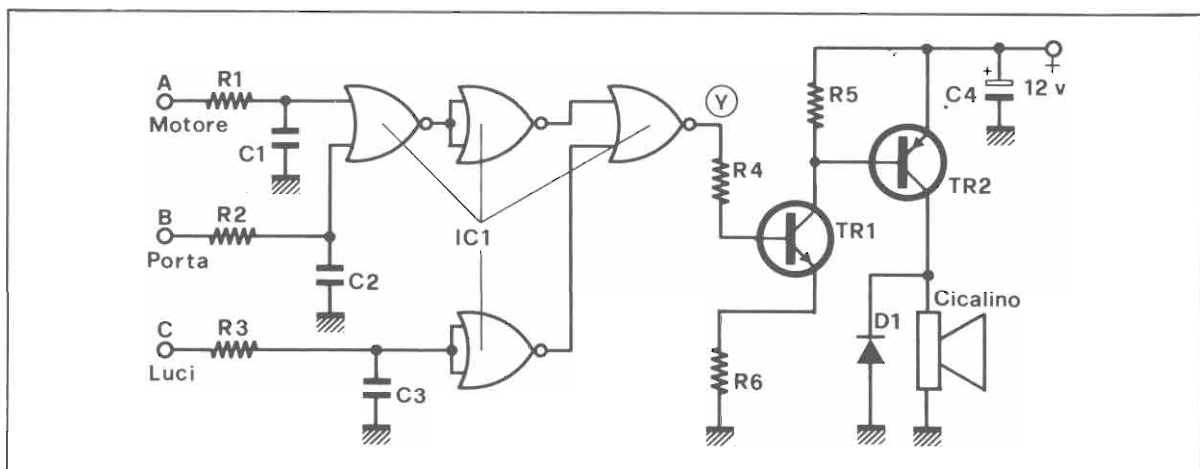
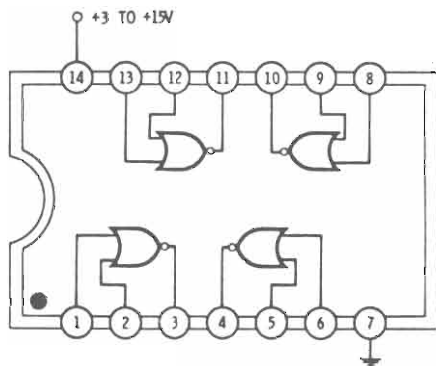
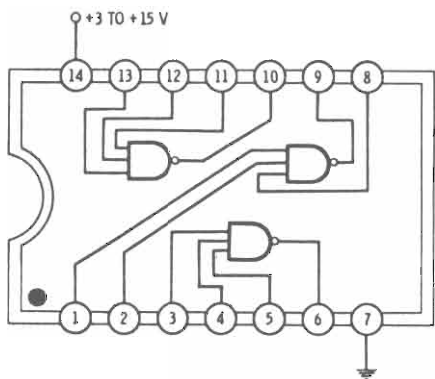

po metro e così sui pendii del vallone di Unerzio otto paia di « aghi » stesero un allegro ricamo che raccontasse ai sassi ed ai pini della loro serenità. Non è certamente una sparuta nuvoletta quella che può rabbuiare una bella giornata ed allo stesso modo l'amara sorpresa di aver dimenticato le luci della macchina accese non scalfì minimamente il buonumore dei baldi sciatori tanto più che in montagna non mancano di certo le discese che tornano utilissime in casi come questi.

L'R 5 si avviò lungo una di queste ed ubbidendo fedelmente alle leggi gravitazionali prese quel tanto di velocità che fu sufficiente all'alternatore per riuscire a convincere un nugolo di elettroni ad andare a farsi un giro su per le spire della bobina di accensione; il resto è ovvio.

A sera mentre due cocodrilli-

biberon allattavano l'esausta batteria avveniva, poco distante, un serrato dibattito dei neuroni convocati in seduta plenaria ed il comunicato stampa redatto al termine della riunione conteneva i seguenti

### Circuiti elettrici

Considerando il grande interesse per un dispositivo che avvisi il conducente distratto che le luci sono rimaste accese si è preferito allestire diversi schemi da quello semplice a transistor a quello più sofisticato ad integrati: ce n'è per tutti i gusti e per tutte le borse.

Per prima cosa bisogna stabilire le condizioni nelle quali il dispositivo deve entrare in azione e logicamente questo deve avvenire quando il motore è spento (quadro staccato) le luci sono accese e si apre la portiera per scendere dalla vettura. Lo

scatto del segnale acustico di avvertimento deve avvenire solamente all'apertura della portiera visto che in caso di sosta notturna sul bordo della strada, in galleria o ad un passaggio a livello è bene spegnere il motore e lasciare le luci accese e qui il dispositivo non deve entrare in azione.

Detto questo passiamo al primo e più semplice circuito realizzato con due soli transistor e pochi altri pezzi che avrete di certo in qualche cassetto.

L'emettitore di TR1 è collegato tramite R2 che funge da limitatrice di corrente, al pulsante luce interna posto sul montante della portiera e quando questa è chiusa su questo terminale sono presenti i 12 volt per cui TR1 non può essere attraversato da alcuna corrente.

La stessa condizione si ripete con il motore acceso visto che D1 porta sul punto (W) la ten-

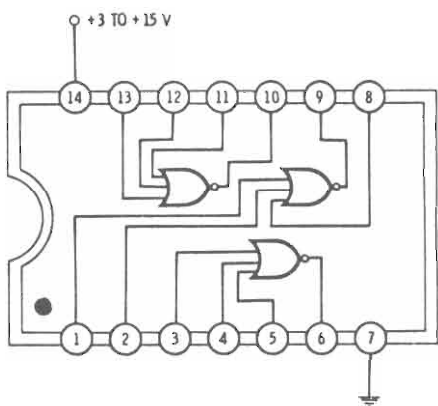
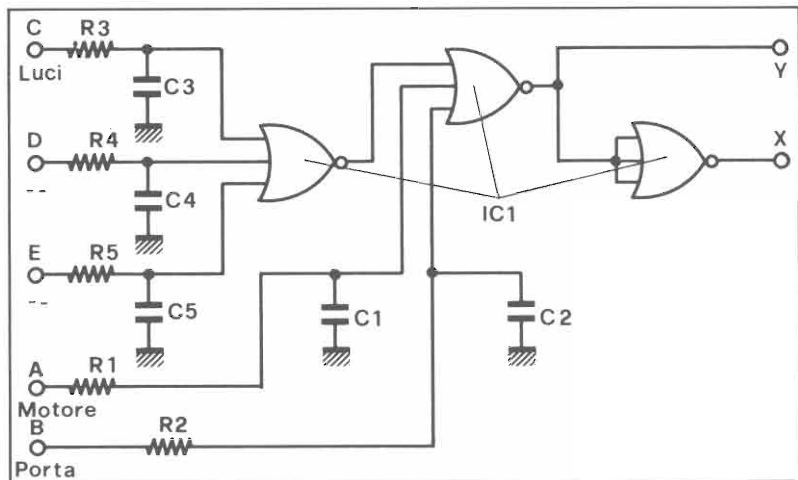

In alto, la quinta versione del circuito per automobilisti distratti; per questa versione non abbiamo realizzato il circuito stampato, a voi progettarne uno tenendo presenti i nostri accorgimenti. In basso sesto schema e, al centro, l'integrato 4025.

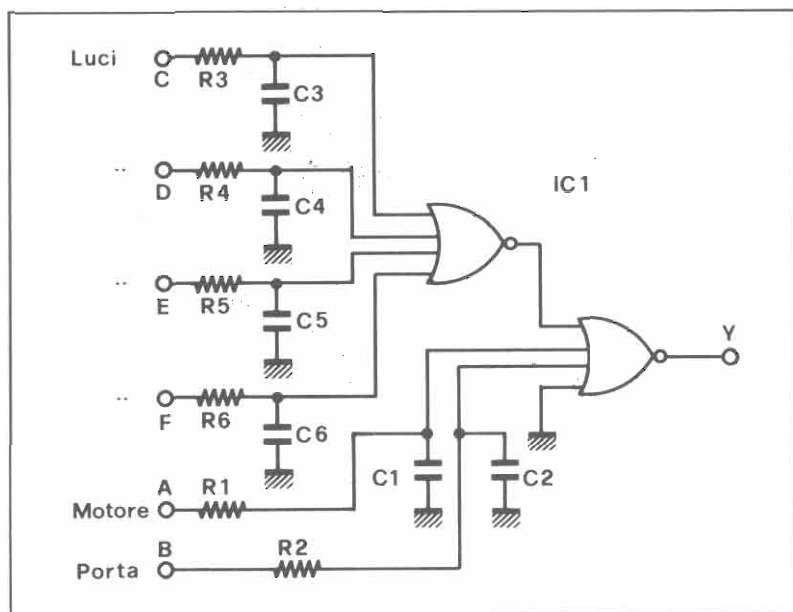

sione di batteria la quale rimane presente, grazie a D2, anche quando la portiera viene aperta.

Se questo avviene invece a motore spento al punto (W) non vi è più alcun apporto di tensione per cui l'emettitore di TR1 risulta semplicemente collegato a massa tramite la serie R1 + R2 e quindi questo transistor può ora passare in conduzione se sui punti A, B, ecc. è presente una tensione positiva dovuta al fatto che le luci, la ventola, il tergicristallo o altro sono accesi.

In serie ad R3, resistenza di base, sono stati posti diodi tramite i quali è possibile controllare la condizione ON/OFF di diversi circuiti dell'auto senza che si verifichino interferenze fra gli stessi.

Fra questi vi segnaliamo il tergicristallo in quanto quelli a due velocità, che possono cioè eseguire battute singole intervalate, vengono spesso e volentieri dimenticati accesi se si scende dalla vettura quando le spazzole sono ferme. Con i due diodi di ingresso, ma potete aumentarne il numero, lo stadio di cui fa parte TR1 funziona come una porta NOR in quanto la sua uscita (collettore) va bassa se anche uno solo degli ingressi è alto.

TR2 è un PNP per cui quando va basso il collettore di TR1 esso entra in conduzione e la corrente che fluisce nel suo collettore attiva il dispositivo acustico di segnalazione costituito da un cicalino a 12 V.

I condensatori C1 e C2 assolvono la classica funzione di fuggire a massa i disturbi generati dall'impianto elettrico e la loro tensione di lavoro è bene non risulti inferiore ai 25 V.

Passiamo ora ad esaminare il primo schema misto integrati più transistor. Le funzioni logiche sono qui svolte da tre porte NAND a tre ingressi una delle quali funge effettivamente da porta mentre le altre due vengono usate come inverter.

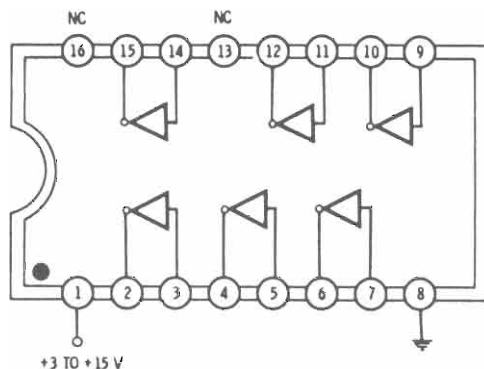
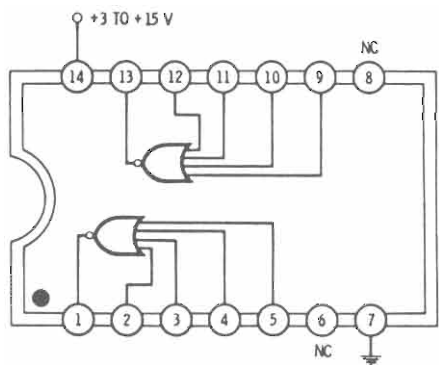

A sinistra IC 4002, a destra 4049 e sotto il settimo schema.

Siglato (A) l'ingresso collegato al quadro motore, (B) quello collegato al pulsante sito sulla portiera e (C) quello collegato all'interruttore delle luci vediamo la funzione Booleana svolta dalla sezione logica la cui uscita abbiamo siglato con la lettera (X). Eccola:

$$X = A \cdot B \cdot C$$

e questa sta ad indicare che il punto (X) è basso quando sono bassi (A) e (B) mentre è alto (C).

Le resistenze ed i condensatori di ingresso servono come al solito per proteggere l'integrato da sovratensioni e disturbi presenti sull'impianto.

Quando il punto (X) va basso

porta in conduzione TR1 che è un PNP e la corrente di collettore di questo, limitata da R5 fluendo nella base di TR2, un NPN lo porta a sua volta in conduzione facendogli attivare l'allarme acustico rappresentato ancora dal solito cicalino.

Se non disponesse di una NAND a 3 ingressi (HEF 4023), meno usata di altre, niente paura in quanto il tutto può venir facilmente ridisegnato in modo da poter usare delle più comuni porte NOR a due ingressi.

Analizzando il circuito vediamo le varie funzioni svolte dalle quattro porte le quali sono:

$$D = A + B \text{ dalla prima}$$

$$E = D \text{ dalla seconda}$$

$$\text{ovvero } E = A + B$$

$$F = C \text{ dalla terza}$$

$$Y = E + F \text{ dalla quarta}$$

$$\text{ossia } Y = (A + B) + C$$

Con l'aiuto dell'algebra booleana è facile dimostrare come sia  $Y = X$  ed infatti l'uscita della quarta porta va alta quando sono bassi gli ingressi (A) e (B) ed è alto (C).

Questa uscita è collegata tramite R4 alla base di TR1, NPN stavolta, la cui corrente di collettore, limitata da R6, diviene la base di TR2 un PNP che passando in conduzione attiva il solito cicalino.

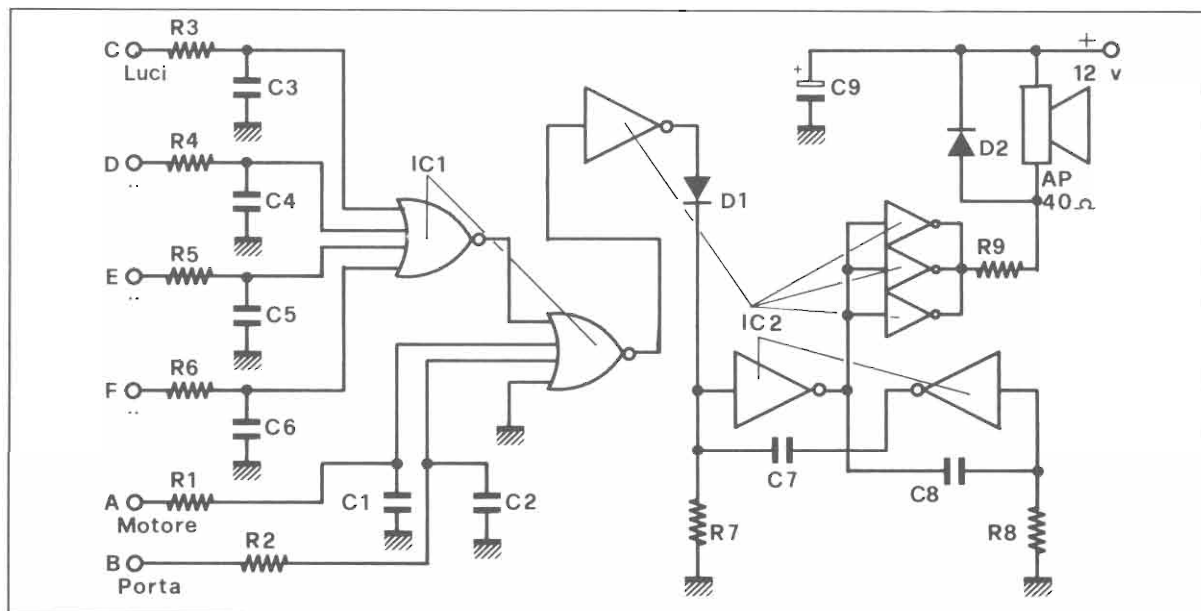

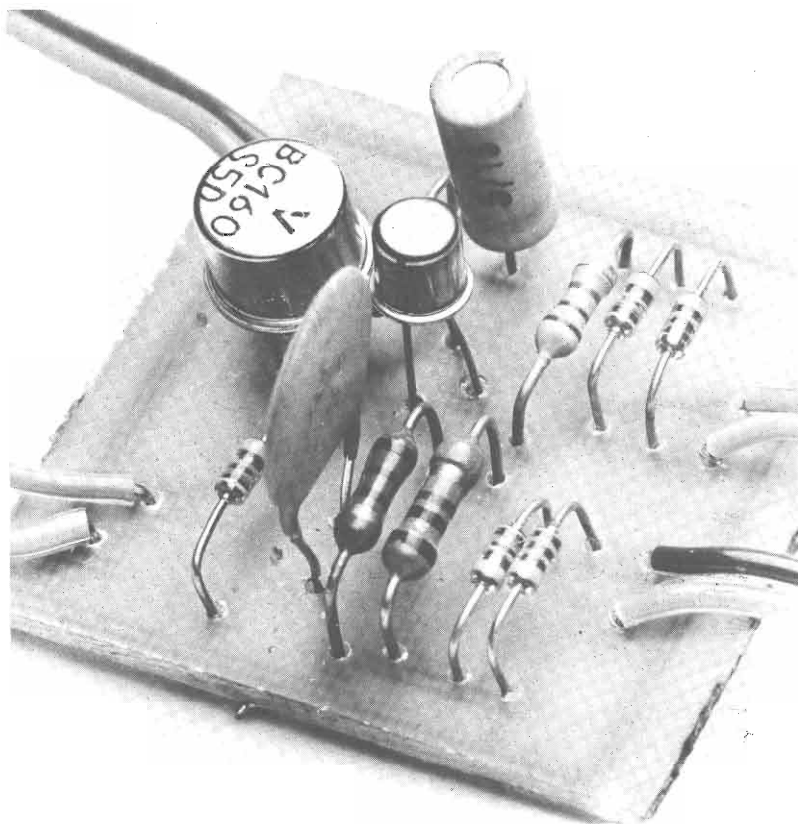

Giocherellando con l'algebra booleana è saltato fuori ancora un altro circuito a porte NOR del quale vi forniamo solo la parte inerente l'integrato visto che la rimanente è identica a quella di prima.

La funzione svolta in questo caso dalla logica è la seguente:

$$Y = (A+C) + B$$

la quale risulta identica alla precedente; ai lettori il piacere di dimostrare l'assunto per mezzo dei passaggi intermedi. Scambiando l'ingresso A con quello B si ottiene ancora lo stesso risultato visto che la funzione svolta è ancora

$$Y = A + (B+C)$$

sempre identica alla precedente.

Salvo il primo a soli transistor, tutti gli altri schemi presentano lo svantaggio di poter tenere sotto controllo solamente le luci della vettura mentre sarebbe utile poter fare anche questo per il tergicristallo, lo sbrinatori, i fari supplementari, eccetera.

**Schema 1**

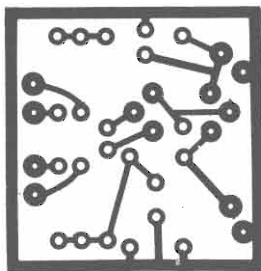
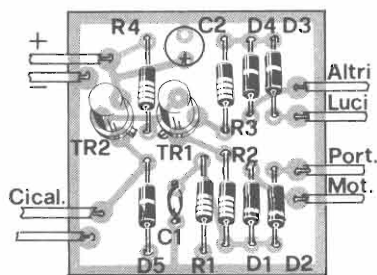

## Il montaggio

**SCHEMA N. 1**

R1 = 2,4 Kohm  
 R2 = 1 Kohm  
 R3 = 18 Kohm  
 R4 = 3,3 Kohm  
 C1 = 100 nF  
 C2 = 10 µF  
 D1 = 1N 4148  
 D2 = 1N 4148  
 D3 = 1N 4148  
 D4 = 1N 4148  
 D5 = 1N 4148  
 TR1 = BC 207  
 TR2 = BC 160

**SCHEMA N. 2**

R1 = 56 Kohm  
 R2 = 56 Kohm  
 R3 = 56 Kohm  
 R4 = 15 Kohm  
 R5 = 2,7 Kohm  
 C1 = 100 nF  
 C2 = 100 nF  
 C3 = 47 nF  
 C4 = 10 µF  
 D1 = 1N 4148  
 I.C.1 = HEF 4023  
 TR1 = BC 153  
 TR2 = 2N 1711

**Schema 2**

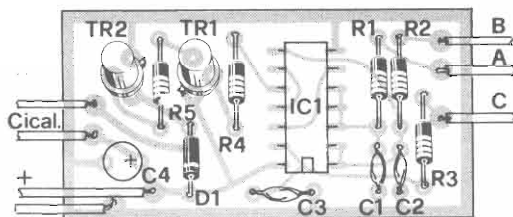
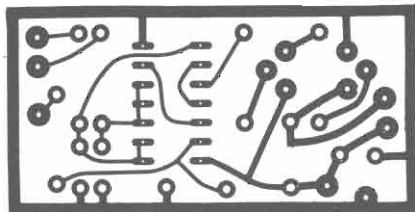



Nelle immagini ai lati due versioni del circuito da noi realizzate.  
A sinistra il tipo 1 con soli transistor, a destra il modello 7.

Per soddisfare queste giuste esigenze eccovi allora degli altri schemi dei quali tratteremo solamente le parti relative agli I.C. visto che le sezioni a transistor sono identiche alle precedenti.

Con il quinto schema è possibile tenere sotto controllo, al riparo d'adimenticanze, la condizione ON/OFF di tre diversi circuiti che potrebbero essere: luci, sbrinalunotto, tergicristallo o ventola di climatizzazione.

Si usa qui una tripla porta NOR a tre ingressi di cui due unità fungono da porte a tutti gli effetti mentre la terza viene ancora usata solo come inverter.

Se si preleva l'uscita dal punto (Y), prima dell'inverter, si ottiene la funzione:

$$Y = A + B + (C + D + E)$$

per cui a motore spento e por-

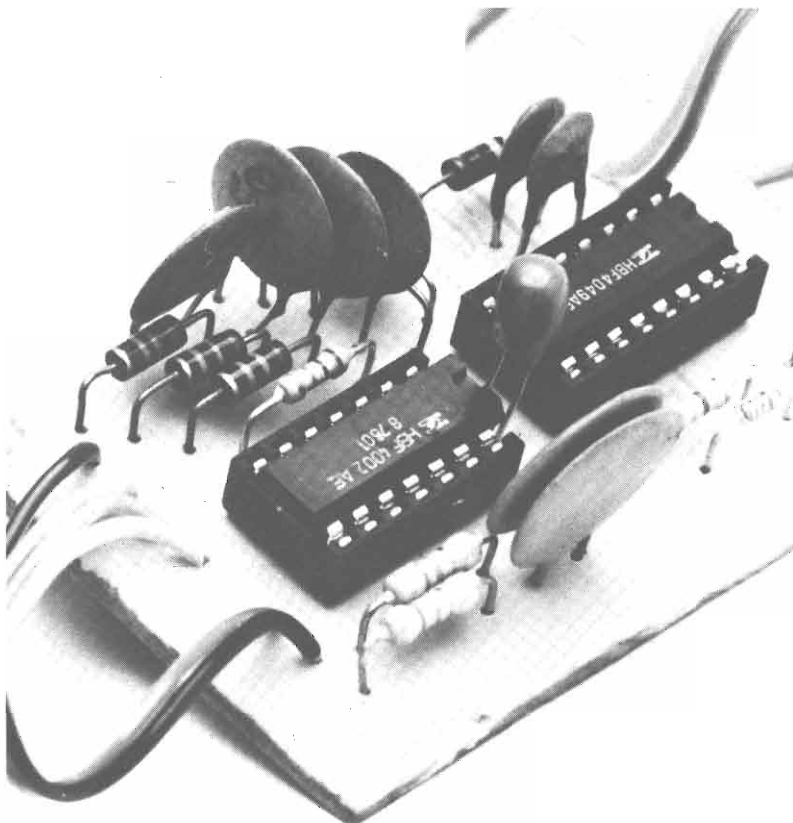

### SCHEMA N. 5

- R1 = 56 Kohm
- R2 = 56 Kohm
- R3 = 56 Kohm
- R4 = 56 Kohm
- R5 = 56 Kohm
- C1 = 100 nF
- C2 = 100 nF
- C3 = 47 nF
- C4 = 47 nF
- C5 = 47 nF
- I.C.1 = HEF 4025

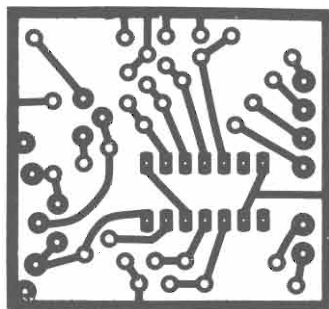

### SCHEMA N. 6

- R1 = 56 Kohm
- R2 = 56 Kohm
- R3 = 56 Kohm
- R4 = 56 Kohm
- R5 = 56 Kohm
- R6 = 56 Kohm
- C1 = 100 nF
- C2 = 100 nF
- C3 = 47 nF
- C4 = 47 nF
- C5 = 47 nF
- C6 = 47 nF
- I.C.1 = HEF 4002

### Schema 6

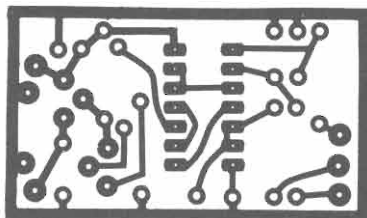
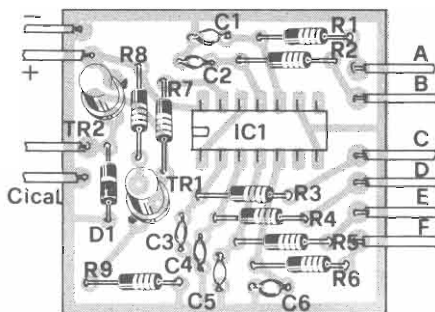

- SCHEMA N. 3 e 4
- R1 = 56 Kohm
  - R2 = 56 Kohm
  - R3 = 56 Kohm
  - R4 = 15 Kohm
  - R5 = 1,8 Kohm
  - R6 = 3,3 Kohm
  - C1 = 100 nF
  - C3 = 47 nF
  - C4 = 10 µF
  - D1 = 1N 4143
  - I.C.1 = HEF 4001
  - TR1 = BC 207
  - TR2 = BC 160

### Schema 3/4

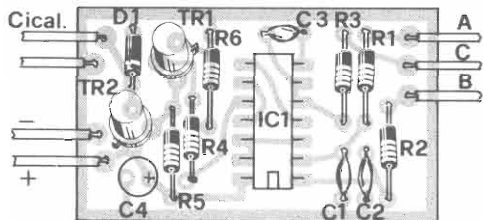

Schema 7

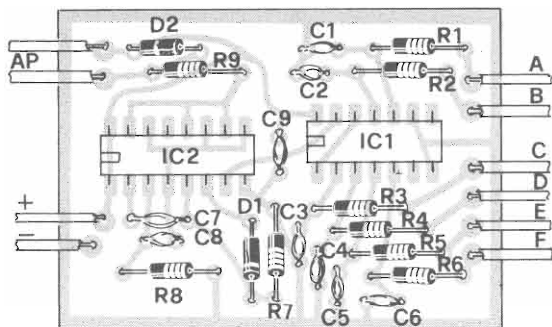
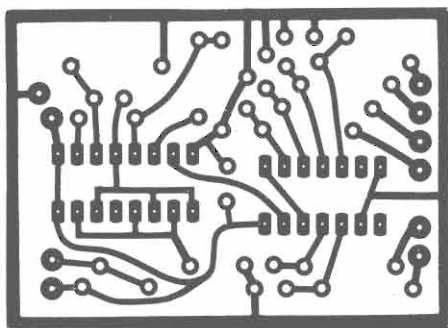

SCHEMA N. 7

- R1 = 56 Kohm
- R2 = 56 Kohm
- R3 = 56 Kohm
- R4 = 56 Kohm
- R5 = 56 Kohm
- R6 = 56 Kohm
- R7 = 150 Kohm
- R8 = 150 Kohm
- R9 = 330 ohm
- C1 = 100 nF
- C2 = 100 nF

- C3 = 47 nF
- C4 = 47 nF
- C5 = 47 nF
- C6 = 47 nF
- C7 = 2,2 nF
- C8 = 2,2 nF
- C9 = 10 µF
- D1 = 1N 4148
- D2 = 1N 4148
- I.C.1 = HEF 4002
- I.C.2 = HEF 4049
- Ap = altoparlante 40 ohm

## Consigli per l'utilizzazione

L'allacciamento fra il nostro dispositivo ed il circuito da tenere sotto controllo deve sempre avvenire, ovviamente, a valle dell'interruttore di accensione del circuito stesso. Detto questo si capisce perché non siano state poste le solite resistenze fra gli ingressi della porta e massa al fine di assicurare a tali ingressi uno stato logico basso quando gli interruttori sono aperti. Infatti, dando un'occhiata all'apposito disegno, si vede come tali resistenze già esistano e altro non sono che le resistenze interne dei circuiti tenuti sotto controllo.

Per usi diversi da quello illustrato nel testo tali componenti possono divenire necessari ed in tal caso, visto che la resistenza attuale da 56 Kohm e quella aggiuntiva posta fra l'ingresso e massa vengono a formare un partitore resistivo la prima è bene venga ridotta di valore o addirittura eliminata qualora vi sia totale assenza di transistori di tensione di valore superiore a quella di alimentazione del dispositivo.

tiera aperta (Y) va alto se è rimasto acceso anche un solo circuito di quelli allacciati agli ingressi C, D, E.

Pertanto sul punto (Y) collegheremo il circuito che utilizza per TR1 un NPN ed un PNP per TR2. Se si preleva invece il segnale dal punto (X) a questo bisogna allora collegare la sezione a transistor usata per lo schema a porte NAND e la funzione logica ottenuta è allora:  $X = Y = A + B + (C + D + E)$

Non avete a disposizione un triple-tre input NOR ma bensì un dual-4 input NOR? e allora date un'occhiata al sesto schema il quale offre per giunta il vantaggio di poter tenere sotto controllo ben quattro circuiti diversi della vettura.

L'uscita della seconda porta, di cui un ingresso va posto a massa, è siglata (Y) e questo significa che bisogna collegargli la sezione a transistor usata per gli schemi terzo o quarto a porte NOR.

La funzione svolta da questo circuito è:

$$Y = A + B + (C + D + E + F)$$

Attenzione! negli schemi 5° e 6° tutti gli ingressi non usati vanno posti a massa.

## Dulcis in fundo

In ossequio agli antichi che dicevano magico il numero 7 eccovi, per scaramanzia, il settimo schema in versione « All I.C. ».

La parte logica viene svolta da un HEF 4002 dual-4 input-NOR gate come nel sesto schema ma nulla vieta di usare ancora al tre-input (HEF 4025) del quinto schema prelevando il segnale dal secondo gate.

La funzione logica svolta è la stessa del sesto schema solamente che invece di pilotare un transistor l'uscita del NOR comanda uno degli inverter di un HEF 4049 sulla cui uscita è presente D1.

Questo diodo, quando il pun-

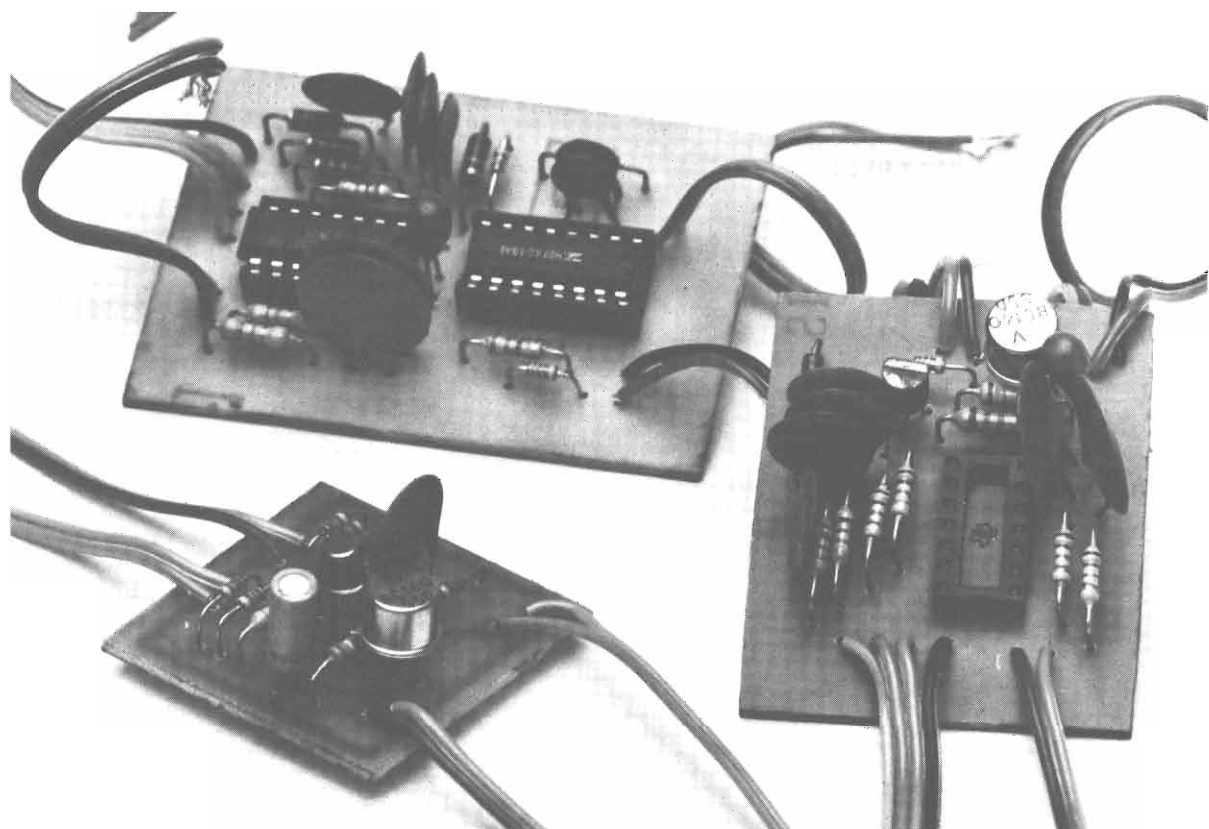

to (A) è basso, blocca nello stato alto l'ingresso di uno degli inverter che costituiscono l'oscillatore mentre quando (A) va basso esso si comporta come un circuito aperto permettendo all'oscillatore di entrare in funzione. Il segnale audio generato viene applicato agli ingressi di tre inverter collegati in parallelo. Le uscite di questi sono pure poste in parallelo in modo da poter ottenere una maggiore corrente di uscita in grado di pilotare decorosamente un altoparlante da 40 ohm di impedenza.

Essendo tale valore ancora basso, ed essendo nel contempo difficile reperire quelli di impedenza superiore, è stata posta in serie ad  $A_p$  una resistenza limitatrice per non danneggiare lo HEF 4049. Notate come il collegamento fra gli inverter finali e l'oscillatore sia stato realizzato in modo che quando l'oscillatore è bloccato non scorra corrente nell'altoparlante.

Il diodo D2 serve come al

solito per mettere al riparo l'integrato dalle extratensioni che si generano a causa della natura induttiva del carico. Anche qui gli ingressi non usati vanno posti a massa previa eliminazione delle relative resistenze e condensatori; l'eliminazione di questi componenti va fatta per pure ragioni economiche infatti se un ingresso non viene usato solo temporaneamente potete porlo a massa lasciando sul posto la rete RC annessa.

### Annotazioni pratiche

Il cablaggio di uno qualsiasi di questi circuiti testè illustrati è decisamente semplice visto il basso numero dei componenti la cui disposizione sulla basetta ripete spesso quella nella quale sono disposti sullo schema elettrico.

Per lo schema n. 1 prestate attenzione a non scambiare il BC107 con il BC160 essendo il primo un NPN ed il secondo un

PNP; ricordarsi pure che tutti i diodi di ingresso D1 ÷ D4 vanno saldati con l'anodo rivolto verso le piazzole di entrata mentre l'anodo di D5 va posto a massa.

Per lo schema n. 2 oltre al solito consiglio di usare lo zoccolo per l'integrato, fate attenzione a non invertire la posizione del medesimo mentre lo infilate; basta tenere d'occhio la tacca posta vicino al pin n. 1 e ricordarsi che il pin n. 7 va a massa o  $V_{ss}$  mentre il 14 va al positivo o  $V_{dd}$ . Occhio ancora a TR1 che stavolta è un PNP (BC153) a TR2 un NPN (2N 1711) e al diodo D1 il cui catodo va collegato a  $V+$ .

Circa il terzo ed il quarto schema, identici nel master, vale quanto detto sopra per l'integrato mentre bisogna fare attenzione che TR1 è nuovamente un NPN (BC107 BC207 BC237) mentre TR2 torna ad essere un PNP ed il suo emettitore va pertanto collegato a  $V+$ . Il diodo

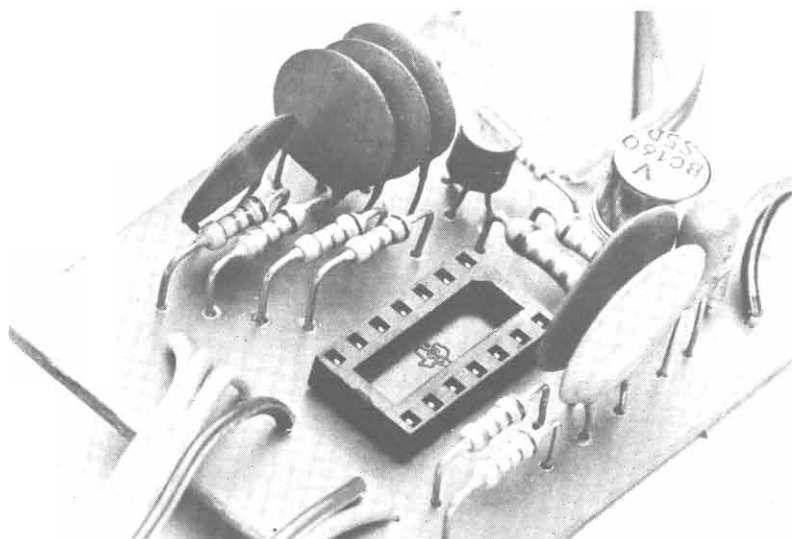

Particolari di due dei prototipi realizzati. Gli integrati sono stati montati su appositi zoccoli.

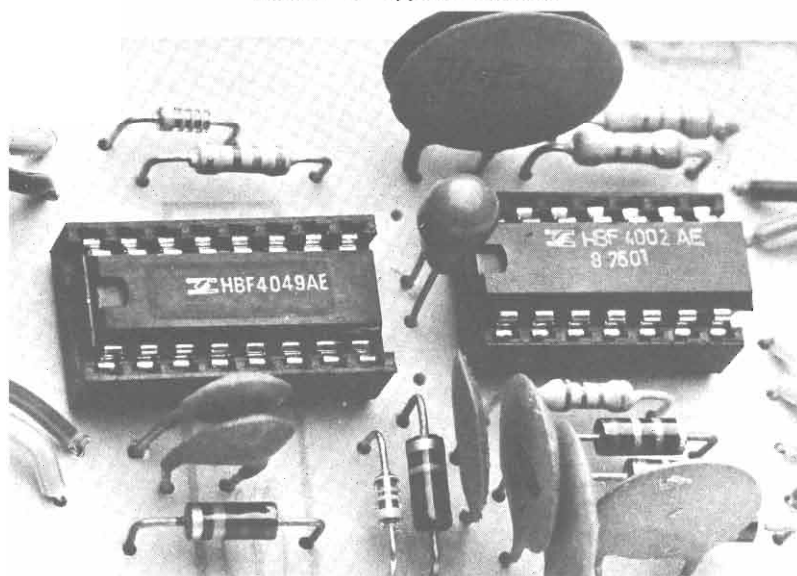

D1 va posto con l'anodo collegato a massa.

Lo schema n. 5 presenta due uscite a scelta X e Y: se usate la X oltre al solito discorsino circa l'integrato vale quanto detto in merito allo schema n. 2 per la parte a transistor mentre se usate da Y leggete quanto detto circa gli schemi n. 3 e 4 sulla questione dei transistor e le stesse note sono pure valide per lo schema n. 6.

La versione a soli integrati, decisamente più al passo con i tempi, non richiede particolari precauzioni; fissate prima i due

zocchetti quindi le sei resistenze di ingresso poi i condensatori ad esse abbinati esauendo così la parte di componenti discreti relativa ad I.C. 1 (HEF 4002).

Passate ora alle due resistenze dell'oscillatore poi ai due relativi condensatori seguitate con C9 elettrolitico al tantalio posto fra V+ e massa fino a chiudere con D1 e D2.

Ricordarsi che D1 va montato con l'anodo rivolto verso I.C.2 ed il catodo rivolto verso il bordo della basetta; il catodo di D2 è collegato a V+. Su tutti gli

schemi è presente un elettrolitico il quale ha il compito soprattutto di assorbire i transistori di tensione generati dall'impianto elettrico della vettura in modo da proteggere gli integrati ed i transistor. Tale elettrolitico è bene che sia al tantalio da non meno di 25 VL. Le ridotte dimensioni di tutte le versioni di questo utilissimo dispositivo facilitano la sua sistemazione sulla vettura.

Benissimo tutti questi schemi — direte voi al termine dell'articolo — ma quale è quello adottato dall'autore per la sua auto? Facile da capire essendo nota la passione del medesimo per gli integrati: è stata presa la prima parte dello schema n. 3 e la seconda dello schema n. 7 visto che c'era il solo circuito delle luci da tenere sotto controllo.

A voi il piacere di disegnare lo schema ed il master ed a noi il dovere di spendere ancora due parole circa il consumo di questi dispositivi dal momento che essi rimangono costantemente inseriti nel circuito dell'auto.

Il primo schema è quello che consuma di più per via della resistenza posta fra il pulsante luce dell'abitacolo e massa; negli altri cinque successivi ci sono solamente le deboli correnti di fuga dei transistor (a riposo sono in interdizione) e quelle che fluiscono per le resistenze di polarizzazione dei medesimi.

Il settimo, a soli integrati, è quello dal minore consumo visto che, in condizioni statiche, la corrente che scorre in esso è valutabile in meno di 1 nA ( $10^{-9}$ ) per porta: tenete presente che i tre inverter in parallelo che pilotano l'altoparlante, a riposo, hanno le uscite alte. Pertanto anche se il consumo di quelli transistorizzati è ugualmente così basso da non creare problemi per la batteria della vettura appare chiaro come quelli a soli integrati siano decisamente preferibili sotto questo profilo.



# Radio Elettronica

## gli esperimenti a portata di mano



**Radio Elettronica**

**MANUALE DELLE EQUIVALENZE**

a cura della redazione - agosto 1977

Il manuale è in vendita: solo L. 1500 spese postali comprese. Richiedetelo a E.T.L. via C. Alberto 65 - Torino

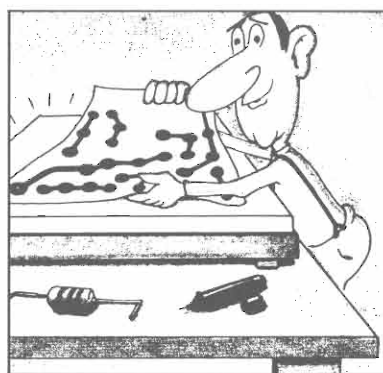

### PER IL MASTER

Per l'uso del master necessario a realizzare i circuiti stampati servono alcuni prodotti chimici (vedi arretrato dic. '77). Abbiamo disponibile una confezione completa a lire 13.000 contrassegno.



**Radio Elettronica**  
N. 10 OTTOBRE 1977 - L. 900

Salvadanaio  
Psicosound  
Timer  
Elettronica per tutti il farad

**MUSIC LIGHT**

I numeri arretrati sono in vendita a lire 1.000 cadauno. Richiedeteli a E.T.L. via C. Alberto 65 - Torino

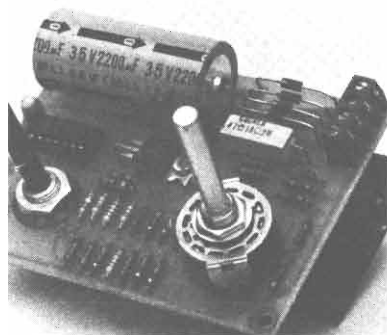

### L'ALIMENTATORE

In scatola di montaggio. Tensione regolabile da 3 a 25 volt. Corrente 1 ampere o più. Progetto apparso in novembre '77. Lire 26.000 contrassegno. Numero arretrato esaurito.



### IL SINTETIZZATORE

Un apparecchio straordinario: solo lire 24.000 contrassegno per tutti i componenti elettronici, basetta compresa. Progetto apparso in febbraio '77. Numero arretrato esaurito.



### I GIOCHI SUL TV

Quattro giochi sul televisore dicasa: una scatola di montaggio interessante soprattutto per i TV color; solo lire 62.000 contrassegno. Progetto apparso in dic. '77.

Per i numeri arretrati e per il manuale delle equivalenze inviare l'importo segnato direttamente in francobolli. Per gli altri prodotti inviare solo richiesta scritta su cartolina postale: la spedizione avverrà contrassegno (si paga al postino!). Per ogni informazione scrivere, non telefonare, a Radio Elettronica, via Carlo Alberto 65, Torino. Rispondiamo a tutti.

Il servizio telefonico  
comporta una spesa  
sempre maggiore:  
autoregoliamoci nell'uso  
controllando quanti scatti  
ci costa una  
conversazione telefonica.

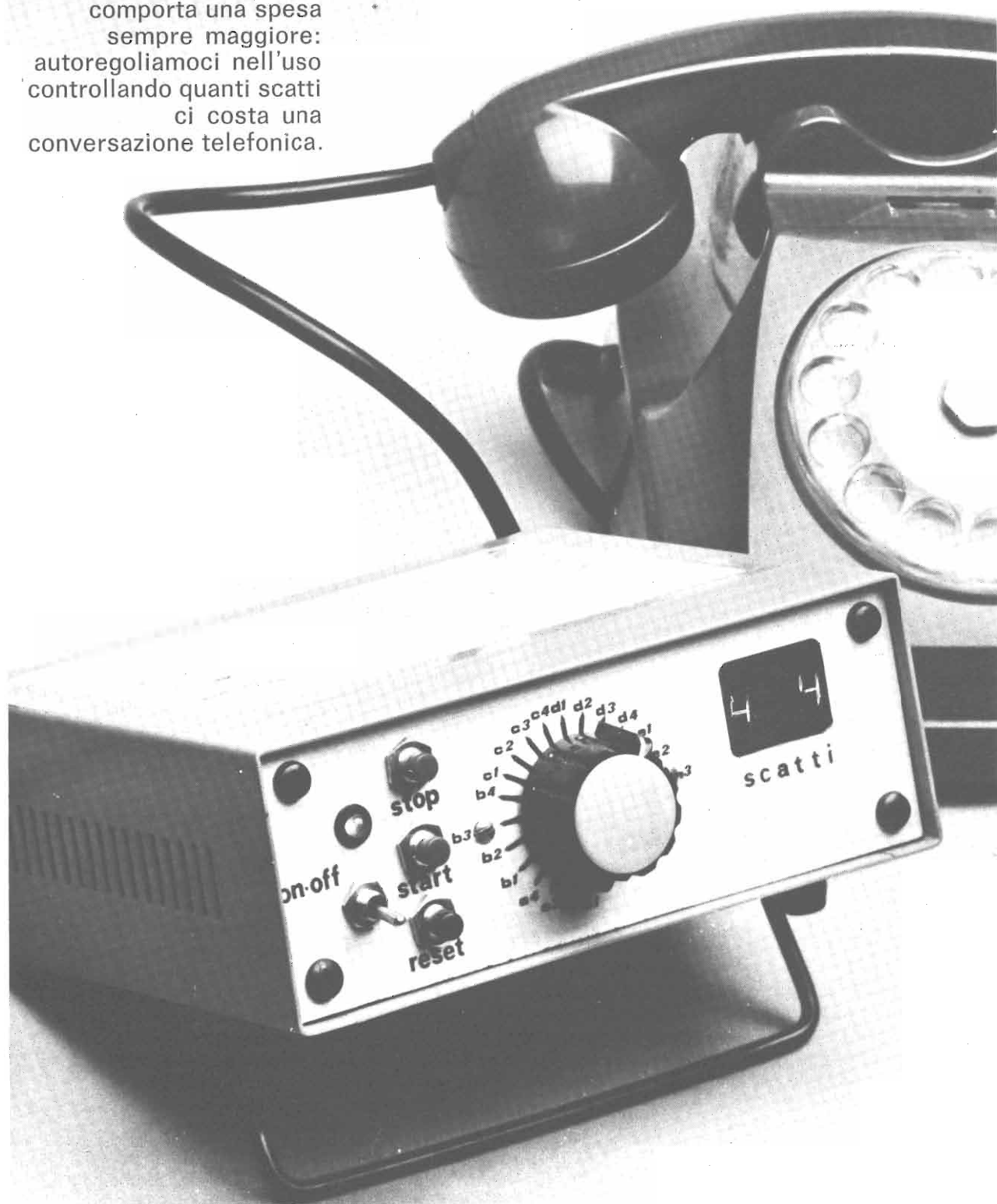

# Contascatti telefonico



**A**l contrario di quanto si verifica per i consumi di energia elettrica o di gas, non è possibile determinare da parte dell'utente l'importo dovuto per l'uso del telefono in quanto non esiste un contatore che indichi il numero di scatti effettuati. In realtà il contatore esiste ma è installato nella centrale telefonica e quindi non è accessibile; è vero che è possibile richiedere l'installazione di un contatore nella propria abitazione ma questa soluzione è piuttosto costosa.

Se si esclude quest'ultima soluzione, l'unica possibilità di conoscere il numero degli scatti effettuati è quella di consultare le tabelle con le tariffe vigenti e, in base alla durata delle telefonate, calcolare il numero degli scatti. Questo metodo tuttavia richiede una non comune capacità nel districarsi tra tariffe ordinarie, ridotte, ridotte serali e festive, distanze, ecc.

Per evitare tutti questi calcoli abbiamo realizzato l'apparecchio descritto in queste pagine il quale, senza alcun collegamento al telefono, fornisce automaticamente il numero degli scatti di una qualsiasi telefonata interurbana.

Il numero degli scatti viene indicato da due display allo stato solido montati sul pannello frontale. L'impiego di questo apparecchio è molto semplice. Esso dispone principalmente di un selettore il quale deve essere posto in una delle 20 posizioni disponibili in base a quanto in-

dicato da una tabella che tiene conto dell'ora in cui viene effettuata la telefonata e della distanza dell'interlocutore. Per fare entrare in funzione il contatore all'inizio della telefonata deve essere premuto il pulsante di « start »; analogamente alla fine si deve premere il pulsante di « stop ».

Il numero degli scatti verrà indicato direttamente dai due display. L'impiego di questo apparecchio è quindi molto semplice e alla portata di tutti. Altrettanto si può dire per quanto riguarda la realizzazione; l'apparecchio infatti, pur impiegando un discreto numero di componenti (tutti però di costo limitato), è di sicuro funzionamento e non richiede praticamente alcuna operazione di taratura.

## Principio di funzionamento

Per ottenere la visualizzazione del numero degli scatti di una telefonata interurbana questo dispositivo utilizza un contatore a due cifre ed un generatore di impulsi la cui frequenza di oscillazione può essere variata mediante un commutatore a 20 posizioni. L'oscillatore genera un numero di impulsi, che vengono visualizzati dal contatore, proporzionalmente alla fascia oraria nella quale viene effettuata la telefonata ed alla distanza del corrispondente telefonico, così come stabilito dalle vigenti norme tariffarie.

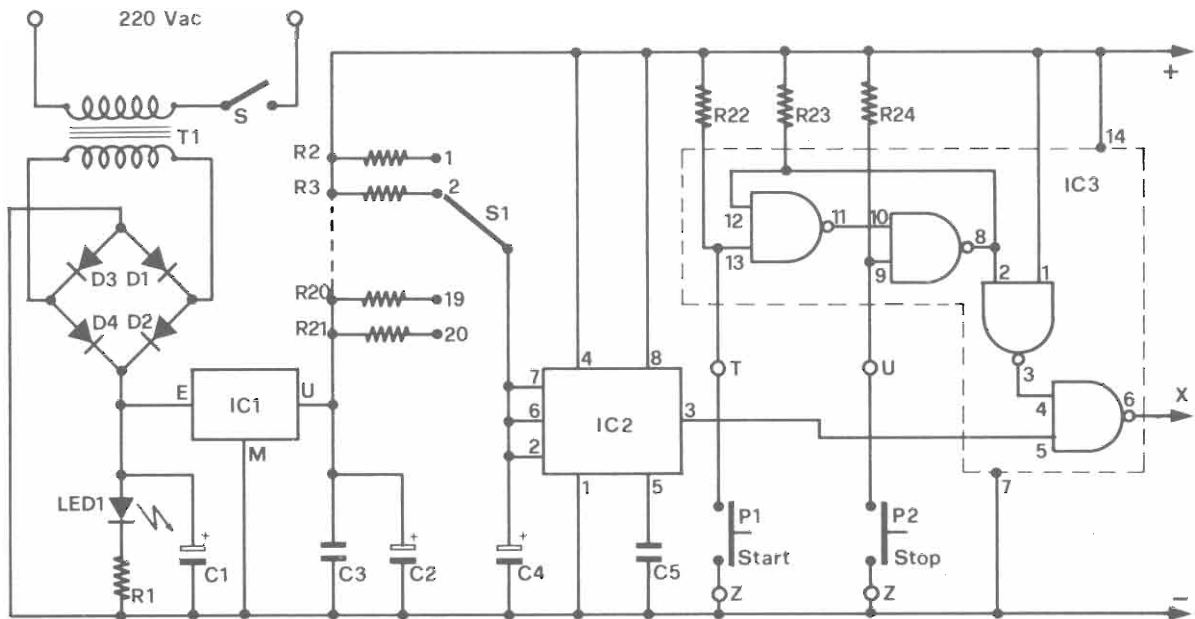

Schema elettrico del generatore delle costanti di tempo.

Il numero di scatti dipende dall'ora in cui viene effettuata la telefonata (esistono quattro fasce orarie) e dalla distanza chilometrica esistente tra i due interlocutori (esistono cinque fasce chilometriche).

In tabella A riportiamo il periodo, espresso in secondi, che intercorre tra uno scatto e l'altro in funzione di queste due variabili. Come si nota il ritmo degli scatti si fa più rapido all'aumentare della distanza. Per quanto riguarda le fasce orarie, in tabella B riportiamo uno specchio riassuntivo di facile consultazione. Quest'ultima tabella mette in evidenza la notevole diversità tra le tariffe in vigore durante l'arco della giornata; addirittura telefonando dopo le 21,30 di un qualsiasi giorno feriale si ottiene un risparmio, rispetto ad un telefonata effettuata alle 10, di quasi tre volte.

I periodi dei segnali generati dal nostro oscillatore debbono corrispondere con quelli riportati in tabella A. In pratica i segnali generati presentano un periodo cento volte inferiore in quanto tra l'oscillatore e il contatore è presente un circuito di-

visore per 100.

In tabella C riportiamo i periodi dei segnali che l'oscillatore deve generare per ottenere dal contatore l'esatta indicazione del numero degli scatti.

La frequenza di oscillazione, e quindi anche il periodo, dipende dal valore della capacità di C4 e da quello della resistenza collegata tra i terminali n. 2, 6 e 7 dell'integrato e la linea positiva di alimentazione. È chiaro che per ottenere 20 periodi diversi è necessario impiegare 20 resistenze di differente valore. Conoscendo il periodo del segnale che l'oscillatore deve

generare e quello della capacità di C4 (100 µF), il valore della resistenza da utilizzare si ricava dalla seguente formula:

$$R = T/0,7C$$

dove T è il periodo del segnale e C il valore del condensatore C4.

Da questa formula si ricava facilmente la tabella D la quale indica i valori di resistenza necessari per ottenere i 20 periodi riportati in tabella C. Ad ogni resistenza corrisponde pertanto un periodo equivalente a quello degli scatti telefonici relativi ad una certa fascia oraria e chilometrica. In pratica se il selettore

FASCE ORARIE E TARIFFE TELESELEZIONE (Numero di secondi tra uno scatto e quello successivo)				
DISTANZA (Km.)	1 TARIFFA ORE DI PUNTA	2 TARIFFA ORDINARIA	3 TARIFFA SERALE	4 TARIFFA RIDOTTA
<b>A fino a 15 km</b>	45	70	100	140
<b>B 15-30 km</b>	25	37,5	52,5	75
<b>C 30-60 km</b>	15	20	28	40
<b>D 60-120 km</b>	10,5	14	21	28
<b>E oltre 120 km</b>	9	12	20	24



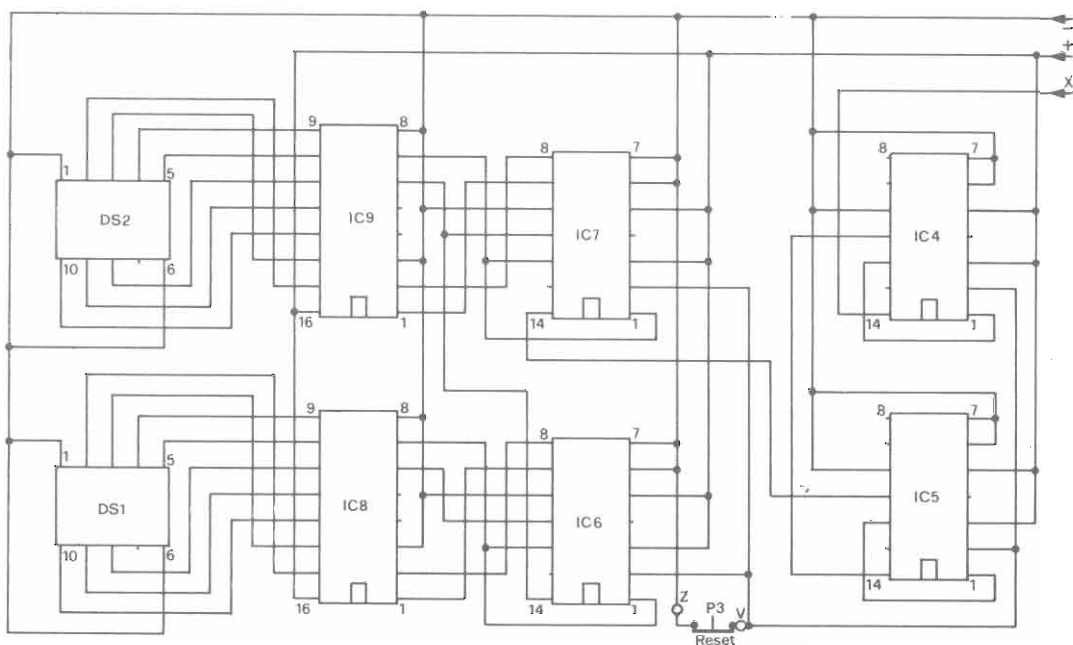

*Rappresentazione circuitale del divisore di impulsi.*

viene posto in posizione C-2 (Tariffa ordinaria e distanza compresa tra 30 e 60 km) la resistenza che viene collegata all'oscillatore (2,7 KOhm) determina un periodo che dopo la divisione per cento è esattamente uguale a quello che intercorre tra uno scatto e l'altro (in questo caso 20 secondi). L'indicazione del contatore corrisponderà pertanto esattamente a quella degli scatti telefonici.

### Analisi del circuito

Come accennato precedentemente questo dispositivo è com-

posto essenzialmente da un contatore a due cifre e da un oscillatore la cui frequenza di uscita può essere variata mediante un commutatore a 20 posizioni. Completano l'apparecchio un alimentatore stabilizzato che fornisce una tensione continua di 5 volt, una cellula di memoria ed un circuito divisore per cento. Iniziamo l'analisi del circuito dalla sezione di alimentazione.

La tensione alternata di rete a 220 volt viene applicata ai capi dell'avvolgimento primario del trasformatore di alimentazione T1 il quale deve essere in grado di dissipare una po-

tenza di una decina di watt. Ai capi dell'avvolgimento secondario di questo trasformatore dovrà essere presente una tensione alternata di circa 6 volt. Quale trasformatore di alimentazione per questo apparecchio potrà essere impiegato uno di quei vecchi trasformatori con secondario a 6,3 volt utilizzati per alimentare i filamenti delle valvole. La tensione presente ai capi del secondario viene applicata al ponte di diodi composto da quattro diodi del tipo 1N 4001 all'uscita del quale è presente una tensione unidirezionale che viene livellata dal condensatore elettrolitico C1 di elevata capacità (1.000 µF). Ai capi di tale elemento è presente quindi una tensione perfettamente continua il cui potenziale risulta di circa 8-8,5 volt. Il diodo LED 1 in presenza di tale tensione si illumina: esso quindi funge da spia indicando quando l'apparecchio è in funzione. La tensione continua presente ai capi di C1 viene successivamente applicata al circuito integrato regolatore di tensione il quale fornisce in uscita una tensione di 5 volt perfettamente stabilizzata.



Questo integrato, il cui circuito interno è molto complesso, è in grado di erogare una corrente di 0,5 A, più che sufficiente per fare fronte all'assorbimento del circuito. L'integrato dispone unicamente di tre terminali: ingresso, uscita e massa. I condensatori C2 e C3 hanno il compito di livellare ulteriormente la tensione continua di uscita. Passiamo ora all'analisi del circuito dell'oscillatore.

Come si vede nello schema elettrico questa sezione utilizza un circuito integrato del tipo NE 555 il quale viene fatto funzionare come multivibratore astabile. Essendo i terminali 6 e 7 di questo componente collegati

tra loro, la frequenza del segnale di uscita dipende esclusivamente dal condensatore C4 e dal valore della resistenza collegata tra questi due terminali e la linea positiva di alimentazione. Come abbiamo visto precedentemente, mediante il commutatore S1 è possibile inserire 20 resistenze di differente valore quindi 20 frequenze diverse ognuna delle quali corrisponde ad un determinato ritmo di conteggio degli scatti telefonici. Il segnale di uscita del generatore presenta una frequenza cento volte maggiore (ovvero un periodo cento volte inferiore) rispetto a quella degli scatti telefonici; questo accorgimento si è reso necessario

per ottenere una maggiore stabilità da parte dell'oscillatore. Il segnale di uscita, presente sul terminale n. 3 di IC2, viene applicato all'ingresso di una porta NAND il cui secondo ingresso è collegato ad un cellula di memoria formata da altre due porte dello stesso tipo. In pratica questo circuito consente al segnale generato dall'oscillatore di giungere al contatore quando viene premuto il pulsante di « start » mentre il segnale viene bloccato quando viene premuto il pulsante di « stop ». Ovviamente quando l'apparecchio viene acceso la porta NAND non consente al segnale di giungere al contatore.

Come abbiamo già accennato,

## Il montaggio

## Componenti

- R1 = 470 ohm  
 R2 = 5,6 Kohm  
 R3 = 10 Kohm  
 R4 = 15 Kohm  
 R5 = 22 Kohm  
 R6 = 3,3 Kohm  
 R7 = 4,7 Kohm  
 R8 = 6,8 Kohm

- R9 = 10 Kohm  
 R10 = 1,8 Kohm  
 R11 = 2,7 Kohm  
 R12 = 3,9 Kohm  
 R13 = 5,6 Kohm  
 R14 = 1,2 Kohm  
 R15 = 1,8 Kohm  
 R16 = 2,7 Kohm  
 R17 = 3,9 Kohm  
 R18 = 1 Kohm  
 R19 = 1,5 Kohm  
 R20 = 2,7 Kohm  
 R21 = 3,3 Kohm  
 R22 = 1 Kohm  
 R23 = 1 Kohm  
 R24 = 1 Kohm  
 C1 = 1.000 µF 16 VL  
 C2 = 470 µF 12 VL  
 C3 = 100.000 pF  
 C4 = 100 µF 12 VL  
 C5 = 10.000 pF  
 D1-D4 = 1N 4001  
 IC1 = LM 340T-5  
 IC2 = NE 555  
 IC3 = SN 7400  
 IC4,5,6,7 = SN 7490  
 IC8 = SN 7448 (9368)  
 IC9 = SN 7448 (9368)  
 DS1 = FND 357  
 DS2 = FND 357  
 T1 = Primario 220 V  
 Secondario 6 V 0,5 A  
 P1 = Pulsante N.A.  
 P2 = Pulsante N.A.  
 P3 = Pulsante N.C.  
 S1 = Commutatore 1V 20 P

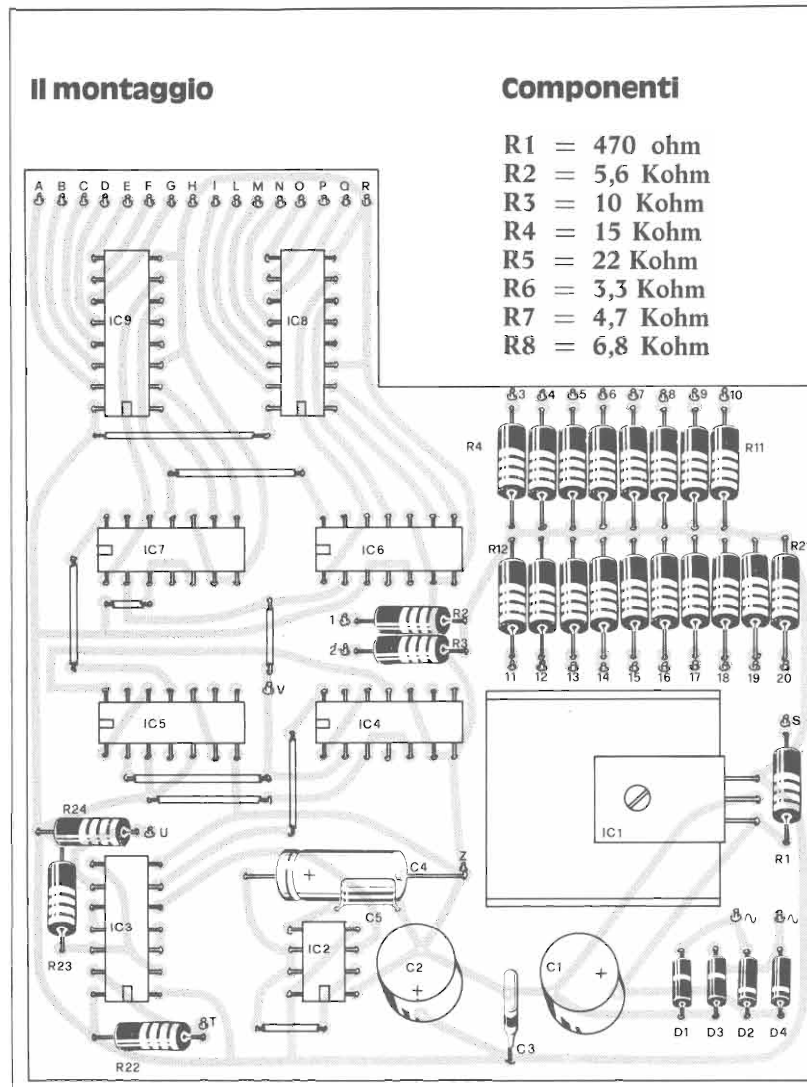

tra questa sezione e il contatore vero e proprio è presente un divisore per cento il quale è formato da due integrati del tipo SN 7490 (IC4 e IC5) collegati in cascata. La frequenza del segnale presente all'uscita di questo stadio risulta pertanto identica a quella degli scatti telefonici. Il segnale di uscita di questo stadio viene applicato direttamente al circuito contatore.

## Il contatore

Il contatore utilizza due display allo stato solido a sette segmenti del tipo FND 357, due decodifiche del tipo SN 7448 e

due decadi del tipo SN 7490. Il segnale presente all'uscita del divisore per cento (terminale n. 11 di IC5) viene applicato all'ingresso della prima decade (terminale n. 14 di IC7) che rappresenta anche l'ingresso del contatore. Le quattro uscite in codice BCD delle due decadi sono collegate agli ingressi delle due decodifiche. Questi due ultimi integrati convertono gli impulsi in codice BCD in impulsi di un particolare codice adatto a pilotare i display a sette segmenti. Questo circuito contatore non dispone di memoria in quanto, in questo caso, tale funzione è superflua. Nel caso in cui al posto delle decodifiche del tipo

SN 7448 vengano impiegate delle decodifiche del tipo 9368 (che dispongono di memoria), il terminale n. 3 di entrambi gli integrati dovrà essere collegato a massa. Nello schema elettrico riportato nelle illustrazioni (così come sul piano di cablaggio) tale terminale è collegato a massa in quanto in un primo tempo era stato previsto l'impiego degli integrati 9368. Utilizzando le decodifiche del tipo SN 7448 occorre quindi ricordarsi di eliminare tale collegamento.

I terminali di reset delle decadi di conteggio (ed anche quelli del divisore per 100) sono collegati al pulsante P3 (normalmente chiuso) mediante il

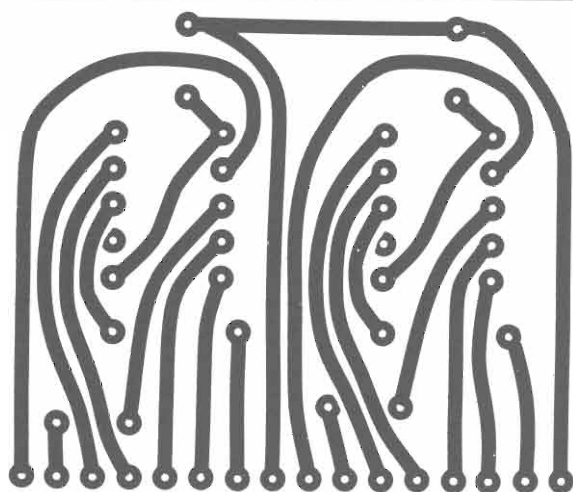

Le dimensioni della basetta (in basso) sono 90x105 mm.

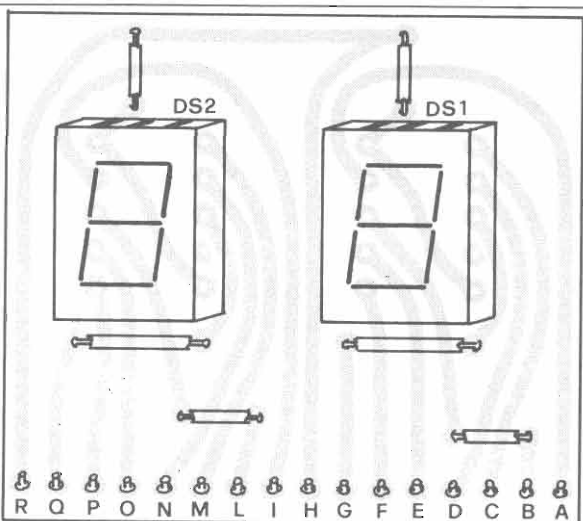
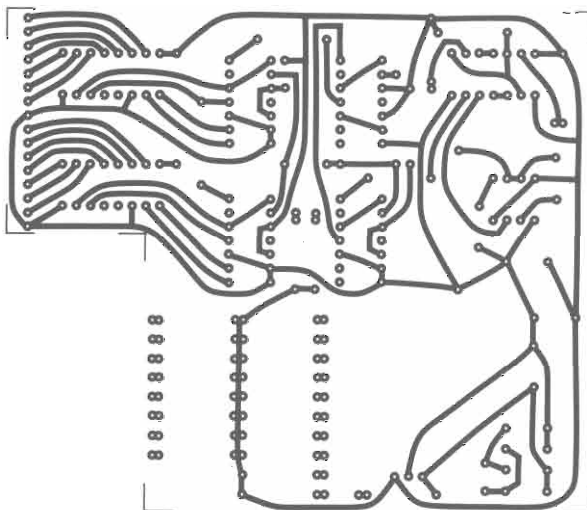

Lo stampato del visualizzatore misura 40x35 mm.

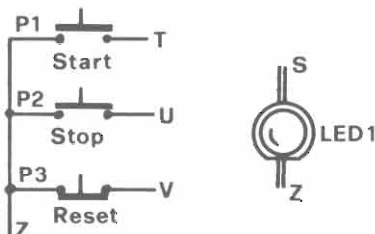

Codice di collegamento delle unità esterne al circuito stampato. Le indicazioni letterali fanno diretto riferimento a quanto indicato nei disegni per la disposizione pratica dei componenti. P1 e P2 sono pulsanti normalmente aperti, P3, normalmente chiuso.

## FASCE ORARIE DELLA TELESELEZIONE

	LUNEDI a VENERDI	SABATO	DOMENICA E FESTIVI
1 Tariffa ore di punta	9,30-13,00	—	—
2 Tariffa ordinaria	8-9,30 13-19,30	8,00-14,30	—
3 Tariffa serale	19,30-21,30	—	—
4 Tariffa ridotta	21,30-8,00	14,30-8,00	8,00-8,00

## PERIODO DEI SEGNALI GENERATI DALL'OSCILLATORE (Sec)

	1	2	3	4
A	0,45	0,7	1	1,4
B	0,25	0,37	0,52	0,75
C	0,15	0,20	0,28	0,4
D	0,105	0,14	0,21	0,28
E	0,09	0,12	0,20	0,24

## VALORE TEORICO DELLE RESISTENZE USATE PER OTTENERE GLI IMPULSI DI CONTEGGIO (Kohm)

	1	2	3	4
A	6,2 (R2=5,6)	9,8 (R3=10)	14,1 (R4=15)	19,9 (R5=22)
B	3,3 (R6=3,3)	5,05 (R7=4,7)	7,2 (R8=6,8)	10,52 (R9=10)
C	1,87 (R10=1,8)	2,59 (R11=2,7)	3,75 (R12=3,9)	5,48 (R13=5,6)
D	1,22 (R14=1,2)	1,73 (R15=1,8)	2,74 (R16=2,7)	3,75 (R17=3,9)
E	1 (R18=1)	1,44 (R19=1,5)	2,59 (R20=2,7)	3,17 (R21=3,3)

## TABELLA RIASSUNTIVA

DISTANZA IN CHILOMETRI	TARIFFA ORE DI PUNTA	TARIFFA ORDINARIA	TARIFFA SERALE	TARIFFA RIDOTTA
	LU-VE: 9,30-13	LU-VE: 8-9,30 13-19,30 SAB: 8-14,30	LU-VE: 19,30-21,30	LU-VE: 21,30-8 DOM: 8-8
Fino a 15 km	A1	A2	A3	A4
15-30 km	B1	B2	B3	B4
30-60 km	C1	C2	C3	C4
60-120 km	D1	D2	D3	D4
oltre 120 km	E1	E2	E3	E4

quale risulta quindi possibile azzerare il contatore.

## Il montaggio

Per realizzare il prototipo del contascatti abbiamo fatto uso di un contenitore metallico della ditta Ganzerli in funzione del quale abbiamo dimensionato le due basette stampate. Sulla prima basetta — la più grande — sono cablati tutti i componenti ad eccezione del trasformatore di alimentazione e dei display. Questi ultimi sono montati su una seconda basetta stampata molto più piccola della prima la quale, a montaggio ultimato, forma un angolo di 90° con la prima.

Come si vede nelle illustrazioni, la prima basetta stampata non è di forma rettangolare o quadrata ma presenta un incavo necessario per consentire il montaggio sul pannello frontale del commutatore a 20 posizioni le cui dimensioni non sono trascurabili. L'approntamento delle due basette dovrebbe presentare alcuna difficoltà se si esclude appunto la particolare forma della prima. Considerato l'elevato numero di componenti montati su tale basetta, consigliamo, a quanti si apprestano a realizzare questo apparecchio, di copiare fedelmente il disegno del nostro circuito stampato. In questo modo, oltre a portare a termine il lavoro in un tempo minore, si riduce notevolmente la probabilità di effettuare qualche collegamento errato. Come si vede chiaramente nelle fotografie, la basetta stampata utilizzata per il nostro prototipo è realizzata in vetronite; questo materiale è stato scelto unicamente per la sua notevole resistenza alle sollecitazioni meccaniche e non per le sue pur ottime caratteristiche elettriche. In altre parole ciò significa che la basetta stampata potrà essere realizzata anche in bachelite senza che ciò pregiudichi in alcun modo il funzionamento dell'apparecchio.

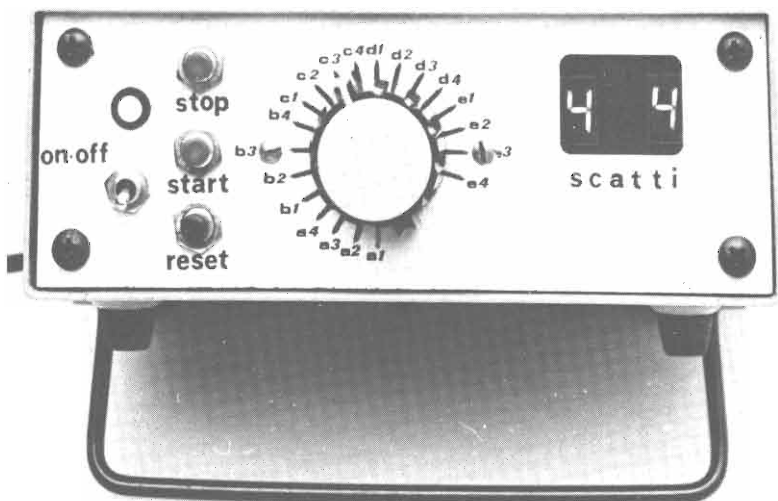

Frontale, vista d'insieme e interno del prototipo. Sul contenitore abbiamo attaccato una copia del quadro riassuntivo per avere ben presenti i momenti in cui conviene telefonare.

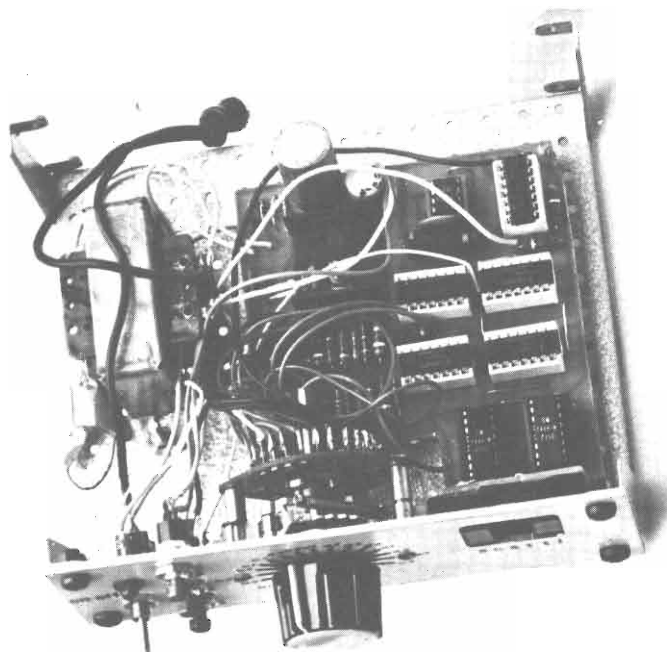
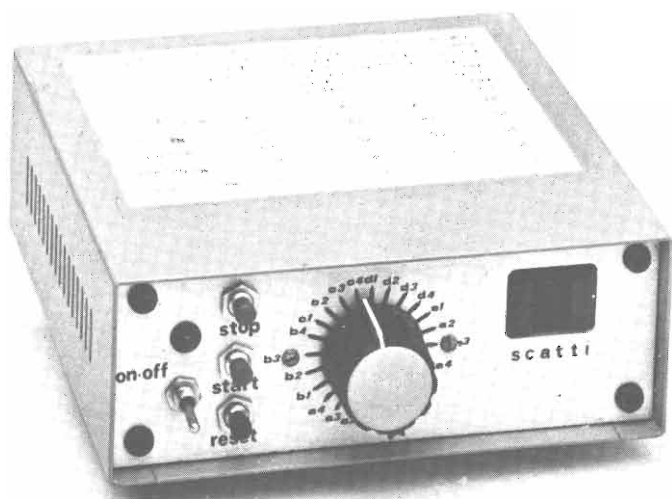

Ultimata la corrosione e la foratura, le piste ramate dovranno essere accuratamente pulite con del comune detersivo da cucina fino a quando il rame non apparirà in tutta la sua lucentezza. Questa operazione, apparentemente di poca importanza, è invece fondamentale ai fini della perfetta riuscita delle saldature. Infatti quando le piste sono sporche o ossidate le saldature risultano più difficoltose (col pericolo di saldature fredde) specie se anche la punta del saldatore è sporca e lo stagno è di cattiva qualità.

Prima di iniziare ad inserire i componenti sulla basetta, con degli spezzoni di conduttore dovranno essere realizzati i numerosi ponticelli previsti in entrambe le basette. Successivamente dovranno essere inseriti e saldati tutti i componenti passivi (resistenze, condensatori ecc.) e quindi quelli attivi. Per il montaggio dei circuiti integrati si è fatto uso degli appositi zoccoli. Il circuito integrato stabilizzatore di tensione (IC1) è montato su un piccolo dissipatore che favorisce la dispersione del calore generato da questo componente e quindi ne impedisce il surriscaldamento. Al contrario dei circuiti integrati, i due display sono saldati direttamente alla basetta; conseguentemente la saldatura dei terminali di questi componenti dovrà essere effettuata utilizzando un saldatore di piccola potenza e agendo con la massima rapidità. La basetta sulla quale sono montati i due display dovrà essere collegata alla basetta principale mediante degli spezzoni di conduttore rigido (noi abbiamo utilizzato a tale scopo i terminali delle resistenze e dei condensatori). Completati questi collegamenti le due basette dovranno essere piegate sino a formare tra loro un angolo di 90 gradi.

(segue a pag. 120)



### OROLOGI DIGITALI



#### «MODULI» NATIONAL

(Schemi catalogo MOS L.S.I.)

- MA 1001 L. 15.000
- MA 1002 L. 16.000
- MA 1003 L. 22.000
- MA 1010 L. 21.500
- MA 1012 L. 18.000
- MA 1013 L. 19.000

### OROLOGIO PER AUTO

Pronto per l'installazione.  
Display verde L. 32.900

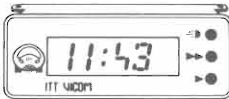

### ELECTRONIC CLOCK FM-AM RADIO

Sveglia: musica e cinguettio di un uccellino.  
Display azzurro L. 38.900

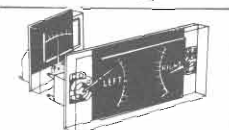

VU meter doppio L. 4.500

### I.C. AUDIO

(Schemi su Audio Handbook National)

- LM 377N L. 2.300
- LM 378N L. 3.000
- LM 379M L. 7.600
- LM 380N L. 1.900
- LM 381N L. 2.600
- LM 382N L. 2.300
- LM 383T L. 3.200
- LM 384N L. 3.800
- LM 387N L. 1.600
- TBA 800 L. 1.100
- TDA 2020 L. 3.500

### TRANSISTORI DI POTENZA

- BD 135-136-137-138 L. 450
- BD 139-140 L. 500
- BD 237-238-239-240 L. 650
- BD 375-376 L. 450
- BD 433-434-435-436 L. 650
- BFY-90 L. 1.200
- TIP 31-32 L. 800
- TIP 33-34 L. 900
- TIP 41B-42-B (NSP) L. 950
- TIP 3055-2N3055 L. 850

### TANTALIO A GOCCIA

- 0,22-0,47-1 mF (35 V) L. 130
- 2,2 mF (16V) L. 130
- 3,3-4,7 mF (16V) L. 160
- 6,8-10 mF (16V) L. 200
- 22 mF (16V) L. 230
- 33 mF (10V) L. 230

### GIOCHI TELEVISIVI

Montati, inscatolati. Completi di tutti gli accessori. Alimentazione a pile.

- Con AY-3-8500:
- 4 giochi (b. nero) L. 29.000
- 6 giochi (b. nero) con pistola fotoelettrica L. 39.000
- Con AY-3-8610:
- 10 giochi (b.n. e colore) L. 49.000
- 10 giochi (b.n. e c.) con pistola-fucile L. 65.000



Alimentatore 220V-9V per detti L. 3.000

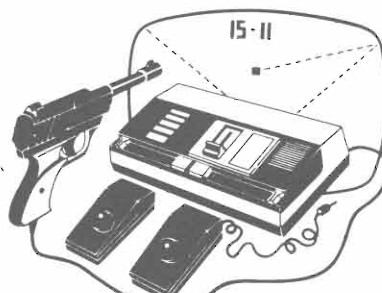

Continui arrivi di giochi novità

### NOVITA': KITS AUDIO-MODULARI «SERIE 5000»

Consentono la realizzazione di Amp. HI-FI di elevate prestazioni. Essendo i moduli compatibili con le apparecchiature esistenti in commercio, possono essere adattati ad Amp. già esistenti per migliorarne ulteriormente le prestazioni. Venite ad ascoltarli, senza impegno, nella nostra sede.

- 5020 - Amplificatore 20W con TDA 2020 8.500 9.500
- 5001 - Modulo Preamp. con controllo toni (mono)
- Ingressi: Tape, Tuner, Fono (piezo e magnetico) 5.500 7.000
- 5001S - Idem - Versione stereo su unica bassetta 10.000 13.000
- 5002S - Equalizzatore stereo RIAA (con LM 387) 3.200 4.000
- 5003S - Modulo d'ingresso stereo a partitori passivi 2.500 2.900
- 5004S - Alimentatore duale 18+18V - 60W (senza trasform.) 7.300 8.300
- 5004ST - Idem - con trasformatore duale 60 Watt 14.500 15.500
- 5005 - Controllo Vu-meter mono 2.300 3.200
- 5005S - Controllo Vu-meter stereo 3.800 5.100

### KITS T.P.E.:

- Antifurto: Ritardo all'uscita e al rientro. Reg. tempo suoneria 12.500
- Sirena elettronica bisonora di potenza (con LM 383) 5.600
- Caricabatterie automatico da 12V per antifurti (a I.C.) 8.500
- Generatore onde sinusoidali per tarature di bassa frequenza 3.500
- Preamp-mixer a transistori-basso rumore-regolazione toni 9.000
- Amp 8W (LM383) - Vcc da 5V a 20V - guadagno da 50 a 400 4.800
- Contasecondi digitale (da 0'' a 10'') montato e inscatolato 26.800
- ALIMENTATORI A C.I. AUTOPROTETTI (trasformatore a parte):
- 1A - con LM 340-T (indicare i Volt d'uscita) 4.500
- 1A - duale con LM 340-T e LM 320-T (indicare i Volt d'uscita) 11.500
- 1A - variabile da 7 a 23 Volt (LM 340-T+LM 301) 6.900
- 1,5A - variabile da 1,2V a 25V (LM 317-T) 9.500

Per basette montate e collaudate: sovrapprezzo del 20%

### INTEGRATI

Componenti nuovi di marca

CMOSLIRE	CMOS LIRE	TTL LIRE	TTL LIRE
4001 390	4029 1.950	7400 390	7453 390
4002 390	4030 950	7406 550	7454 390
4006 1.950	4040 1.950	7407 550	7472 550
4007 390	4042 1.450	7408 550	7473 550
4010 950	4043 1.450	7413 550	7474 550
4011 390	4044 1.950	7414 1.450	7475 550
4012 390	4047 1.950	7420 390	7476 550
4013 950	4049 950	7427 390	7486 1.450
4014 1.950	4050 950	7430 390	7490 950
4016 950	4066 950	7432 390	7492 950
4017 1.950	4069 390	7437 550	7493 950
4018 1.950	4093 1.450	7440 290	7421 550
4019 950	4511 1.950	7442 950	74123 950
4023 390	74C04 390	7447 950	74132 950
4025 950	74C14 1.950	7448 1.450	74141 950
4027 950	74C48 1.950	7450 390	NE555 650

### MATERIALI PER ANTIFURTI:

- Contatti magnetici rettangolari (coppia) L. 1.300
- Interruttore a chiave - 6A - unipolare 3.900
- Sirena 12 Volt - 110 dB/m 18.000

### BATTERIE ERMETICHE RICARICABILI:

- 6 V 4 Ah L. 13.700
- 6 V 8 Ah L. 17.500
- 6 V16 Ah L. 35.500
- 12 V 4 Ah L. 24.500
- 12 V 8 Ah L. 35.900

Eseguiamo prototipi e piccole serie di circuiti stampati col sistema LPKF (fresatura a pantografo) in vetronite L. 30 x cm<sup>2</sup>

### I.C. e KITS

- | I.C.                         | Lire            | C.S.+ schema | KIT compl. |
|------------------------------|-----------------|--------------|------------|
| AY-3-8500                    | 7.500           | 3.500        |            |
| AY-3-8600                    | 18.500          | 3.500        |            |
| MM 57105                     | Giochi a colori |              | 19.750     |
| Bobina oscill. 2MHz (100 µH) |                 |              | L. 600     |
| Bobina per modulatore        |                 |              | L. 600     |
| Coppia racchette montate     |                 |              | L. 4.400   |

### ZOCCOLI

- 4 + 4 L. 200
- 7 + 7 L. 220
- 8 + 8 L. 250
- 9 + 9 L. 330
- 12 + 12 L. 560
- 14 + 14 L. 750

### Joystick:

Per comando racchette in orizzontale e verticale L. 3.800

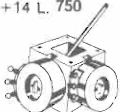

### PENNARELLO



per circuiti stampati L. 1000

**TRASFERIBILI R-41**  
per circuiti stampati e schemi elettrici L. 250

**CLORURO FERRICO L. 750**  
**VETRONITE 85 x 210 L. 800**



Saldatore a stilo, 25 W

- Weller L. 13.800
- Davila L. 8.500

### TRASFORMATORI a un secondario:

- 2W L. 1.900
- 6W L. 2.100
- 10W L. 2.500
- 30W L. 4.700
- 40W L. 5.200
- 50W L. 6.200
- 80W L. 7.600
- 120W L. 9.800
- 150W L. 11.000

A più secondari: aumento 10%  
Per orologi digitali L. 2.000  
Per luci psichedel. L. 2.000

### CATALOGHI NATIONAL

- con note applicative
- Per la perfetta comprensione del funzionamento degli I.C. Lire
- LINEAR data book 4.000
- SPECIAL FUNCTION 2.500
- MEMORY data book 3.500
- C-MOS I.C. 3.500
- MOS L.S.I. 3.500
- INTERFACE I.C. 3.400
- TRANSDUCERS (pressure & temperature) 2.500
- TTL data book 3.500
- Power Transistor 2.500
- FET data book 2.400

### LETTERATURA NATIONAL

- Linear applic. (Vol. I) 4.500
- Linear applic. (Vol. II) 2.600
- Audio handbook 2.500
- Voltage regulators 2.300
- Corso applicativo sul microprocessore
- SC/MP (in italiano) 15.000

Vendita minima L. 10.000 più spese postali. Pagamento contrassegno allegando all'ordine anticipo del 50%. Per preventivi o documentazione allegare francobollo per risposta.

# A Monaco di Baviera l'elettronica in abito di gala

Il mercato mondiale per componenti e sottoinsiemi elettronici si dà appuntamento all'8° Salone Internazionale di Monaco di Baviera, quattordicesima edizione, dal 9 al 15 novembre. È «l'electronica 78»: una parata internazionale dei più recenti prodotti del settore elettronico che ha luogo nel comprensorio fieristico della «Munche-ner Mess-und Ausstellungsgesellschaft», la fiera più importante di Monaco allestita per l'occasione.

L'importante manifestazione, punto di incontro degli operatori e degli esperti, è orientata interamente agli interessi di coloro che sviluppano e costruiscono apparecchi, impianti e sistemi elettronici. A questo appuntamento infatti la «electronica 78» si presenta per la prima volta senza il ramo settoriale impianti finiti, per il quale dal 1975 viene organizzato a Monaco un salone apposito, che porta come titolo «Productronica», e che, come la «electronica», si svolge ogni due anni nella tipica città della Baviera. Nonostante il fatto che l'offerta merceologica sia stata limitata ai componenti e sottoinsiemi elettronici, questa «electronica 78», con i suoi circa 80.000 mq di superficie di esposizione è già prenotata completamente, a dimostrazione del vivo interesse degli specialisti per il mondo affascinante e sorprendente della elettronica, una scienza e una tecnologia an-

## electronica 78

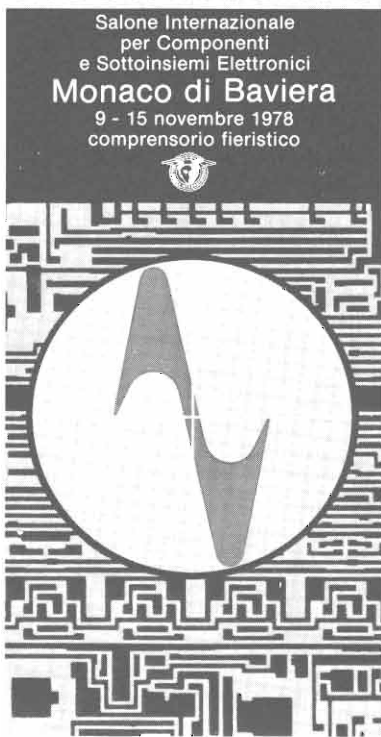

L'8° Salone Internazionale per Componenti e Sottoinsiemi elettronici con le ultime novità del meglio dell'elettronica.

cora tutto sommato in verde età.

L'offerta merceologica della Electronica 78 viene articolata in otto gruppi fondamentali: componenti attivi e diodi, componenti passivi, sottoinsiemi elettronici ivi compresa la tecnica delle microonde, componenti e sottoinsiemi a funzioni prevalentemente meccaniche inclusi i pezzi stampati speciali, mezzi ausiliari per lo sviluppo di componenti sottoinsiemi e sottosistemi, strumenti per la misura di componenti e sottoinsiemi elettronici, ed infine mezzi didattici e di informazione pertinenti ai gruppi presentati alla elettronica.

L'articolazione per gruppi, sostanziale novità di quest'anno, risolve il problema della concentrazione dei prodotti in un settore altrimenti vastissimo. È ciò che si è verificato nelle passate edizioni. Si assicura in tal modo al grosso pubblico una informazione capillare. Spazi autonomi sono stati riservati alle consorelle della elettronica, come i sistemi microfonic, il settore radiotelevisivo, le productronica, eccetera. La formula è: appuntamenti diversi per diversi interessi. Si prevede, a conferma della sua validità, un alto numero di visitatori tenuto conto del ricco ventaglio di espositori. 34 paesi: Austria, Belgio, Bulgaria, Canada, Cecoslovacchia, Corea, Danimarca, Finlandia, Francia, Giappone, Gran Bretagna, Grecia, Hongkong, India, Irlanda,

di ALBERTO MAGRONE

Israele, Italia, Jugoslavia, Norvegia, Paesi Bassi, Polonia, Portogallo, Principato di Monaco, Repubblica Democratica Tedesca, Repubblica Federale di Germania, Romania, Singapore, Spagna, Stati Uniti, Svezia, Svizzera, Taiwan, Ungheria, U.R.S.S.

Ci troviamo di fronte, è chiaro, alla piattaforma universale delle informazioni del mercato mondiale per componenti e sottoinsiemi elettronici nel quale si presentano a livello internazionale i più recenti sviluppi tecnici d'importanza vitale per il settore dei componenti elettronici vista la loro rapida successione di innovazioni. La reputazione di Monaco di Baviera, da anni al centro dell'interesse mondiale per quanto riguarda fiere, esposizioni, congressi, seminari è del resto, relativamente all'elettronica, altissima. Non a caso è in questa città che si tengono mostre dai nomi prestigiosi come la Productronica, la Systems, la Analytica, la Laser e la Visodata, cioè il meglio dell'elettronica in ogni branca di applicazione.

In apertura dei lavori la conferenza della stampa tecnica. Presenti i rappresentanti delle più importanti testate della stampa specializzata: « Elektronik-Journal » ( Monaco ), « Funkschau » ( Monaco ), « Reveu Informatique Automatique » ( Parigi ), « Dagens Industri » ( Stoccolma ), « Elektronik » ( Monaco di Baviera ), « Radio Elettronica » ( Torino ), « Electronique Actualites » ( Parigi ), « Elektronik - Report » ( Vienna ), « Mundo Electronico » ( Barcellona ), « Journal of the Electronics Industry JEI » ( Tokyo ), « Electronics Weekly » ( Londra ), « Electronic Design » ( Baldham ), « Electronics » ( Francoforte ).

Come importante elemento complementare dell'offerta merceologica della « elettronica 78 », si tiene anche quest'anno dal 13 al 15 novembre 1978 l'8° Congresso Internazionale « Mikro-

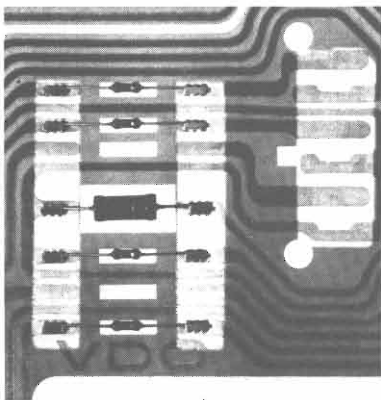
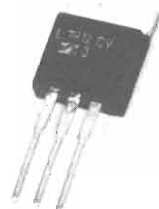
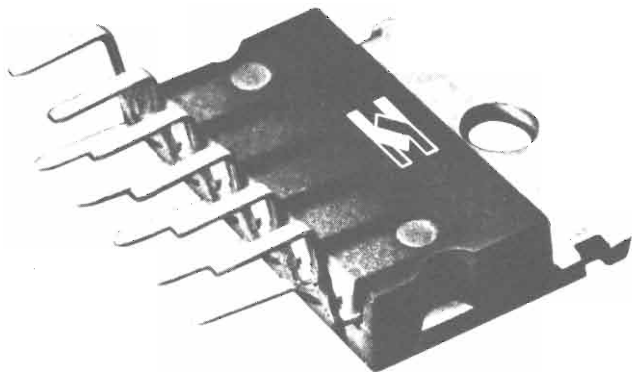

*Fra le anticipazioni della SGS-Ates vediamo in alto un modulo integrato di amplificazione per bassa frequenza e, immediatamente sopra, due regolatori di tensione della nuova serie L78.*

*A lato, circuito stampato flessibile in cui sono state inserite delle resistenze: è una nuova proposta per i cablaggi. Sotto, connettore modulare di produzione Stocko.*

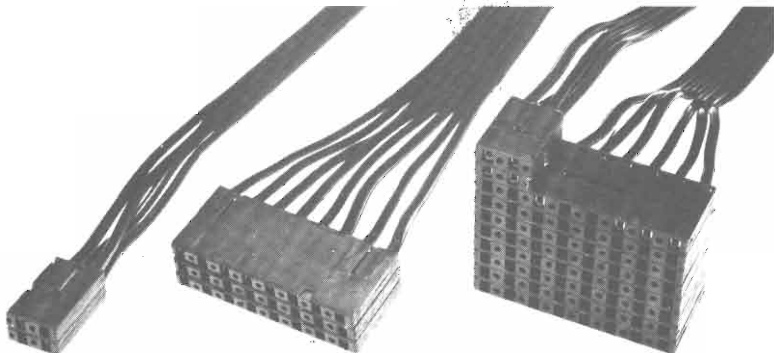

A destra, ecco come si possono avere a portata di mano tutte le resistenze fra 1 ohm e 4 Mohm. Sotto, ancora un integrato della SGS-Ates; dei saldatori; un rettificatore controllato della Semikron ed un allarme piezoelettrico. Questi prodotti rappresentano in sintesi alcuni dei settori merceologici ospitati dalla prossima *Electronica*.

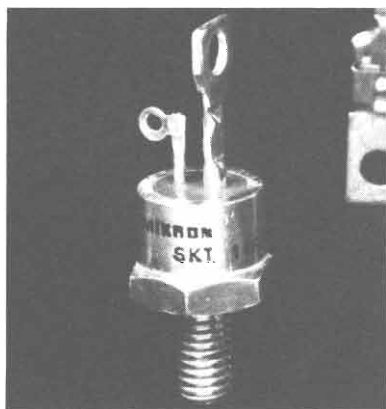
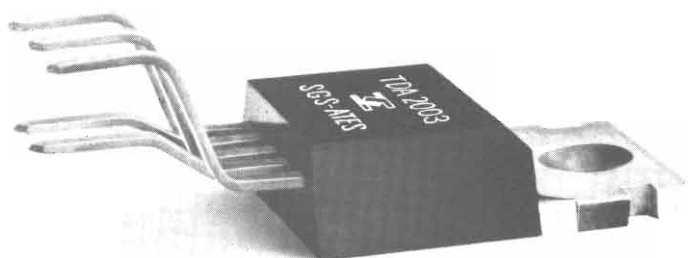

elektronik », che offre agli scienziati e agli studiosi di questo settore la possibilità di uno scambio di esperienze su scala mondiale. Lo IEZ — Internationales Elektronik-Zentrum presso la Fiera di Monaco di Baviera — organizza nel corso dei primi giorni di svolgimento un programma di convegni che ha come tema generale « Unità modulari singole: progressi nella tecnologia e nell'applicazione ». I singoli convegni trattano i seguenti temi: elementi con funzioni meccaniche, elementi dell'elettronica moderna, singole unità modulari nella tecnica dei semiconduttori, tecnica di cablaggio e di allacciamento, qualità e precisione, aspetti della standardizzazione internazionale di componenti elettronici.

Per la microelettronica notevole interesse richiama il convegno su: « Dall'elettromeccanica all'elettronica, analisi e previsioni sul progresso tecnico ». Al centro di questa tematica si trova l'impiego pratico e orientato all'applicazione delle unità modulari nei semiconduttori e dei circuiti logici microelettronici in tutti i loro aspetti.

Hanno illustrato le novità di questa edizione e gli scopi che essa si propone il Dr. Georg Spinner, presidente dell'Associazione « electronica 78 », il Dr. Leo Steipe, presidente del congresso internazionale di microelettronica, Hans J. Prieur direttore del Centro Elettronico Internazionale presso l'Ente Fiera di Monaco, Gerd vom Hovel, presidente dell'Ente Fiera di Monaco. I temi presentati ai numerosi giornalisti del settore hanno affrontato l'attuale dimensione del mercato mondiale e l'importanza che esso riveste parallelamente all'aspetto tecnologico e scientifico. L'alto livello di affidabilità dei prodotti risponde adeguatamente alle precise esigenze del mercato, il banco di prova oltre tutte le tecnologie attuali e future del successo rea-



*In alto, un momento della conferenza stampa di presentazione della Electronica 78 dove abbiamo raccolto le anticipazioni di cui vi abbiamo riferito. Nelle immagini altri prodotti che saranno nelle vetrine delle case che hanno aderito alla manifestazione.*

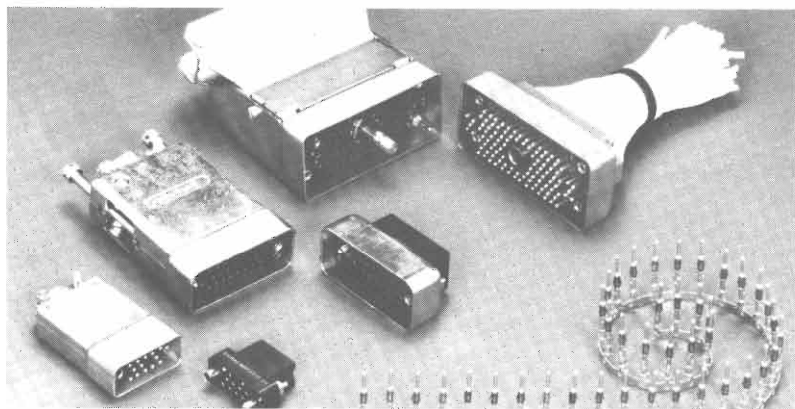
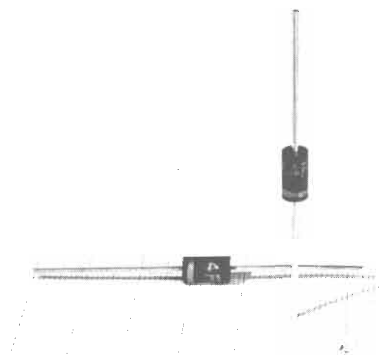
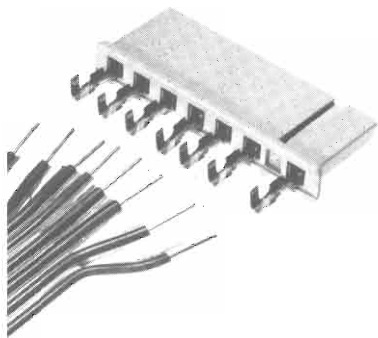
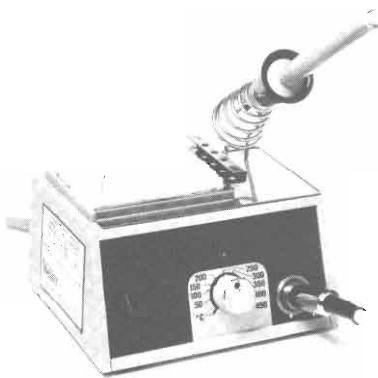

le. È ovvio infatti che ogni mostra-mercato che si rispetti e che aspiri a raggiungere il primato dell'attenzione del mondo scientifico ed economico, cioè l'establishment, deve rispondere ad una duplice funzione: riflettere la situazione reale di mercato facendo proprie le indicazioni dell'industria, e dare nello stesso tempo nuovo impulso al mercato stesso. La direzione della Fiera di Monaco intende viaggiare su questo binario offrendo agli interessati anche preziosi seminari, conferenze e dibattiti. Va da sé infatti che ad una semplice e formale presentazione dei prodotti è da preferire una informazione dettagliata sugli stessi ed un training diretto da parte dei tecnici e degli operatori scientifici.

Può l'elettronica offrire una risposta positiva alla domanda mondiale dei componenti e sottosistemi elettronici? I dati statistici offrono risposte mediate. La produzione registra, è stato detto da autorevoli relatori, incrementi apprezzabili di produttività. Solo nella Germania Federale c'è un guadagno di 80 miliardi, in una percentuale del 7%; in tutto il mondo un incremento del 40%. E il guadagno? La risposta è pressoché negativa. È un dato che va meditato. La economia di mercato forse non è ancora in grado di assicurare ai produttori un profitto meritevole di considerazione. Il settore occupazione-lavoro evidenzia poi un dato preoccupante: in Germania, roccaforte del fortissimo marco, si parla di una possibile disoccupazione strisciante di tre milioni di lavoratori. È l'altro piatto della bilancia. Perché? Ci troviamo, è evidente, in una situazione di possibile crisi dovuta al cambiamento tecnico della produzione. I sistemi all'avanguardia della produzione elettronica scompaginano gli assetti tradizionali della occupazione-lavoro.

*(segue a pag. 120)*



# Vematron

s.r.l.

Viale Gorizia, 72  
**LEGNANO (MI)**

(zona Ospedale / a due minuti di auto dall'uscita di Legnano dell'autostrada Milano-Laghi / a 50 m. dalla fermata Canazza delle autolinee. Milano-Gallarate)

**COMPONENTI, STRUMENTI, MATERIALI PER L'ELETTRONICA**  
**DOCUMENTAZIONE E CONSULENZA TECNICA**

**Tel. (0331) 596236 C.A.P. 20025**  
**SABATO POMERIGGIO:**

**ORARIO: 9-12/15-19,30**

**ALCUNI PREZZI ESEMPLIFICATIVI:**

	Prezzi unitari				Prezzi unitari		
	pezzo	10	100		pezzo	10	100
	L.	pz.	pz.		L.	pz.	pz.
<b>Resistori professionali PIHER a strato di carbone, 5%, serie E 12</b>				7404,08			
(N.B.: il prezzo è valido solo se i resistori sono tutti dello stesso valore e tipo)				7473,74,121			
<b>Resistori a filo - 5 W per protezioni elettroniche 0,1-0,22-0,47-1-2-2,4-7 ohm</b>				7480,7475			
<b>Potenzimetri lineari o logaritmici PIHER serie E 3</b>				7445,47			
<b>Trimmer protetti PIHER orizz. diam. 10 mm. vert. diam. 15 mm. (serie E 3)</b>				9368			
<b>Trimmer professionali in cermet, 15 giri, L. 19 mm.</b>							
<b>Condensatori ceramici a disco, 50 V, da 1 a 100 pF</b>							
<b>Condensatori professionali ICEL in poliestere metallizzato assiali o radiali, 20% (10%) es.: 0,1 uF, 630V radiale 10 uF, 100V assiale</b>							
<b>Condensatori professionali ICEL in polibonato metallizzato, assiali es.: 10 uF, 100V</b>							
<b>Condensatori elettrolitici ICEL, assiali es.: 4700 uF, 25V 2200 uF, 50V</b>							
<b>Condensatori elettrolitici al tantalio a goccia es.: 22 uF, 16V</b>							
<b>Termistori NTC a vite Siemens K25 150 ohm oppure 6,2 Kohm</b>							
<b>Fotoresistori Philips 94001 o Siemens D9900</b>							
<b>Diodi es.: 1N4148 75V 150 mA 4 ns</b>							
1N4004 400V 1 A							
1N4007 1000V 1 A							
1N5404 400V 3 A							
1N5408 1000V 3 A							
MR752 200V 6 A							
MR2506S 600V 25 A							
es.: W02 200V 1 A							
KBL02 200V 4 A							
BVW22 200V 15 A							
BVW66 600V 35 A							
<b>Diodi Zener 0,4W 5% 1W 5%</b>							
<b>Diodi controllati SCR es.: S4003LS2 400V 3A plast. C35E 500V 35A met.</b>							
<b>Diodi controllati TRIAC es.: Q4003L4 400V 3A plast. Q4006L4 400V 6A plast. Q4010L4 400V 10A plast. Q4015B 400V 15A met. Q4040D 400V 40A met.</b>							
<b>Diodi trigger DIAC GT32 oppure GT40</b>							
<b>Transistori es.: BC107B NPN 45V 0,1A 0,36V BC237B (=versione plastica del BC107B) BC177B PNP 45V 0,1A 0,36V BC307B (=versione plastica del BC177B) BC109C NPN 25V 0,1A 0,3W basso rumore BC239C (=versione plastica del BC109C) BC337 NPN 45V 0,5A 0,4W BC327 PNP 45V 0,5A 0,4W 2N1711 NPN 50V 1A 0,8W BFY90 NPN per R.F. - FT tip. 1,4 GHz 2N2905A PNP 60V 0,6A 0,6W 2N3819 o BF244 F.E.T. canale N BD139 NPN 80V 0,5A 12,5W BD140 PNP 80V 0,5A 12,5W TIP31B NPN 80V 3A 40W TIP121 NPN 80V 5A 65W - darlington TIP 126 PNP complementare del precedente 2N3055 NPN 60V 15A 115W - Fairchild 2N3055H (Hometaxial) R.C.A. MJ802 NPN 90V 30A 200W - grande area secur. MJ4502 DNP complementare del precedente 2N2646 unigiunzione MJ3001 NPN darlington 80V 10A 150W MJ2501 PNP complementare del precedente</b>							
<b>Circuiti integrati digitali TTL Standard - es.: 7400,02,10,20,30,54, ecc.</b>							

Per ordini superiori a L. 30.000 verrà inviato GRATUITAMENTE, SU RICHIESTA, il nuovo catalogo-listino riassuntivo. Diversamente il medesimo verrà inviato dietro l'invio anticipato di L. 1.000 comprensive di spese postali.

**Contenitori GANZERI** Sistema Gi - Verranno inviati a richiesta cataloghi e listini ai Ns. Spese Clienti.

**Quarzi per calibratori:** 1 MHz L. 5450 10 MHz L. 4900

**Strumenti di misura MEGA** da pannello a bobina mobile tipo BM55TL: 100, 250, 500 uA - 1, 100, 250, 500 mA - L. 8.630  
1, 2, 3, 5, 10A - 10, 15, 30, 50, 300V CC - misure frontali: 70 x 60 mm. L. 5.900  
L. 6.200  
L. 3.300

**Saldatori ANTEX AC15 (15W/220V) o AX25 (25W/220V) a stilo ACX18 (17W/220V) a stilo** L. 8.300

Supporto per i suddetti originale ANTEX L. 3.300

**Modulo Orologio Digitale National MA1013C** da rete-24 ore - alt. cifra: 17 mm. (come MA1012 ma con cifre più grandi) L. 11.800

**Trasformatore di alimentazione per MA1013** L. 2.350

**NOVITA':** Modulo voltmetro digitale, montato e tarato, tutto su di una piastra 70x60 mm., 3 cifre, 999mV f.s., autopolarità, indicazione di overrange, virgola programmabile; precisione: 0,1%; imped. di ingresso: 100 Megaohm; alim.: 5V, 100 mA L. 18.200

Modulo voltmetro digitale montato e tarato, tutto su di una piastra 65x90 mm., 3 cifre e 1/2, 1999mV f.s., autopolarità, autotaro, indicazione di overrange, virgola programmabile; precisione migliore dello 0,1%; impedenza di ingresso: 1000 Megaohm; ingresso protetto fino ad oltre 200V; alimentazione (già compresa sulla piastra): 7, 14Vcc oppure 7, 12Vca, 100 mA L. 31.800

**DOVE I PREZZI PER QUANTITATIVI NON VENGONO ESPRESSI, ESSI VENGONO CONCORDATI DI VOLTA IN VOLTA ALL'ATTO DELL'ORDINAZIONE. - QUESTA PAGINA E' SOLO UN PICCOLO ESEMPIO DEGLI ARTICOLI REFERIBILI PRESSO LA NOSTRA DITTA. INTERPELLATECI!!!**

I prezzi suddetti sono IVA esclusa (14%) e si intendono a titolo informativo potendo subire variazioni anche senza preavviso. Si fa notare che non si tratta di offerte speciali ma di normali prezzi di listino di materiale abitualmente sempre a magazzino. Spedizioni in contrassegno ovunque con evasione delle richieste nel giro di qualche giorno. - Prezzi franco nostro magazzino. - Spese postali a carico del destinatario. - NON SI ACCETTANO ORDINI INFERIORI A L. 10.000. - Si accettano ordini telefonici fino a L. 100.000. - Per quantitativi superiori o per materiali e componenti diversi da quelli indicati chiedere preventivi anche telefonicamente. I circuiti integrati più complessi ad I moduli premontati vengono su richiesta forniti con schema applicativo.

Attenzione: preghiamo le società, ditte e commercianti nuovi clienti di comunicarci assieme agli ordini il loro numero di CODICE FISCALE o PARTITA IVA.

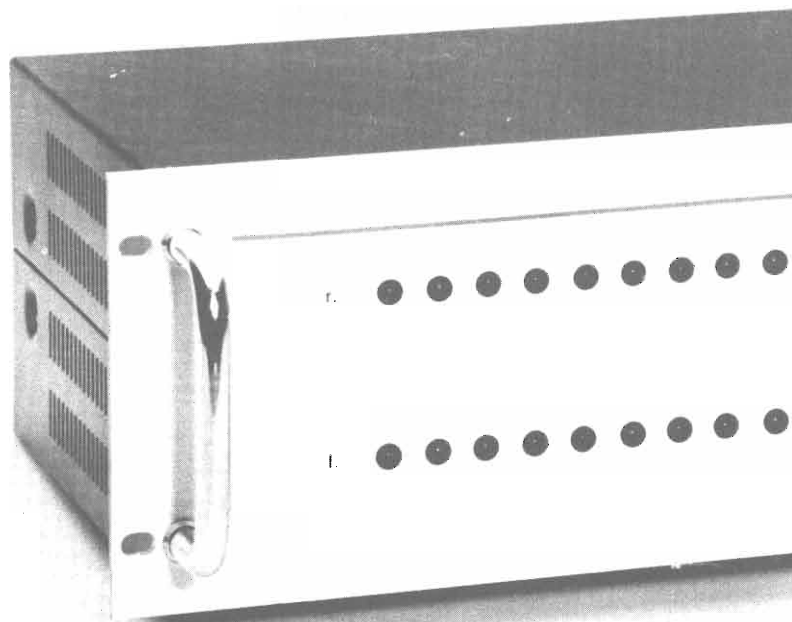

## Jumbo ampli

La realizzazione di un amplificatore di bassa frequenza di notevole potenza qual'è quello descritto in queste pagine, è da sempre il traguardo al quale tende la maggior parte degli appassionati di elettronica. La realizzazione di un amplificatore di elevata potenza rappresenta quasi una prova d'esame per lo sperimentatore, la prova della raggiunta padronanza delle tecniche costruttive e delle leggi fondamentali che regolano l'elettronica. E poi, un amplificatore di potenza non è un gadget fine a se stesso, un amplificatore trova tantissime utilizzazioni pratiche. Ovunque esiste un problema di sonorizzazione là è richiesta la presenza di un amplificatore di

bassa frequenza.

Purtroppo la realizzazione di un amplificatore BF di notevole potenza non è alla portata di tutti in quanto richiede una discreta esperienza nel campo dei montaggi elettronici; questi apparecchi infatti, anche se a prima vista appaiono molto semplici, nascondono sempre qualche insidia, qualche oscillazione parassita che salta fuori non si sa bene da dove oppure un rumore di fondo che non si riesce a eliminare. Inoltre quasi sempre gli schemi che lo sperimentatore riesce a procurarsi sono di difficile realizzazione in quanto utilizzano componenti difficilmente reperibili, NTC, transistori e diodi dalle sigle strane

e bizzarre quanto mai.

Progettando questo apparecchio abbiamo tenuto nella dovuta considerazione tutti questi problemi; il risultato è un amplificatore da 50 watt per nulla critico e che utilizza componenti facilmente reperibili e di basso costo. A meno di grossolani errori durante la fase di montaggio, l'apparecchio, dopo una semplice taratura, funzionerà di primo acchito nel migliore dei modi. Come vedremo meglio in seguito per la messa a punto dell'amplificatore l'unico strumento è il comune tester.

Questo circuito è in grado di erogare una potenza massima di 50 W RMS su un carico di 4 ohm. Come tutti gli amplificatori

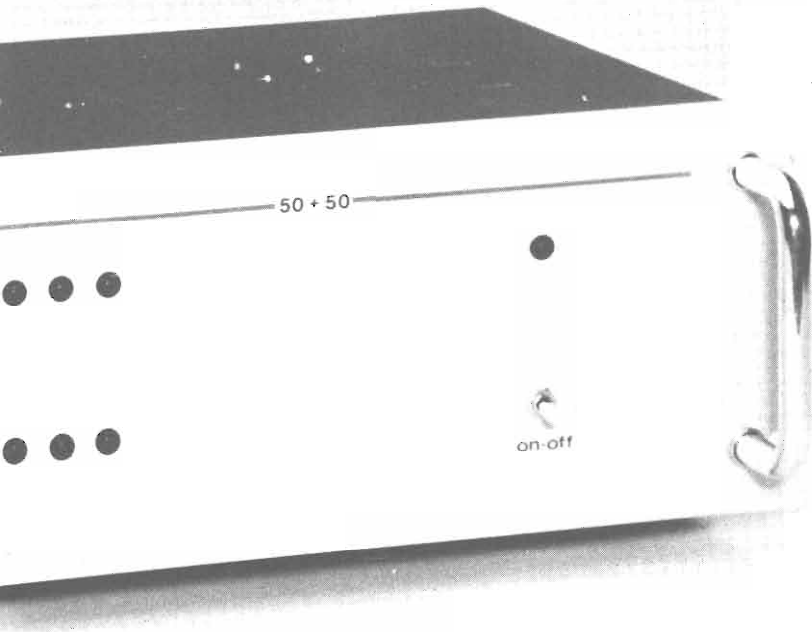

# 50 W travolgenti

di questo tipo, però, la potenza di uscita può essere ridotta diminuendo la tensione di alimentazione o aumentando l'impedenza del carico.

Dalle misure effettuate sui prototipi realizzati risulta che tutti i valori relativi ai principali parametri rientrano nei limiti stabiliti dalle norme DIN per gli apparecchi ad alta fedeltà.

## Analisi del circuito

L'amplificatore, del tipo a simmetria quasi complementare, utilizza 10 transistori di costo limitato e di facile reperibilità; gli altri componenti sono tutti di tipo passivo e sono anch'essi facilmente reperibili. Come già

accennato, la potenza di uscita che questo amplificatore può erogare dipende dalla tensione di alimentazione e dall'impedenza del carico, ovvero dall'impedenza dell'altoparlante. In tabella riportiamo appunto il valore massimo della potenza di uscita che questo apparecchio può erogare in funzione di questi due parametri. Come si vede la potenza massima di 50 watt si ottiene alimentando il circuito con una tensione di 52 volt e collegando all'uscita un carico di 4 ohm. Alimentando il circuito con una tensione di 60 volt (valore massimo), la potenza di uscita aumenta sensibilmente; in questo caso tuttavia i transistori finali debbono essere selezionati



ma soprattutto debbono essere montati su dissipatori di notevoli dimensioni (almeno da 1,1-1,2 °C/W).

In tabella riportiamo tutte le altre caratteristiche dell'amplificatore.

Passiamo ora ad un'analisi più approfondita dello schema elettrico dell'amplificatore. Il primo stadio, che fa capo al transistor BC 557B, consiste in un amplificatore di tensione con emettitore a massa caratterizzato da un basso rumore di fondo. Il carico di questo transistor è costituito dalle resistenze R5 e R7; il collegamento con lo stadio successivo è realizzato in corrente continua, il che consente un'ottima risposta anche alle frequenze più

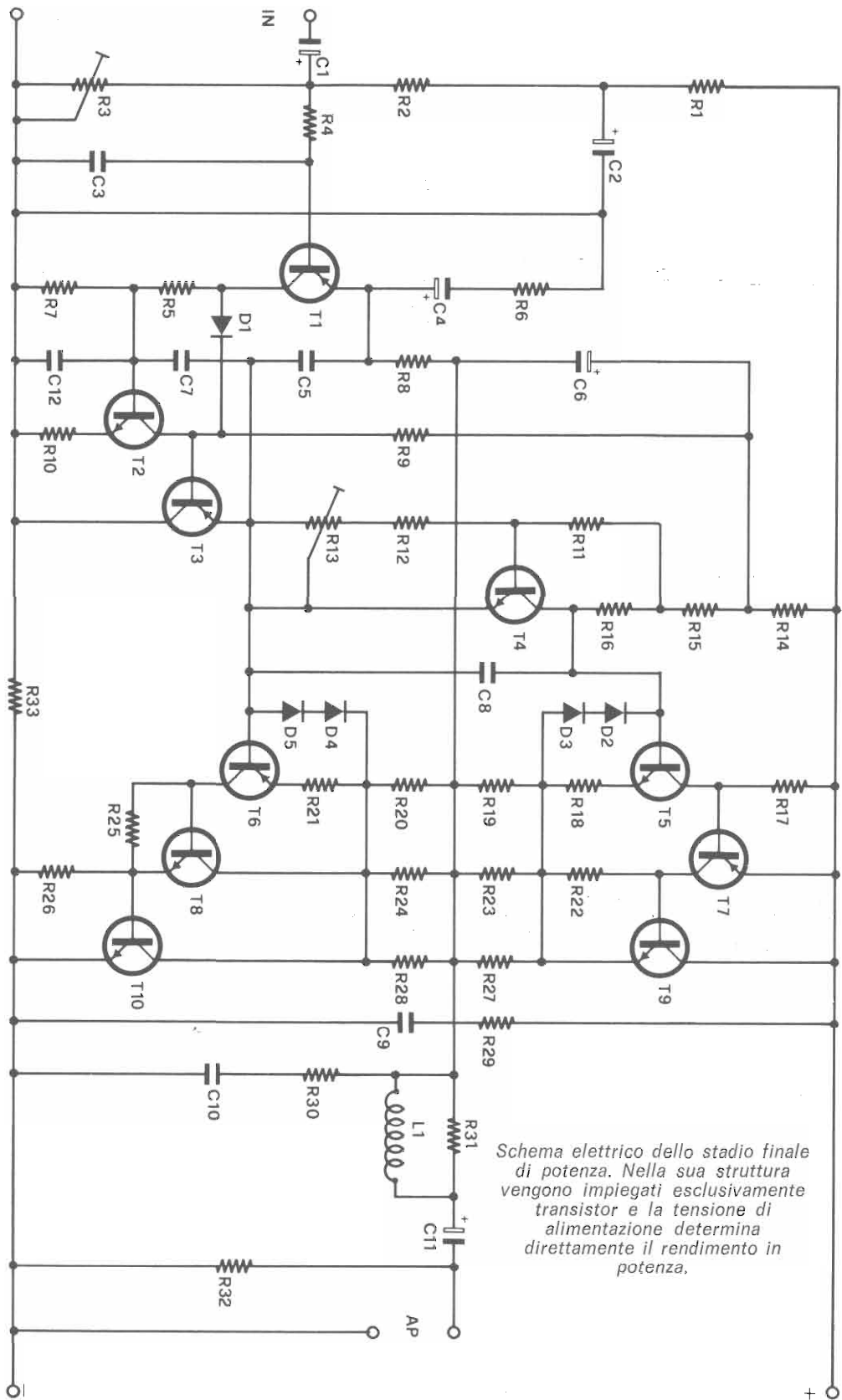

*Schema elettrico dello stadio finale di potenza. Nella sua struttura vengono impiegati esclusivamente transistor e la tensione di alimentazione determina direttamente il rendimento in potenza.*

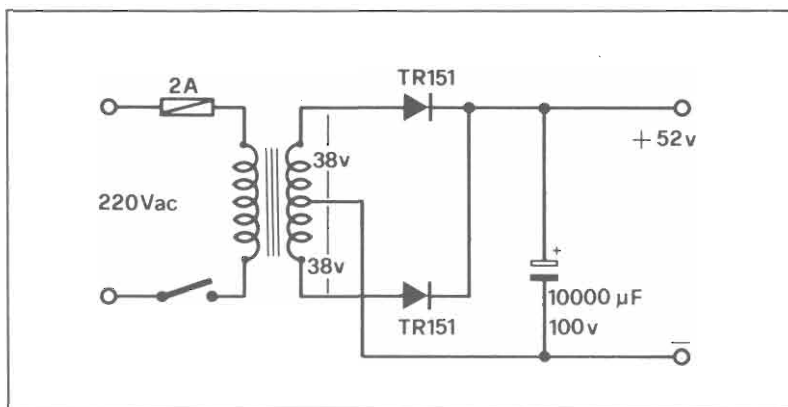

## ALIMENTAZIONE E WATT DI USCITA

Tensione di alimentazione (Volt)	Impedenza altoparlante (Ohm)	Potenza di uscita (Watt)
35	8	10
35	4	20
45	8	18
45	4	36
52	8	25
52	4	50

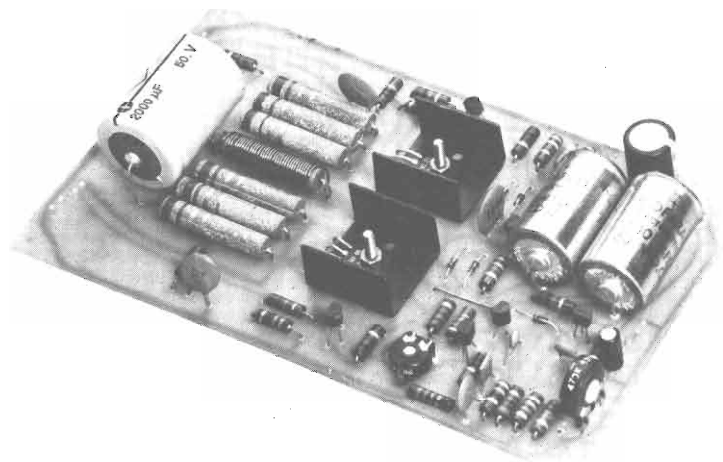

## LE CARATTERISTICHE

Tensione di alimentazione nominale	52 volt
Potenza di uscita massima	50 watt
Assorbimento	1,8 ampere
Distorsione (a 1 KHz)	0,1%
Sensibilità d'ingresso	750 mV
Impedenza d'ingresso	47 KΩ
Banda passante	20-25.000 Hz
Rapporto S/N	80 dB

basse. Dal valore della resistenza R8 dipende il guadagno complessivo dell'amplificatore e quindi, in ultima analisi, la stabilità e la sensibilità di ingresso.

Dalla polarizzazione di base di T1 dipende invece il livello della tensione del punto comune dello stadio di potenza, tensione che deve sempre essere uguale a metà tensione di alimentazione. In un primo tempo avevamo previsto per T1 una rete di polarizzazione composta esclusivamente da resistenze fisse; con una rete di questo tipo tuttavia, non sempre la polarizzazione risulta corretta a causa del differente coefficiente di guadagno dei transistori utilizzati. Per questo motivo abbiamo inserito nella rete di polarizzazione il trimmer R3 regolando il quale risulta possibile ottenere una perfetta polarizzazione di T1. Il segnale di bassa frequenza viene successivamente amplificato dai transistori T2 e T3, anch'essi accoppiati in corrente continua.

A differenza di T2, il transistor T3 (che peraltro è un elemento PNP) è montato nella configurazione a collettore comune. I condensatori C5, C7 e C12 evitano l'insorgere di oscillazioni parassite di alta frequenza. Il trimmer R13 consente di regolare la corrente di riposo dello stadio di potenza. Questa regolazione è molto importante in quanto da essa dipende il valore della distorsione di incrocio dell'amplificatore; solo con una attenta regolazione di questo componente si può ottenere il valore minimo di distorsione che come specificato nella tabella B è inferiore allo 0,1%. Il segnale di bassa frequenza giunge quindi al transistor T4 e successivamente ai transistori T5 e T6. Per tutti questi stadi abbiamo utilizzato dei transistori plastici di tipo BC 557B e BC 547B i quali presentano una  $V_{CE0}$  massima di 60 volt. Nel caso in cui l'amplificatore venga alimentato con una tensione massima di 45 volt que-



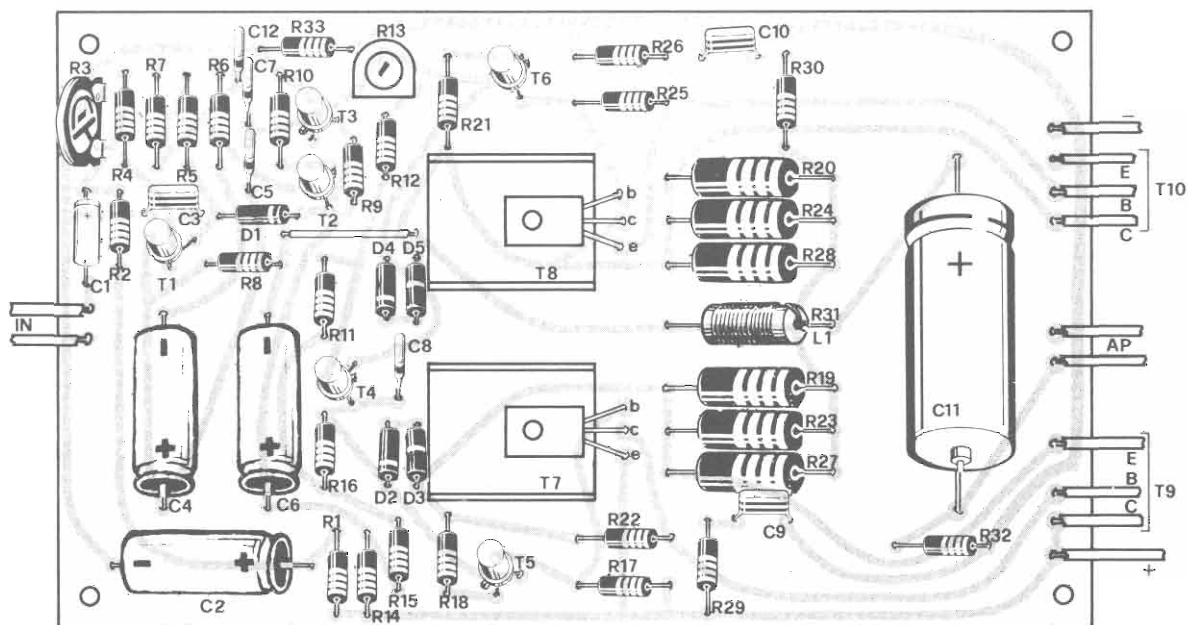

## Il montaggio

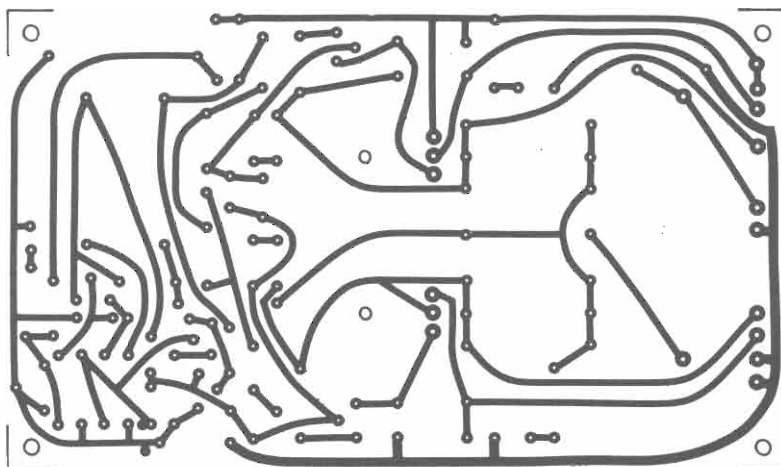

Il circuito stampato, al naturale, misura 170x100 mm.

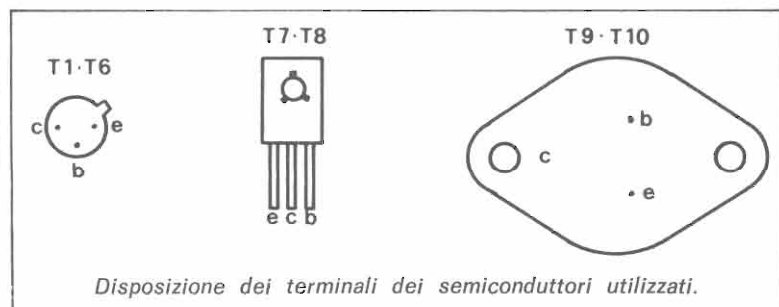

Disposizione dei terminali dei semiconduttori utilizzati.

## Componenti

- R1 = 47 Kohm 1/2 W 10%
- R2 = 82 Kohm 1/2 W 10%
- R3 = 470 Kohm Trimmer
- R4 = 1 Kohm 1/2 W 10%
- R5 = 1,5 Kohm 1/2 W 10%
- R6 = 33 ohm 1/2 W 10%
- R7 = 470 ohm 1/2 W 10%
- R8 = 820 ohm 1/2 W 10%
- R9 = 4,7 Kohm 1/2 W 10%
- R10 = 10 ohm 1/2 W 10%
- R11 = 3,3 Kohm 1/2 W 10%
- R12 = 2,2 Kohm 1/2 W 10%
- R13 = 2,2 Kohm Trimmer
- R14 = 470 ohm 1/2 W 10%
- R15 = 3,9 Kohm 1/2 W 10%
- R16 = 10 ohm 1/2 W 10%
- R17 = 1 Kohm 1/2 W 10%

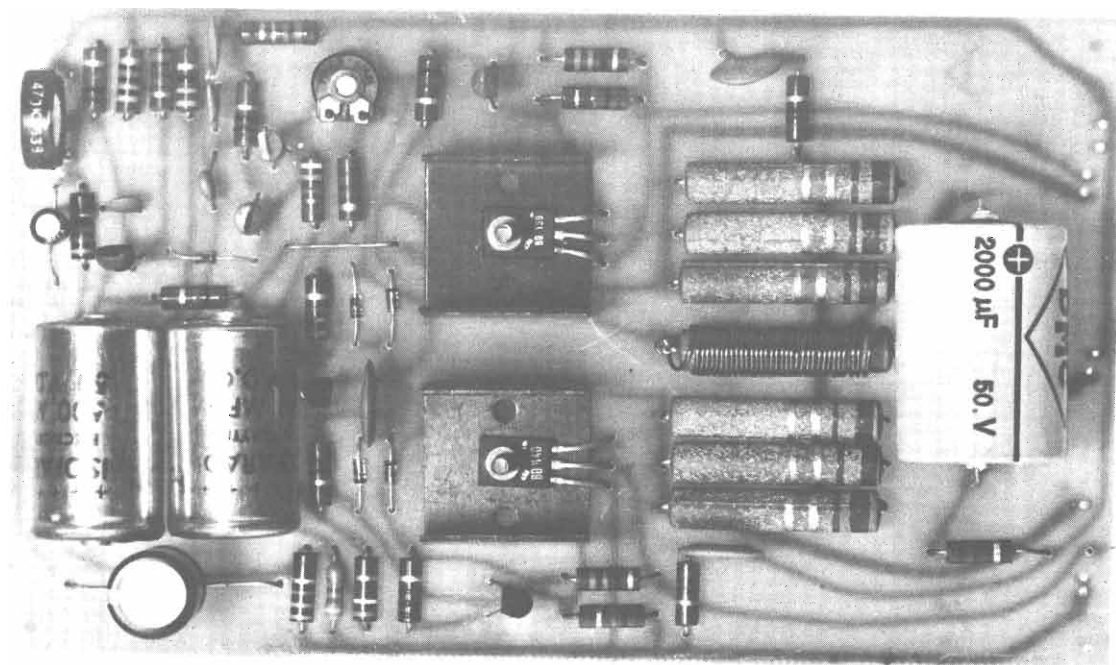

R18 = 100 ohm  $\frac{1}{2}$ W 10%  
 R19 = 1 ohm 1W  
 R20 = 1 ohm 1W  
 R21 = 100 ohm  $\frac{1}{2}$ W 10%  
 R22 = 68 ohm  $\frac{1}{2}$ W 10%  
 R23 = 1 ohm 1W  
 R24 = 1 ohm 1W  
 R25 = 1 Kohm  $\frac{1}{2}$ W 10%  
 R26 = 68 ohm  $\frac{1}{2}$ W 10%  
 R27 = 1 ohm 1W  
 R28 = 1 ohm 1W  
 R29 = 1 ohm  $\frac{1}{2}$ W 10%  
 R30 = 10 ohm  $\frac{1}{2}$ W 10%  
 R31 = 1 ohm 1W  
 R32 = 2,2 Kohm  $\frac{1}{2}$ W 10%  
 C1 = 2,2  $\mu$ F 50 VL  
 C2 = 100  $\mu$ F 50 VL  
 C3 = 1.000 pF  
 C4 = 470  $\mu$ F 35 VL

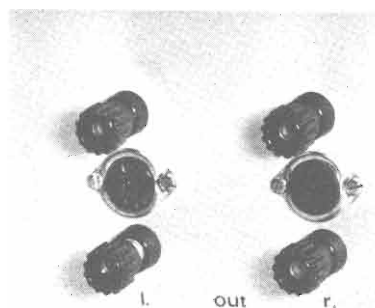

### Per il materiale

Tutti i componenti impiegati in questo progetto sono di facile reperibilità. All'esclusivo scopo di agevolare i nostri lettori informiamo che la scatola di montaggio dell'amplificatore da 50 W (sono compresi tutti i componenti, la basetta stampata e i dissipatori) può essere richiesta alla Kit Shop, C.so V. Emanuele, 15 Milano dietro versamento di L. 23.000 tramite vaglia postale. Il kit del VU-Meter stereo è disponibile con le stesse modalità per L. 20.000.

C5 = 10 pF  
 C6 = 470  $\mu$ F 35 VL  
 C7 = 33 pF  
 C8 = 100.000 pF  
 C9 = 100.000 pF  
 C10 = 100.000 pF  
 C11 = 2.000  $\mu$ F 50 VL  
 C12 = 270 pF  
 D1-D5 = 1N 4148  
 T1 = BC 557B o equ.  
 T2 = BC 547B o equ.  
 T3 = BC 557B o equ.  
 T4 = BC 547B o equ.  
 T5 = BC 547B o equ.  
 T6 = BC 557B o equ.  
 T7 = BD 140  
 T8 = BD 139  
 T9 = 2N 3055  
 T10 = 2N 3055

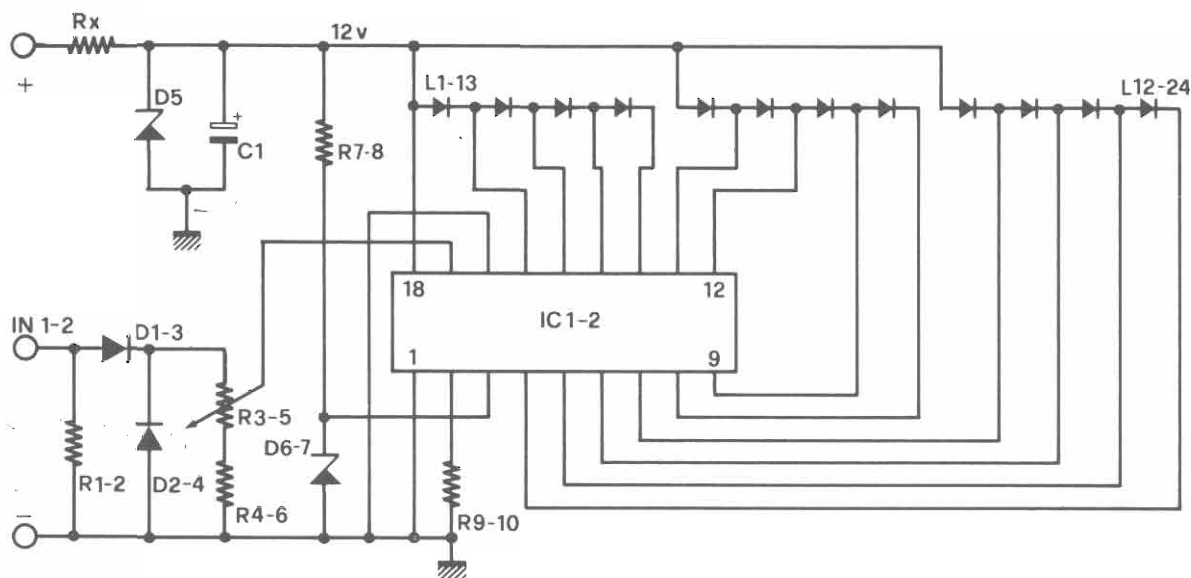

*Come indicatore per la potenza di uscita abbiamo utilizzato il progetto presentato su Radio Elettronica di novembre del 1977. In queste pagine vi presentiamo schema e allestimento pratico; per ulteriori informazioni vi rimandiamo al numero arretrato che è eventualmente disponibile a richiesta.*

sti transistori potranno essere sostituiti rispettivamente con dei BC 177B e dei BC 107B i quali presentano una  $V_{CE0}$  massima di 45 volt.

I transistori T5 e T6 formano un circuito a simmetria complementare; sulla base di T5 giunge esclusivamente la semionda positiva del segnale di bassa frequenza mentre sulla base di T6 giunge la semionda negativa. Questi due transistori sono collegati in continua ad altri due transistori di media potenza (T7 e T8) i quali sono seguiti a loro volta dallo stadio di potenza formato da due transistori NPN di tipo 2N 3055.

Sia i due pre-finali che i due 2N 3055 debbono essere montati su adeguati dissipatori di calore. Per i due pre-finali (una coppia complementare BD 139/BD 140) sono sufficienti due piccole alette di raffreddamento mentre ciascuno dei due transistori finali deve essere montato su un dissipatore da almeno  $2,5^{\circ}\text{C}/\text{W}$ . Ogni transistor finale dissipa infatti in calore (nelle condizioni più gravose) una potenza di circa 20 watt. Con un dissipatore da  $2,5^{\circ}\text{C}/\text{W}$  la resistenza termica

complessiva giunzione-ambiente ammonta a circa  $4^{\circ}\text{C}/\text{W}$  e quindi alla massima potenza la temperatura dei transistori finali si innalza di  $80^{\circ}\text{C}$ . Sempre a proposito dei 2N 3055 vi sono altre considerazioni da fare. Da questi componenti dipendono gran parte delle caratteristiche dell'amplificatore, in primo luogo la banda passante. Per questo motivo è consigliabile utilizzare dei transistori di prima scelta; riteniamo che convenga spendere qualche centinaia di lire in più piuttosto che utilizzare dei transistori che, ad esempio, presentano una  $V_{CE0}$  di 45 volt e che alla prima occasione, se non subito, verranno distrutti irrimediabilmente. Le resistenze di emettitore di T9 e T10 sono formate ciascuna da 3 resistenze da 1 ohm/1 watt collegate in parallelo in modo da ottenere un valore di 0,3 ohm. Abbiamo adottato questa soluzione in quanto resistenze di valore inferiore ad 1 ohm sono difficilmente reperibili.

La bobina L1 (di facile realizzazione) è utilizzata per controbilanciare gli inconvenienti che potrebbero insorgere colle-

gando all'uscita carichi fortemente capacitivi (ad esempio collegando all'uscita altoparlanti elettrostatici). Il condensatore elettrolitico C11 provvede a bloccare la componente continua facendo giungere in tal modo ai capi dell'altoparlante esclusivamente il segnale di bassa frequenza amplificato. Dal valore di questo componente dipende in gran parte la risposta alle basse frequenze dell'amplificatore; con un valore di 2.000  $\mu\text{F}$ , simile cioè a quello da noi impiegato, la frequenza di taglio inferiore dell'amplificatore con un carico di 4 ohm risulta di circa 40 Hz mentre con un carico di 8 ohm tale valore scende a 20 Hz. Per ottenere una frequenza di taglio di 20 Hz con un carico di 4 ohm è sufficiente raddoppiare la capacità di C11.

Come abbiamo visto per ottenere la massima potenza di uscita è necessario alimentare l'amplificatore con una tensione di 52 volt continui. L'assorbimento ammonta a 1,8 A (3,6 per la versione stereo). Nelle illustrazioni riportiamo lo schema elettrico di un semplice alimentatore in grado di fornire tale ten-

## Componenti

R1	=	3,3 KOhm
R2	=	3,3 KOhm
R3	=	2,2 KOhm trimmer
R4	=	220 Ohm
R5	=	2,2 KOhm trimmer
R6	=	220 Ohm
R7	=	560 Ohm
R8	=	560 Ohm
R9	=	470 KOhm
R10	=	470 KOhm
Rx	=	vedi testo
D1	=	1N 4002
D2	=	1N 4002
D3	=	1N 4002
D4	=	1N 4002
D5	=	Zener 12 V 2 watt
D6	=	Zener 4,7 V 1/2 watt
D7	=	Zener 4,7 V 1/2 watt
IC1	=	UAA 180
IC2	=	UAA 180
L1-L24	=	vedi testo

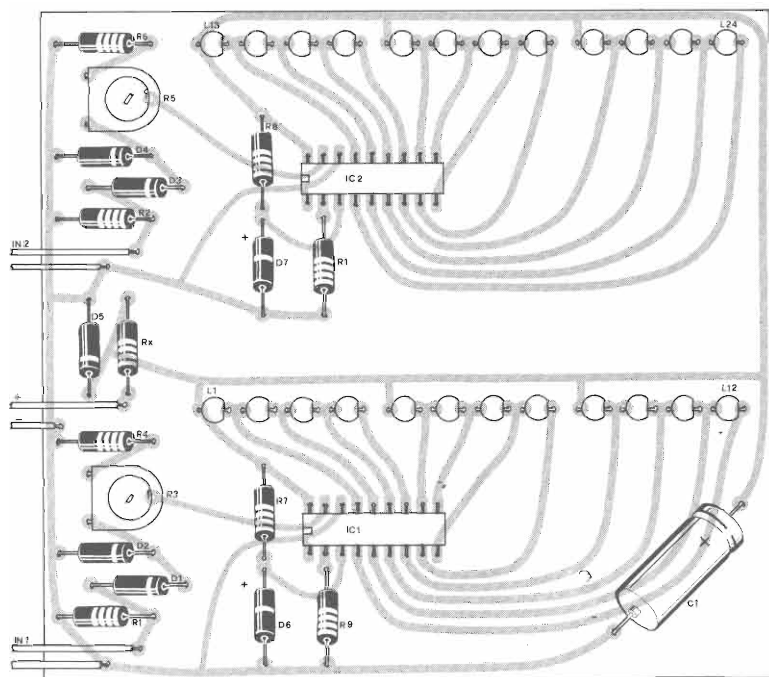

sione. L'elemento più importante di questo circuito è senza dubbio il trasformatore il quale deve essere in grado di erogare ai capi dell'avvolgimento secondario una tensione alternata di 38+38 volt. Tale tensione, dopo essere stata raddrizzata e filtrata, presenta appunto un potenziale di 52 volt. Nel caso di versione monofonica dell'amplificatore, il trasformatore dovrà essere in grado di erogare una corrente di 1,5A; nel caso di versione stereo la corrente erogata dovrà presentare un valore doppio, ovvero 3 A. In pratica, a seconda della versione, il trasformatore dovrà essere in grado di dissipare una

potenza di circa 100 o 200 watt. Il valore del condensatore elettrolitico di filtro riportato nello schema elettrico si riferisce alla versione stereo; nel caso in cui l'alimentatore venga utilizzato per alimentare un solo amplificatore, il condensatore di filtro dovrà presentare una capacità di 5.000 µF.

## Montaggio

Nel nostro prototipo tutti i componenti, a meno dei due transistori finali e dei relativi dissipatori, sono montati su una basetta stampata delle dimensioni di mm. 100x165, basetta il cui disegno è riportato nelle illu-

strazioni. L'approntamento del circuito stampato è la prima operazione in ordine di tempo da portare a termine. Per realizzare tale basetta potrete utilizzare indifferente una piastra ramata di vetronite oppure una piastra di materiale fenolico; in questo caso l'unico vantaggio offerto dalla vetronite è rappresentato dalla maggior resistenza alle sollecitazioni meccaniche che una basetta realizzata con tale materiale offre: dal punto di vista elettrico, infatti, non vi è alcuna differenza.

Per quanto riguarda il reperimento dei componenti, vi ricordiamo che qualora l'amplificatore venga alimentato con la tensione nominale di 52 volt è indispensabile utilizzare i transistori riportati nell'elenco componenti. In altri termini non è ammessa alcuna sostituzione. I transistori equivalenti BC 107B e BC 177B potranno essere utilizzati esclusivamente qualora l'apparecchio venga alimentato con una tensione inferiore o uguale a 45 volt. L'unico componente che non è reperibile in commercio è la bobina L1 la quale pertanto dovrà essere auto-

*La potenza in uscita dello stadio finale, oltre che dalla tensione di alimentazione, dipende anche dalla possibilità di dissipazione termica offerta ai transistor di potenza. Meglio essere sovrabbondanti nella scelta del dissipatore!*

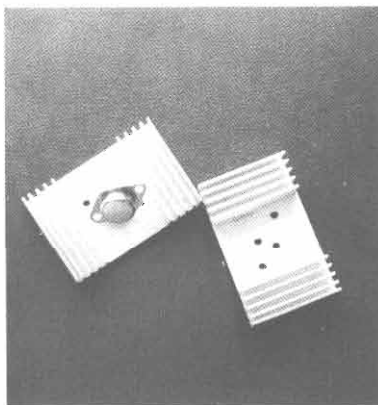

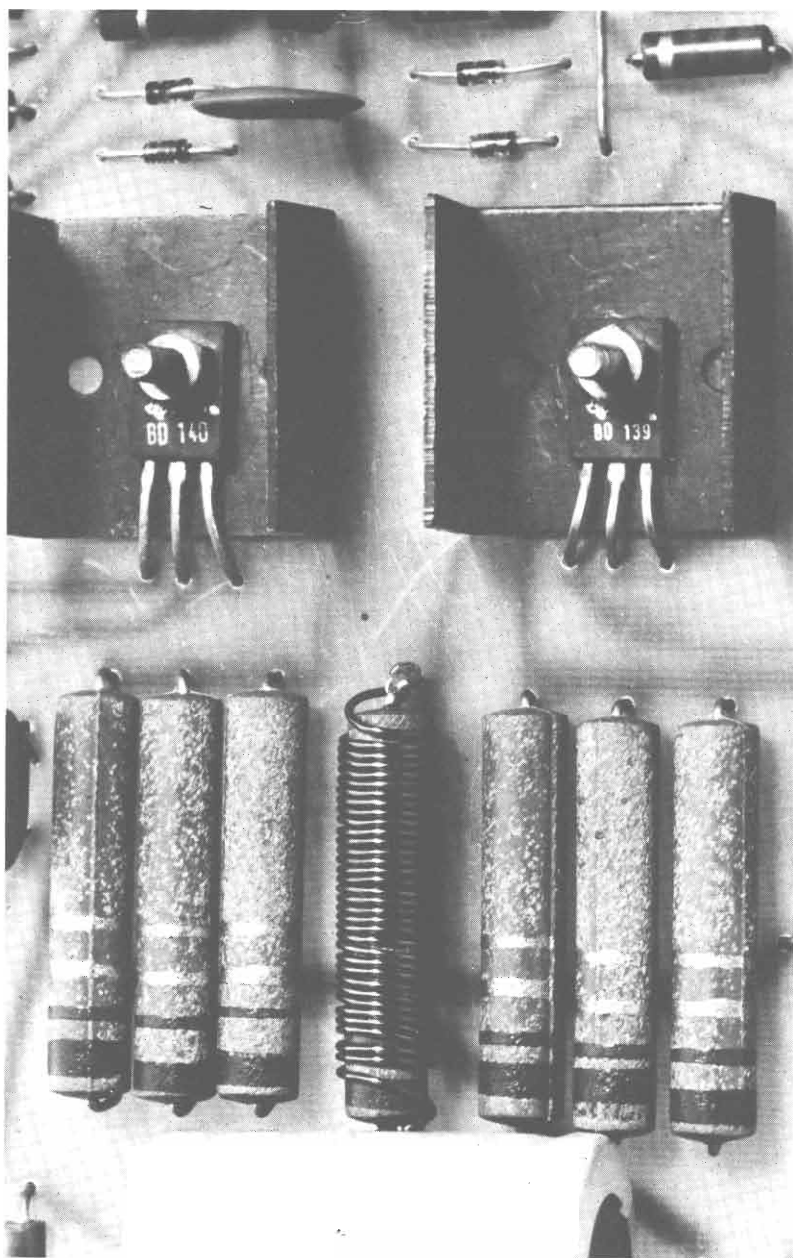

costruita. A tale scopo attorno ad una resistenza da 1 ohm 1 watt (R31) dovrete avvolgere una ventina di spire di filo di rame smaltato del diametro di 1 millimetro.

Passiamo ora alla descrizione della fase successiva ovvero alla descrizione del cablaggio. Come al solito dovrete iniziare tale operazione montando i componenti passivi ovvero quei componenti (resistenze e condensatori) che temono in misura minore

eventuali surriscaldamenti. Durante questa fase, onde evitare banali errori vi consigliamo, prima di saldare i componenti, di controllarne l'esatta collocazione non solo nei confronti del piano di cablaggio ma anche rispetto allo schema elettrico. Con un siffatto duplice controllo potrete ridurre notevolmente la possibilità di inserire un componente al posto di un altro.

Come specificato nell'elenco componenti tutte le resistenze,

a meno delle sette resistenze da 1 ohm 1 watt, debbono essere in grado di dissipare una potenza di  $\frac{1}{2}$  o di  $\frac{1}{4}$  di watt. Non è infrequente il caso che i terminali di questi componenti siano ossidati; in questa eventualità, prima di inserire sulla basetta il componente, dovrete asportare lo strato di ossido con un pezzetto di carta vetrata o con una lametta.

A questo punto dovrete inserire e saldare i 12 condensatori. Per quanto riguarda l'identificazione del valore di questi componenti vi ricordiamo che molte case, specialmente giapponesi, utilizzano per i condensatori ceramici un particolare codice composto da tre cifre: le prime due rappresentano i primi due numeri del valore della capacità espressa in picofarad, la terza il numero degli zeri da aggiungere ai primi due numeri per ottenere il valore completo. Così, ad esempio, 103 non significa 103 pF ma bensì 10.000 pF, 222 significa 2.200 pF, ecc.

Per quanto riguarda invece la identificazione del valore dei condensatori elettrolitici non vi dovrebbero essere problemi dal momento che tutti i costruttori indicano chiaramente sull'involucro esterno del componente la capacità espressa in microfarad e la tensione di lavoro nominale. Durante l'inserzione dei condensatori elettrolitici sulla basetta dovrete prestare particolare attenzione alla polarità dei terminali onde evitare di montare i condensatori al contrario. Un errore di questo genere provocherebbe entro breve tempo la distruzione del componente. Per quanto riguarda il condensatore elettrolitico di uscita C11, vi ricordiamo che da esso dipende la frequenza di taglio inferiore della curva di risposta dell'amplificatore. Per ottenere una eccellente risposta anche alle frequenze più basse (specialmente se si utilizza un altoparlante da 4 ohm) è consigliabile portare a



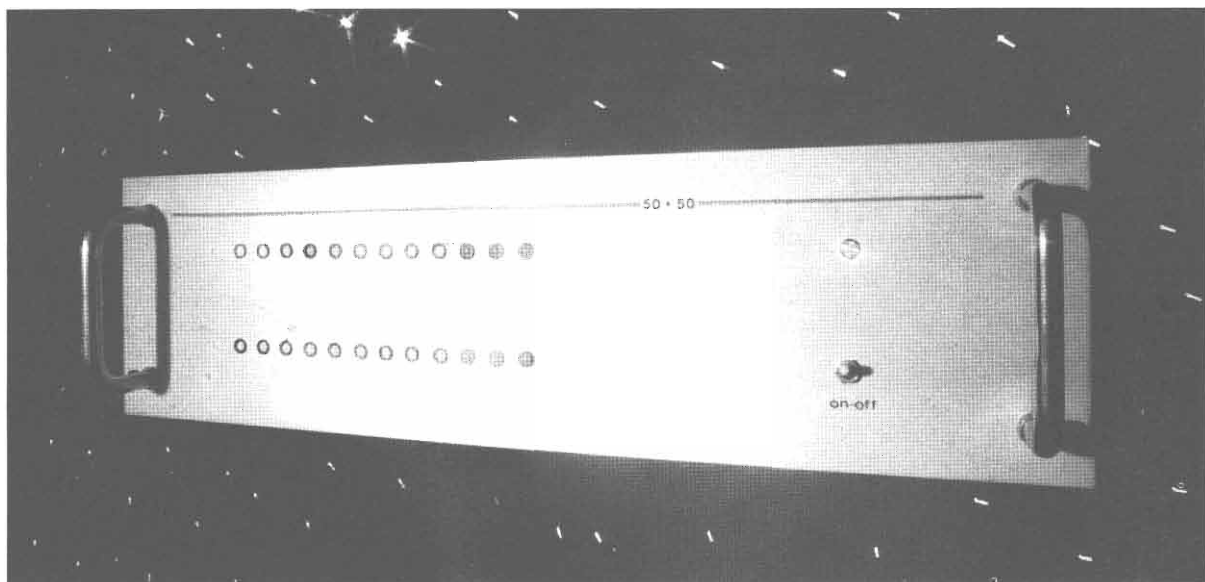

4.000  $\mu\text{F}$  la capacità di questo elemento, collegando magari in parallelo due condensatori da 2.000  $\mu\text{F}$ .

Per ultimi dovreste montare i semiconduttori ovvero i cinque diodi di tipo 1N 4148 e i dieci transistori. Per l'identificazione dei terminali di questi componenti vi rimandiamo ai disegni riportati nelle illustrazioni. Per quanto concerne la saldature relative a questi componenti valgono le solite raccomandazioni: saldatore molto pulito, stagno di buona qualità ma soprattutto rapidità di esecuzione.

Come accennato precedentemente, anche i due transistori pre-finali debbono essere muniti di due piccoli raffreddatori. Progettando il circuito stampato abbiamo previsto il montaggio di questi due elementi direttamente sulla basetta. Come si vede nelle fotografie, i due piccoli dissipatori sono fissati alla basetta ed ai rispettivi transistori mediante due viti da 3MA x 8. Prima del montaggio è indispensabile asportare dalla superficie di contatto del dissipatore lo strato di vernice nera onde facilitare la dispersione del calore. Analogo accorgimento dovreste adottare per il montaggio dei due 2N 3055 sui rispettivi dissipatori. Per il montaggio di que-

sti transistori è altresì consigliabile fare uso dello speciale grasso ai siliconi da interporre tra le superfici in contatto in modo da ridurre la resistenza termica complessiva. Qualora i due transistori di potenza vengano montati sullo stesso dissipatore è necessario isolare elettricamente i due transistori mediante dei sottili fogli di mica e delle viti plastiche (in commercio esistono dei kit completi d'isolamento per transistori di potenza il cui costo è molto basso). A questo

punto — dopo aver effettuato i collegamenti tra i due transistori di potenza e la basetta ed aver realizzato il ponticello previsto sulla basetta tra R8 e L1 — potrete passare alla fase finale ovvero alla taratura ed alla messa a punto del circuito.

### La taratura

La messa a punto del circuito amplificatore può essere effettuata utilizzando unicamente un comune tester; ovviamente quanti dispongono di un'attrezzatura più sofisticata (oscilloscopio, generatore di segnali ecc.) potranno compiere un'analisi più approfondita del funzionamento del circuito e in caso di mancato o cattivo funzionamento potranno risalire all'origine dell'incon-

veniente più rapidamente.

Qualsiasi sia il metodo di taratura, prima di dare tensione al circuito, dovreste collegare tra i morsetti di uscita un carico di 4 o 8 ohm costituito possibilmente da una resistenza in grado di dissipare la massima potenza erogata dall'amplificatore.

Le operazioni di taratura consistono esclusivamente nella regolazione della tensione di mezzo dell'amplificatore (onde ottenere la massima potenza di uscita indistorta) e nella regolazione della corrente di riposo (onde ottenere la minima distorsione d'incrocio). Se disponete solamente del tester, dopo aver ruotato il cursore del trimmer R13 completamente in senso antiorario, dovreste misurare la tensione tra il punto in comune alle resistenze da 1 ohm e massa; dovreste quindi regolare il trimmer R 3 sino ad ottenere un potenziale pari a metà tensione di alimentazione. Successivamente dovreste collegare il tester (che utilizzerete come milliamperometro) in serie alla linea di alimentazione e regolare il trimmer R13 sino ad ottenere un assorbimento complessivo (indicato dal tester) di 60 mA.

Tutte queste operazioni debbono essere effettuate senza applicare segnali all'ingresso.



## NEGOZI

# Dove con la Discount Card

Un primo elenco, ordinato per regione, di negozi raccomandati dal nostro giornale: in questi punti vendita, contrassegnati dalla etichetta che qui pubblichiamo, i nostri lettori troveranno assistenza e sconti se abbonati e in possesso della Discount Card.

### LOMBARDIA

TELE RADIO PRODOTTI - Via E. Fermi, 7 - Bergamo  
 • VI-EL - Casella Postale 34 - Mantova • MENNIX - Casella Postale 94 - Mantova • ELETTROMECCANICA RICCI - Via C. Battisti, 792 - Cislago / Via Parenzo, 2 - Varese / Via Postcastello, 16 - Gallarate  
 • HOBBY ELETTRONICA - Via G. Ferrari, 7 - Milano • M.B.M. - Via Manzoni, 12 - Soresina.

### CALABRIA

RETE - Via Morvasi 53/55/57 - Reggio Calabria • FRANCO ANGOTTI - Via N. Serra, 56/60 - Cosenza  
 • ELETTRONICA TERESA - Via XX Settembre - Catanzaro.

### TOSCANA

PAOLO FATAI - Via F. Moschetta, 46 - Montevarchi • BRP - V.le Mazzini, 35 - Siena • MARIO GIUNTOLI - Via Aurelia, 248/254 - Rosignano Solvay  
 • PAOLETTI FERRERO - Via Il Prato 40/R, 42/R - Firenze • PAOLO ALESSI - Lungomare Marconi, 312 - Piombino • VIDEOCOMPONENTI - Via Po, 9-13 - Arezzo • ITALO DEFRANCHI - P.le A. Gramsci, 3 - Aulla • CASA DELLA RADIO - Via V. Veneto, 38 - Lucca.

### VENETO

SAVING ELETTRONICA - Via Gramsci, 40 - Mirano  
 • B & A - Via Montegrappa, 41 - Montebelluna.

### TRENTINO ALTO ADIGE

HENDRICH - Rennweg 106 Via delle Corse - Merano  
 • ELECTRONIA - Portici, 1 - Bolzano.

### CAMPANIA

BIAGIO FACCHIANO - C.so Dante, 29 - Benevento  
 • MUSIC-HALL - C.so Appio, 55/57 - Capua • TELEPRODOTTI - Via S. Alfonso Maria De' Liguori, 1-B/D/E/F - Napoli.

### EMILIA - ROMAGNA

FRAL - Via Sassonia, 18/26 - Rimini • C. T. E. - Via Valli, 16 - Bagnoli in Piano • RADIOFORNITURE - Via Ranzani, 13<sup>2</sup> - Bologna • ARRIGONI NORINA - V.le Baracca, 34 - Ravenna • ANTONIO MAZZOTTI - Via Caboto, 71 - Cesena • RADIO RICAMBI - Via del Piombo, 4 - Bologna • CEI - Via T. Campanella, 134 - Imola • ITALCOM - P.zza Duomo, 8 - Fidenza.

### SICILIA

RIZZO A. M. ANTONIO - Via Campobello, 58 - Licata / Via P. Piemonte, 24 - Butera • IP MMP - Via S. Corleo, 6 - Palermo • CENTRO ELETTRONICA CARUSO - Via Marsala, 85 - Trapani • LAURA CALANDRA - Via Empedocle, 81-83 - Agrigento • ELETTRONICA MACCARONE - Via G. Rossini, 6 - Priolo  
 • PI. MA - Via Curatolo, 26 - Marsala.

### PUGLIA

G. TUCCI - Via Porta Foggia, 118 - Lucera • RADIOPRODOTTI MICELI - Via C. Colombo, 15 - Brindisi • SCAMMOTOR - Via S. Maria di Merino, 4 - Vieste  
 • LEONE CENTRO - P.zza U. Giordano, 68 - Foggia • SERGIO DITANO - Via P. di Piemonte, 72 bis - Casarano • G. CAROLI - Via G. Verdi, 9/A - Martina Franca • ARTEL - Via Fanelli, 206/26 - Bari / Via Palese, 3/7 - Modugno / Via Boggiano, 27 - Barletta  
 • RATVEL - Via Dante, 241 - Taranto.



Ordine minimo L. 7.000 + L. 1.500 (spese postali).

- |   |              |
|---|--------------|
| 1) n. 100 Transistor NPN-PNP al silicio sigl. e no +50% OK  | L. 2.000     |
| 2) n. 25 Transistor come il kit precedente ma di potenza  | L. 2.000     |
| 3) n. 90 Integrati misti  | L. 5.000     |
| 4) Integr. compl. RAM-OM-Micro-Unità logiche ecc. n. 20   | L. 4.000     |
| 5) n. 15 Diodi al silicio 1 A   | L. 1.500     |
| 6) n. 40 Diodi segnale e commutazione SIGE  | L. 1.000     |
| 7) Foto transistor  | L. 1.000     |
| 8) Fotoaccoppiatore   | L. 1.500     |
| 9) Lettore ottico a riflessione con generatore  | L. 2.000     |
| 10) Interruttore termico con ripristino manuale   | 2 x L. 1.500 |
| 11) Interruttore termico con ripristino automatico  | 2 x L. 1.500 |
| 12) n. 40 Moduli logici   | L. 1.000     |
| 13) n. 7 ampolle reed   | L. 1.000     |
| 14) n. 7 magnetini x reed   | L. 1.000     |
| 15) n. 3 Microswitch a reed   | L. 1.500     |
| <b>Trasformatori:</b>   |              |
| 16) Trasformatore luci psichedeliche 1:1  | L. 1.000     |
| 17) " pilota triac-scr novità   | L. 1.000     |
| 18) " prim. 220 sec 12V 800 mA  | L. 1.500     |
| 19) " prim. 220 sec 6V 4A (in kit)  | L. 2.500     |
| 20) " prim. 220 sec 12V 2A in kit   | L. 2.500     |
| 21) n. 10 misti serie hobby   | L. 2.000     |
| 22) n. 30 Avvolgimenti e trasformatori I.F.   | L. 1.000     |
| 23) n. 10 Avvolgimenti per reed   | L. 1.000     |
| 24) n. 250 Viti autofilettanti  | L. 1.000     |
| 25) n. 50 distanziatori in nylon  | L. 1.000     |
| 26) Confezione minuterie varie  | L. 1.000     |
| 27) n. 50 Guida schede  | L. 1.000     |
| 28) n. 125 piedini per I.C. Molex   | L. 1.500     |
| 29) n. 40 Zoccoli noval   | L. 1.500     |
| 30) n. 40 Zoccoli miniat.   | L. 1.500     |
| 31) n. 30 coppie Inserti dorati   | L. 1.500     |
| 32) n. 30 Clip dorati con chiodini utili per montaggi prova                                       | L. 1.000     |
| 33) n. 30 Dissipatori per TO 18 rame al berillio  | L. 1.000     |
| 34) n. 20 Dissipatori per TO 39 rame al berillio  | L. 1.000     |
| 35) 5 metri cordina per variabli  | L. 500       |
| 36) n. 10 Cacciaviti in nylon per taratura  | L. 1.000     |
| 37) n. 4 Coppie puntali tester  | L. 1.000     |
| 38) Confezione per hobbista minuterie, pin, chiodini, spine, distanziatori, connettori, ecc. ecc. | L. 7.000     |
| 39) Connettore dorato 31+31 contatti passo 3,9 mm.  | L. 1.500     |
| 40) Connettore dorato per schede tipo Honeywell   | L. 1.000     |
| 41) Spondine per contraves n. 6 coppie  | L. 1.000     |
| 42) n. 50 prese per Faston  | L. 1.000     |
| 43) n. 20 coperchi isolat. 2N3055   | L. 1.000     |
| 44) n. 25 miche isolanti con ramelle nylon per 2N3055   | L. 1.500     |
| 45) Ferro per cloruro - 0,8 Kg.   | L. 1.000     |
| 46) Inchiostro antiacido confezione gigante   | L. 1.500     |
| 47) Confezione per dissaldare   | L. 3.000     |
| 48) n. 80 Condensatori misti  | L. 1.000     |
| 49) n. 3 Condensatori rifasatori 1,6 uF 250vI   | L. 1.000     |
| 50) n. 20 Condensatori 10 uF 63vI   | L. 1.000     |
| 51) n. 50 Condensatori ceramici 4.700 pF  | L. 1.000     |
| 52) n. 9 Condensatori al tantalio misti   | L. 1.000     |
| 53) n. 50 Compensatori 1 pF senza vite  | L. 1.000     |
| 54) Condensatori per TV n. 6 misti alta capacità alta tensione ottimi per riparatori              | L. 1.500     |
| 55) Condensatori 100 uF 250 vI n. 4 per   | L. 1.000     |
| 56) Condensatori 150 uF 300 vI n. 3 per   | L. 1.000     |
| 57) Condensatori 100.000 uF 6,3 vI cd.  | L. 2.000     |
| 58) n. 100 resistenze miste   | L. 1.000     |
| 59) n. 10 resistenze allo 0,5%  | L. 1.000     |
| 60) Reostato 500 ohm 10 W   | L. 1.000     |
| 61) n. 10 potenziometri misti   | L. 1.000     |
| 62) Resistenze miste - n. 1 cassettera con 48 valori diversi, 20 per tipo tot. 960 pezzi          | L. 12.900    |
| 63) n. 1 Timpot Bourns 500 ohm  | L. 1.000     |
| 64) n. 2 Trimmer 20 giri 500-1.000 ohm  | L. 1.500     |
| 65) 5 ferriti 8 x 130   | L. 1.000     |
| 66) Confezione ferriti miste ottime per sperimentatori - coppette, toroidi, ecc. ecc.             | L. 2.500     |
| 67) Ferrite toroidale   | L. 1.000     |
| 68) Diapason 105 Hz   | L. 2.000     |
| 69) Ampolla reed grande   | L. 1.000     |
| 70) Magnetino per detta   | L. 500       |
| Filtri rete, collegati all'ingresso rete proteggono l'apparecchiatura dai disturbi                |              |
| 71) 1A 250 Vca - 2 x  | L. 1.500     |
| 72) 2,5A 250 Vca - 2 x  | L. 2.000     |
| 73) 8A 280 Vca - 1 x  | L. 3.500     |
| 74) 16A 250 Vca - 1 x   | L. 4.500     |
| 75) Contenitore alluminio anodizzato 90x90x150 mm   | L. 3.000     |
| 76) Contenitore alluminio anodizzato 190x90x150 mm  | L. 4.500     |
| 77) Contenitore legno lucido 160x120x170 mm.  | L. 2.000     |
| 79) Relè reed 6 Vcc   | L. 1.000     |
| 82) Chiave commutazione 2 posizioni 5 scambi  | L. 2.000     |
| 83) Chiave commutazione 2 posizioni 12 scambi   | L. 2.500     |
| 84) n. 4 Condensatori a mica variabili per OM   | L. 1.500     |
| 86) 1 kg. radiatori alluminio misti   | L. 2.500     |
| 87) Testina magnetica   | L. 1.000     |
| 88) n. 1 Circuito stampato CAART universale completo di minuterie                                 | L. 10.000    |
| 89) n. 10 Circuiti stampati CAART universale diversi, serie hobby                                 | L. 5.000     |
| 90) n. 10 Circuiti stampati CAART univers. diversi digitali                                       | L. 5.000     |

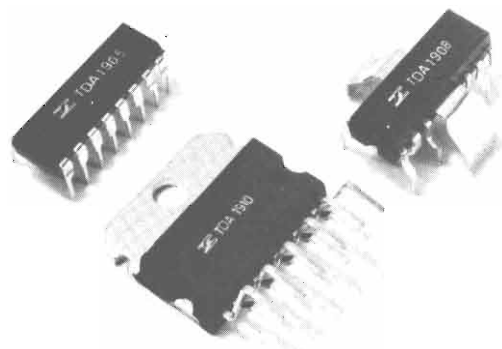

## LIGURIA

2002 ELETTROMARKET - Via Monti, 15/r - Savona  
• SAROLDI SAVONA - Via Milano, 54/r - Savona  
• VART - Via Cantore, 193 - Genova Sampierdarena.

## PIEMONTE

L'ELETTRONICA - Via S. G. Bosco, 22 - Asti • UGO PALERMO - Via N. Bixio, 20 - Orbassano • ELETTRONICA - Via Negrelli, 18 - Cuneo • ELETTRONICA - Via XX Settembre, 17 - Vercelli.

## ABRUZZO - MOLISE

A - Z - Via S. Spaventa, 45 - Pescara • S.E.T.I. - Via Patini, 30 - L'Aquila • GIOVANNI ATTURIO - P.zza L.V. Pudente, 12 - Vasto • RADIO TELE COMPONENTI - Via G. Tabassi, 8 - Chieti • ANTONIO MAGLIONE - P.zza V. Emanuele, 13 - Campobasso.

## MARCHE

L. BORGOCELLI AVVEDUTI - P.zza A. Costa, 11 - Fano • ORFEI - V.le Campo Sportivo, 138 - Fabriano.

## LAZIO

RADIO PRODOTTI - Via Nazionale, 240 - Roma • FILIPPO TIMMI - V.le Castrense, 22-23 - Roma • PASTORELLI - Via dei Conciatori, 36 - Roma • GENERAL ELECTRONIC DEVICES - V.le Amm. del Bono - Roma-Lido di Ostia • ART - Via B. Buozzi - Viterbo • DI FILIPPO - Via dei Frassini, 42 - Roma • A B C - Via Appia Nuova, 250/A-252 - Roma.

## FRIULI VENEZIA GIULIA

RADIO KALINKA - Via Cicerone, 2 - Trieste.



Trasforma lo schermo del tuo televisore in un campo di gara per appassionanti gare di abilità motociclistiche, gli effetti sonori renderanno quanto mai avvincente la competizione: fai vedere agli amici come impenni la tua moto.





# Motocross sulla tivù

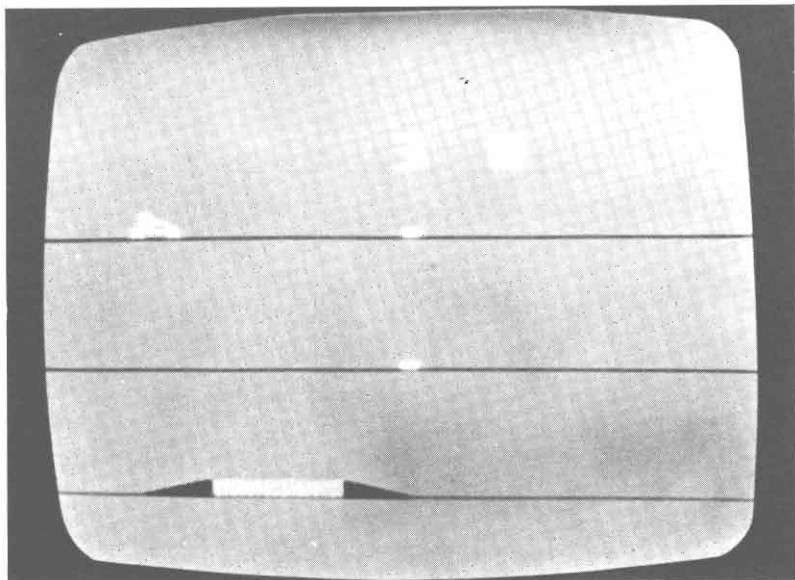

Uno degli ultimi TV game comparsi sul mercato è il « motociclista acrobata »: con esso tutti possono diventare degli spericolati centauri stando comodamente seduti in poltrona davanti al televisore. Questo TV game è programmato per attuare quattro giochi tanto realistici ed eccitanti da simulare perfettamente lo svolgimento di una gara motociclistica su pista o di motocross su di un percorso impervio ed accidentato. Gli effetti rumore sono talmente simili a quelli di moto vere da far dimenticare al giocatore di essere seduto in poltrona, ma trovarsi realmente in pista, se a ricordarglielo non fosse l'inquilino del piano superiore che frastornato dal rumore picchia nervosamente il manico della scopa sul pavimento.

I giochi, condotti da una sola persona, sono di sorprendente divertimento, essi mettono a dura prova i riflessi del giocatore più abile senza che questi siano subordinati alle capacità dell'avversario come avviene in molti altri giochi televisivi. Il circuito elettrico del motociclista acrobata si basa su un integrato sviluppato in questi ultimi tempi da una ditta specializzata in questo settore: la General Instrument Microelectronics (GIM per gli amici).

Questo articolo descrive il funzionamento ed il montaggio di questo TV game, il circuito non è difficile da far funzionare in quanto le parti più critiche che lavorano ad alta frequenza sono già montate, tarate e racchiuse in piccole scatole metalliche schermate. L'unità comple-



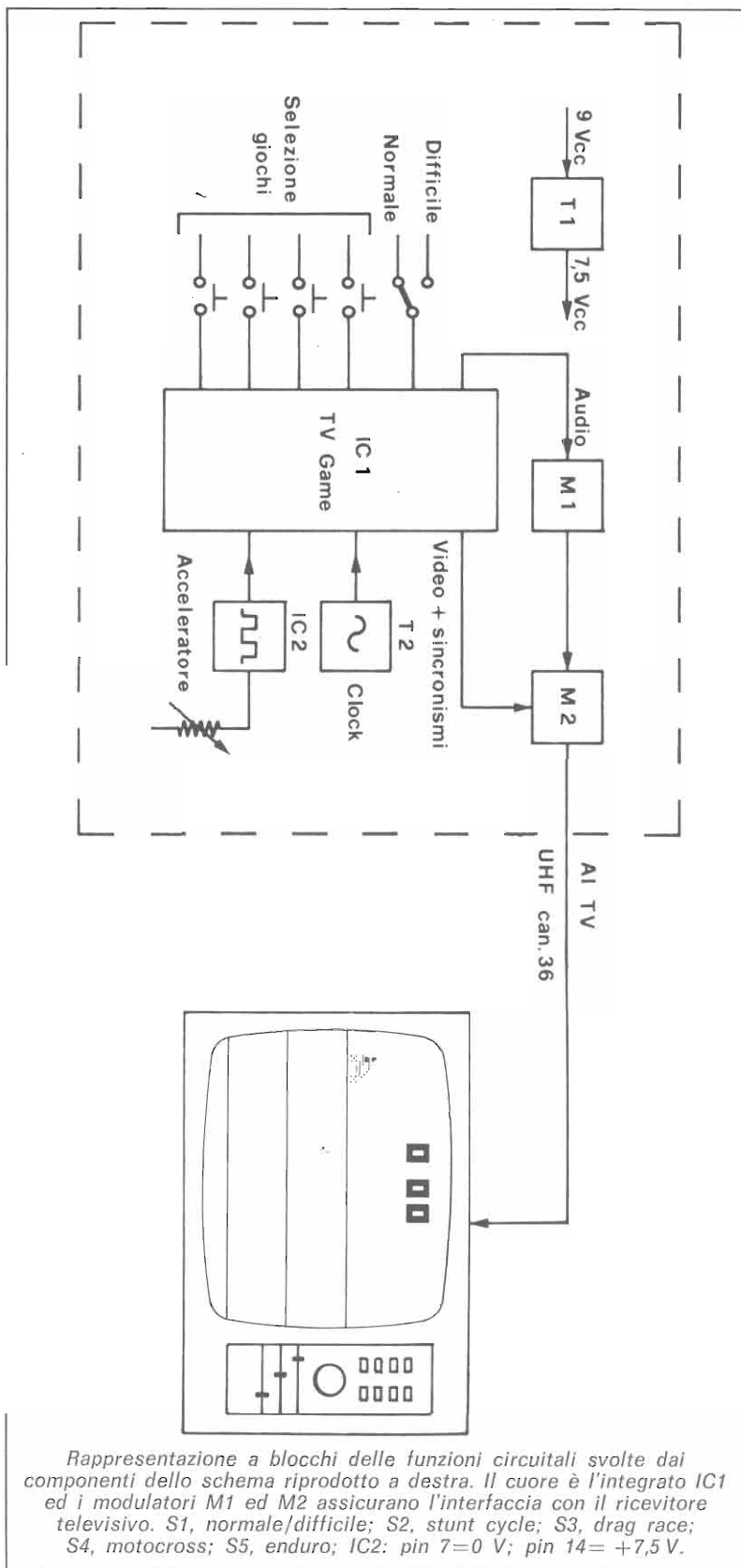

Rappresentazione a blocchi delle funzioni circuitali svolte dai componenti dello schema riprodotto a destra. Il cuore è l'integrato IC1 ed i modulatori M1 ed M2 assicurano l'interfaccia con il ricevitore televisivo. S1, normale/difficile; S2, stunt cycle; S3, drag race; S4, motocross; S5, enduro; IC2: pin 7=0 V; pin 14= +7,5 V.

ta, a montaggio ultimato, viene sistemata in un elegante contenitore in plastica; gli unici due elementi aggiuntivi per completare il dispositivo sono un comune televisore in bianco e nero o a colori ed un minuscolo alimentatore a 9 V uguale a quelli che vengono impiegati per alimentare le radioline o le calcolatrici.

Il progetto, per nulla critico, può essere realizzato da qualsiasi persona che abbia una minima conoscenza della tecnica elettronica con risultato soddisfacente. I componenti impiegati sono di facile reperibilità ed il loro costo è abbastanza contenuto. La soluzione in kit da noi proposta offre la possibilità di realizzare il gioco anche a coloro che si trovano in zone poco fornite di componenti elettronici o a coloro che hanno poco tempo a disposizione per procurarseli dal momento che difficilmente è possibile trovar tutto nello stesso negozio.

## Descrizione dei giochi

All'inizio di ogni gioco il motociclista in sella alla sua moto è fermo al lato superiore sinistro dello schermo; come il giocatore ruota il potenziometro il controllo, che simula l'acceleratore, il motociclista si muove lungo la pista 1. Il rumore della moto si sente quando questa si mette in movimento ed aumenta man mano che aumenta la sua velocità; allo stesso modo si comportano le ruote, le quali iniziano a girare lentamente, poi più velocemente con l'aumentare della velocità.

Percorsa la prima pista, il motociclista riappare sulla seconda pista entrando dalla parte sinistra dello schermo; analogamente percorre la terza pista. Quando ha percorso quest'ultima fino in fondo, cioè è giunto al lato inferiore destro dello schermo, esso scompare momentaneamente per riapparire di nuovo in alto a sinistra, cioè al

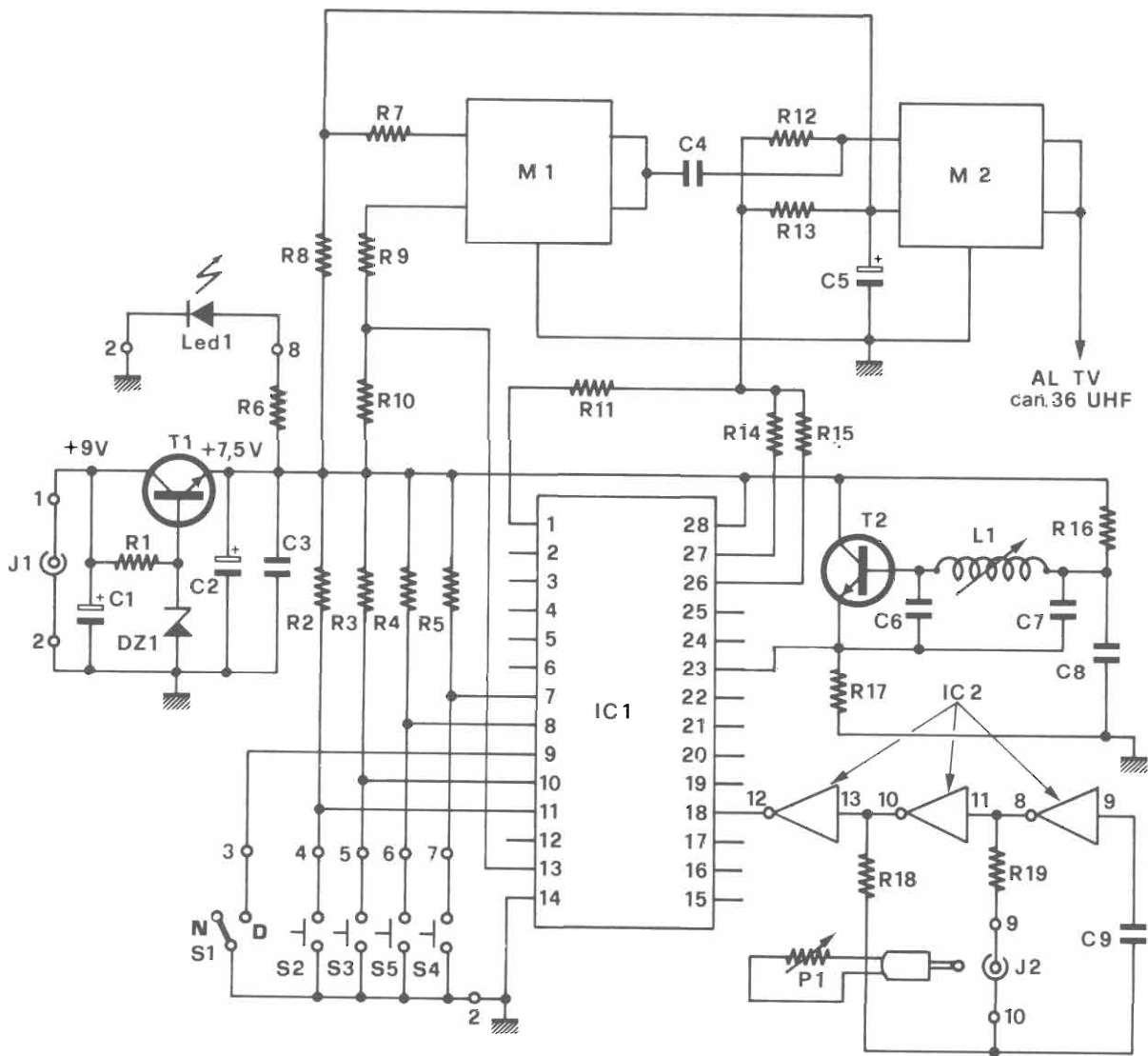

punto di partenza, pronto per effettuare una nuova corsa.

Il motociclista riparte quando viene completamente girato in senso antiorario l'acceleratore e viene aumentando gradatamente la sua velocità girando in senso orario. Un deviatore a due posizioni: Normale/Difficile permette d'introdurre delle varianti ai giochi in modo da renderli più difficili e quindi più interessanti. Quattro tipi di gioco possono essere svolti con questo TV game, essi sono: Stunt cycle, Drag race, Enduro, Motocross: vediamo ora in dettaglio come essi si svolgono.

## Stunt cycle

Il gioco viene selezionato mediante l'apposito pulsante: lo schermo del televisore si presenta come mostrato in figura. Il gioco consiste nel regolare la velocità del motociclista mediante l'acceleratore in modo che esso scavalchi (superi) la barriera posizionata sulla terza pista. All'inizio del gioco la barriera è costituita da otto ostacoli affiancati; ad ogni salto riuscito viene aggiunto un ostacolo. Il gioco termina quando, con il deviatore nella posizione normale, sono stati commessi sette er-

rori o con il deviatore nella posizione difficile, tre errori oppure quando la barriera ha raggiunto trentasei ostacoli.

Gli errori sono causati da una accelerazione troppo brusca che fa cadere il motociclista o lo fa atterrare troppo lontano dalla rampa di discesa della barriera, oppure da insufficiente accelerazione con conseguente caduta del motociclista sulla barriera. Quando viene commesso un errore il motociclista si capovolge ed un rumore di schianto viene emesso, mentre quando scavalca la barriera nel modo giusto viene emessa una piacevole musi-

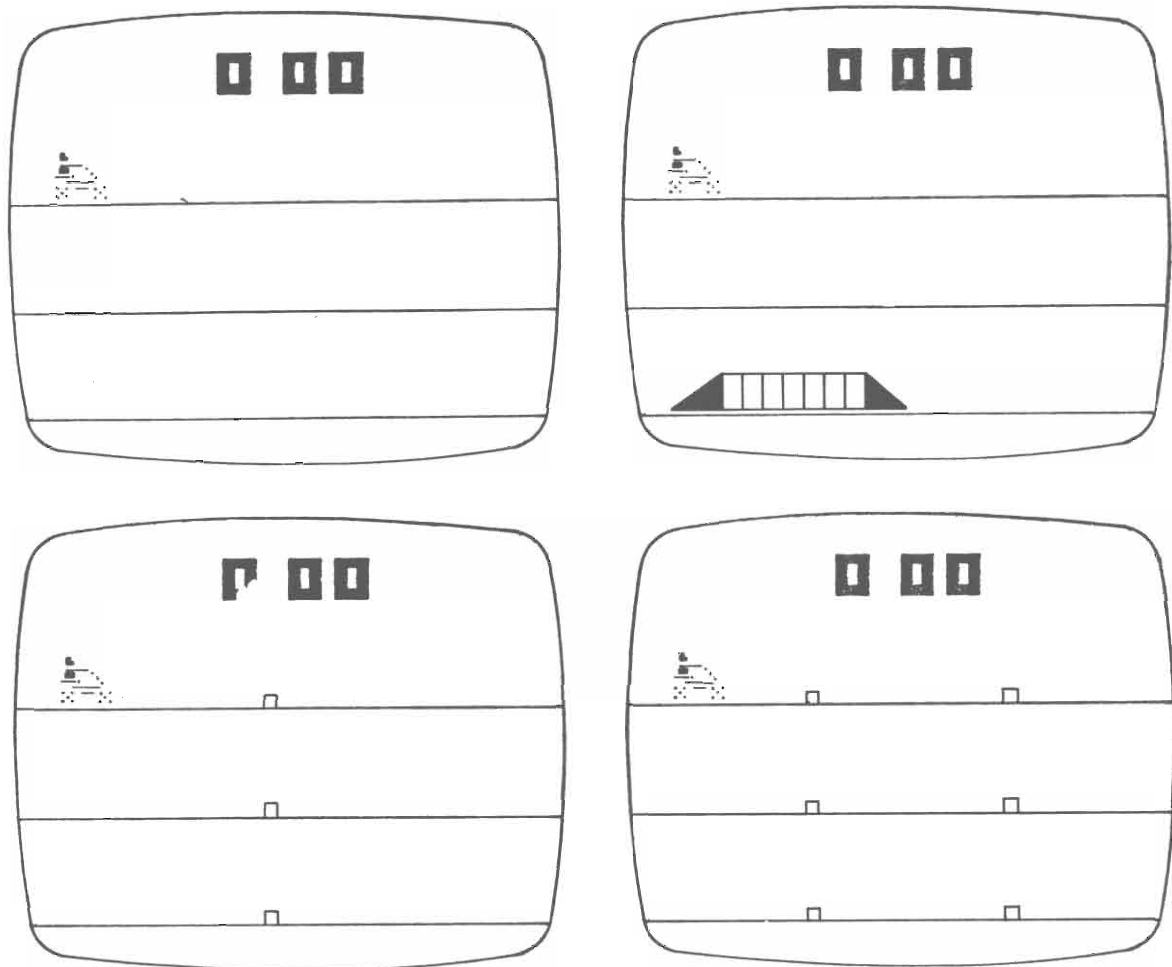

chetta.

Un numeratore ad un digit situato a sinistra dello schermo, sopra la prima pista, effettua il conteggio degli errori; gli altri due digit successivi riportano il conteggio degli ostacoli aggiunti alla barriera.

Al termine della partita basta premere di nuovo il pulsante stunt cycle e tutto ricomincia da capo.

### Drag race

Anche questo gioco viene selezionato premendo l'apposito pulsante; sullo schermo del televisore compare l'immagine riportata in figura. Il gioco consiste nel percorrere le tre piste nel minor tempo possibile; un numeratore a tre digit situato in alto

al centro dello schermo segna il tempo impiegato dal motociclista a compiere l'intero percorso.

Girando l'acceleratore completamente in senso antiorario il numeratore si azzerava ed il motociclista è pronto per la partenza, ruotando ora l'acceleratore in senso orario il motociclista inizia a percorrere la prima pista ed il numeratore incomincia a segnare il tempo. Percorse le tre piste senza commettere errori il motociclista si riporta all'inizio della prima pista, il numeratore si blocca e mostra il tempo impiegato a percorrere l'intero tragitto. Ruotando di nuovo l'acceleratore in senso completamente antiorario, il gioco inizia da capo. Per percorrere le tre piste nel minor tempo possibile bisogna manovrare velocemente l'ac-

celeratore avanti ed in dietro proprio come fa un vero motociclista impaziente fermo al semaforo. All'inizio del percorso il motociclista si muove sulla pista 1 a bassa velocità, l'unico modo per aumentare la sua velocità consiste nel portare l'acceleratore al minimo, poi subito al massimo, questa operazione è bene compierla all'inizio di ogni pista al fine di percorrerla nel minor tempo possibile.

Quanto vi abbiamo descritto è valido con il deviatore in posizione normale, ora se lo portiamo nella posizione difficile il gioco diventa più complicato.

In queste condizioni se la velocità del motociclista viene aumentata troppo rapidamente esso cade ed un rumore di schianto viene emesso. Alla fine di que-

*Ecco come appaiono sullo schermo televisivo i diversi giochi: nella pagina accanto, in alto, Drag race e Stunt cycle; sotto, Motocross modo facile e difficile; in questa stessa pagina, Enduro nelle versioni facile e difficile. In foto, un particolare dei componenti fissati sul circuito stampato. Gli integrati sono montati su zoccoli a basso profilo.*

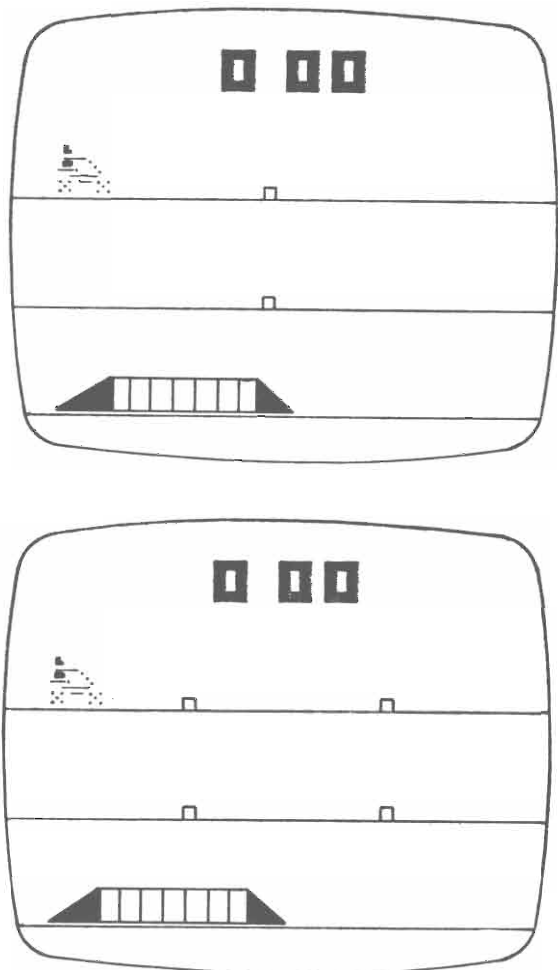

sto rumore il motociclista si riposiziona in alto, a sinistra dello schermo cioè all'inizio della pista 1.

## Motocross

Premendo il pulsante con la scritta Motocross sullo schermo compare un'immagine come quella mostrata in figura. La caratteristica di questo gioco consiste nel far percorrere al motociclista le tre piste nel minor tempo possibile dando alla moto delle « impennate » in modo da superare gli ostacoli presenti lungo il percorso. Un numeratore a tre digit segna il tempo impiegato dal motociclista a compiere l'intero tragitto. All'inizio della corsa il motociclista è fermo sulla prima pista ed il numeratore è a zero; girando l'acceleratore in

senso orario il motociclista si mette in movimento alla velocità stabilita dalla posizione dell'acceleratore, quando questo si trova in prossimità dell'ostacolo bisogna dare un colpo brusco all'acceleratore in modo che la moto si impenni e superi l'ostacolo. Con il deviatore nella posizione normale si ha un ostacolo per ogni pista mentre nella posizione difficile si hanno due ostacoli per pista. Nel motocross la caduta del motociclista con relativo schianto non è dovuta ad una accelerazione troppo brusca ma alla mancata impennata della moto che sta per superare l'ostacolo, infatti durante l'impennata la ruota anteriore della moto si solleva dalla pista in modo da non urtare l'ostacolo. Quando il motociclista non riesce a supe-

rare l'ostacolo la moto si capovolge ed un rumore di schianto viene emesso. Al termine del rumore il motociclista si riposiziona al punto di partenza, il numeratore si azzerà e tutto è pronto per una nuova corsa.

## Enduro

Questo gioco è la combinazione di due giochi: lo stunt cycle ed il motocross; lo schermo del televisore si presenta come il disegno mostrato in figura, le regole di gioco sono le stesse dei due giochi precedenti.

Lo scopo di questo gioco consiste nel far impennare la moto in prossimità degli ostacoli al fine di superarli e regolare la velocità del motociclista affinché riesca a scavalcare la bar-

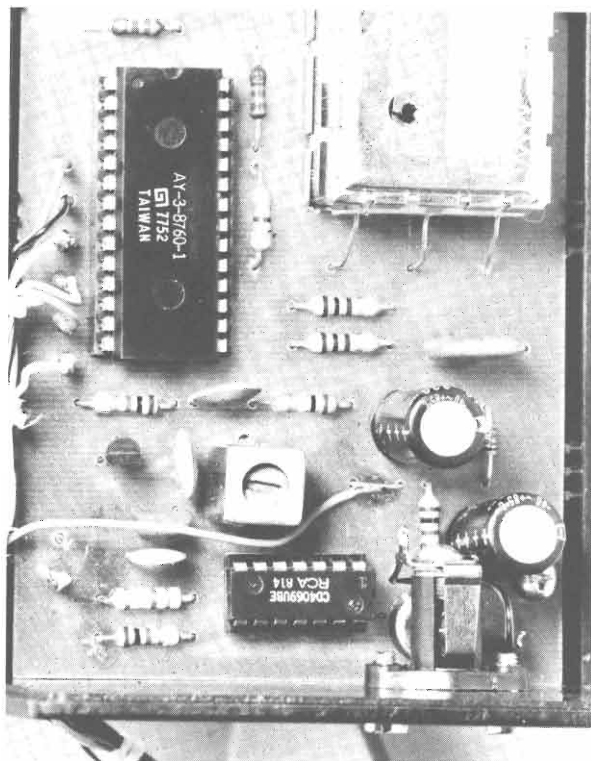

## Il montaggio

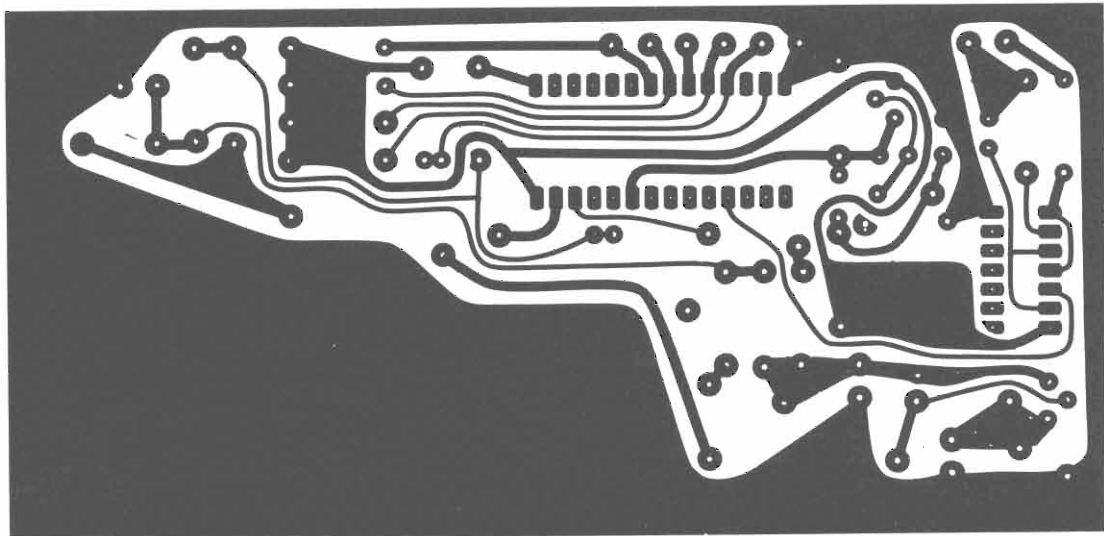

### Componenti

R1 = 100 ohm  
R2 = 2,2 Kohm  
R3 = 2,2 Kohm  
R4 = 2,2 Kohm  
R5 = 2,2 Kohm  
R6 = 560 ohm  
R7 = 100 ohm  
R8 = 100 ohm  
R9 = 220 Kohm

R10 = 220 Kohm  
R11 = 2,2 Kohm  
R12 = 1 Kohm  
R13 = 1 Kohm  
R14 = 2,2 Kohm  
R15 = 470 ohm  
R16 = 100 Kohm  
R17 = 1 Kohm  
R18 = 15 Kohm  
R19 = 1 Kohm  
P1 = Potenziom. 10 Kohm

C1 = 220  $\mu$ F 16 V elettr.  
C2 = 220  $\mu$ F 16 V elettr.  
C3 = 0,22  $\mu$ F 100 V polist.  
C4 = 100 pF 50 V ceram.  
C5 = 100  $\mu$ F 12 V elettr.  
C6 = 33 pF 50 V cer. NPO  
C7 = 33 pF 50 V cer. NPO  
C8 = 100 pF 50 V ceramico  
C9 = 820 pF 50 V ceramico  
L1 = Induttore variabile da 100  $\mu$ H (vedi testo)

riera posta in terza pista.

Con il deviatore nella posizione normale si ha un solo ostacolo sulle piste uno e due si possono commettere, al massimo, sette errori; nella posizione difficile si hanno due ostacoli sulle piste uno o due e si possono commettere soltanto tre errori. Gli errori possono essere causati da un'accelerazione troppo rapida, dalla mancata impennata della moto in prossimità degli ostacoli, dall'insufficiente velocità per il superamento della barriera. Il contapunti registra il numero degli errori ed il numero degli ostacoli aggiunti come nello stunt cycle.

### Descrizione del circuito

Lo schema a blocchi del mo-

tociclista acrobata è riportato in figura: la base di tutto il circuito integrato IC1 reperibile sul mercato con la sigla AY 3-8760. Questo microcircuito in contenitore dual-in-line a 28 pin contiene una serie di complessi circuiti i quali generano i segnali di sincronismo orizzontale e verticale, gli impulsi per la realizzazione dei quadri di gioco sullo schermo TV, dei contatori per il conteggio dei punti e degli errori, un generatore audio a frequenza variabile per gli effetti rumore. Le sequenze di questi circuiti vengono stabilite da una serie di pulsanti che determinano la scelta dei giochi. L'integrato IC1 per poter svolgere correttamente il suo lavoro ha bisogno di una segnale di riferimento; questo gli viene fornito dal

generatore di CLOCK; un secondo generatore a frequenza variabile permette al giocatore di comunicare con l'integrato impartendo a quest'ultimo, tramite il potenziometro-acceleratore, gli ordini cosa deve fare in quel momento.

Come risultato IC1 fornisce due segnali: uno audio che sarà tradotto dall'altoparlante del televisore in rumore, uno video che permetterà al pennello catodico del cinescopio di disegnare l'immagine sullo schermo TV. Questi due segnali non possono essere, per loro natura, applicati direttamente alla presa d'antenna del televisore ma devono essere accompagnati da una frequenza portante, a questo provvedono i modulatori M1 e M2. Un semplice alimentatore stabi-



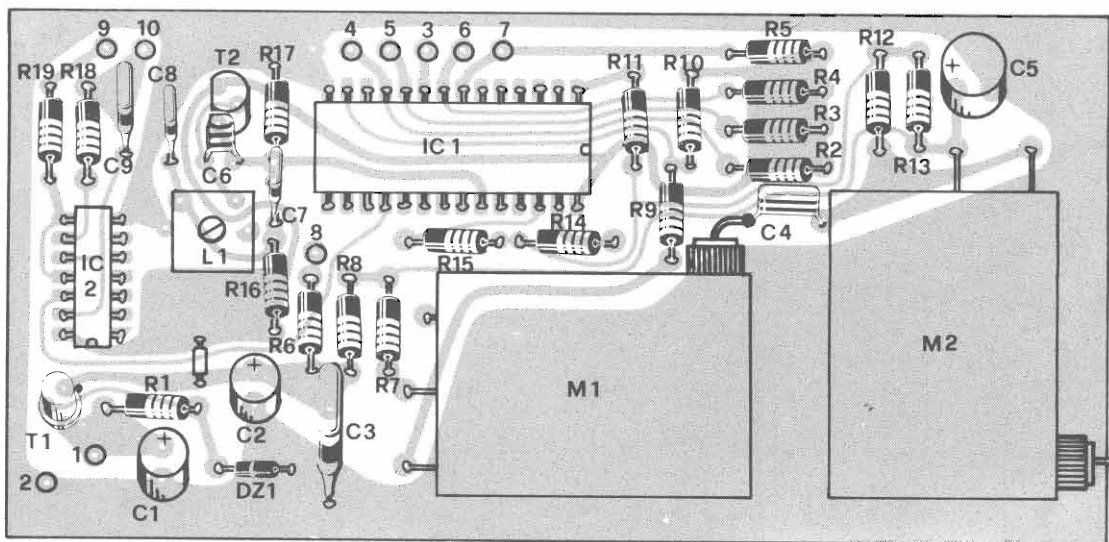

**T1** = 2N 1711 o BC 337  
**T2** = BC 237B  
**Dz1** = Zener da 8,2V 400W  
**DL1** = Led verde  
**IC1** = Integrato AY-3-8760  
**IC2** = Integrato 4069  
**M1** = Modulatore audio  
 UM1263 ASTEC  
**M2** = Modulatore video  
 UM111E36 ASTEC  
**S1** = Deviatore unipolare

**S2-S3-S4-S5** = Pulsanti normalmente aperti  
**1** Presa tipo jack con relativo spinotto  
**1** Bussola per Led  
**10** punte d'ancoraggio per circuito stampato  
**1** Contenitore Teko mod. Wall 3  
**1** Zoccolo a 14 pin  
**1** Zoccolo a 28 pin

### Per il materiale

Informiamo i lettori interessati al kit che Radio Elettronica mette a disposizione la scatola di montaggio completa di basetta, componenti elettronici e parti meccaniche a L. 45.000, mentre il solo circuito stampato è in vendita per L. 4.500. Per la richiesta basta una cartolina postale; non inviate denaro, pagherete al postino alla consegna del materiale.

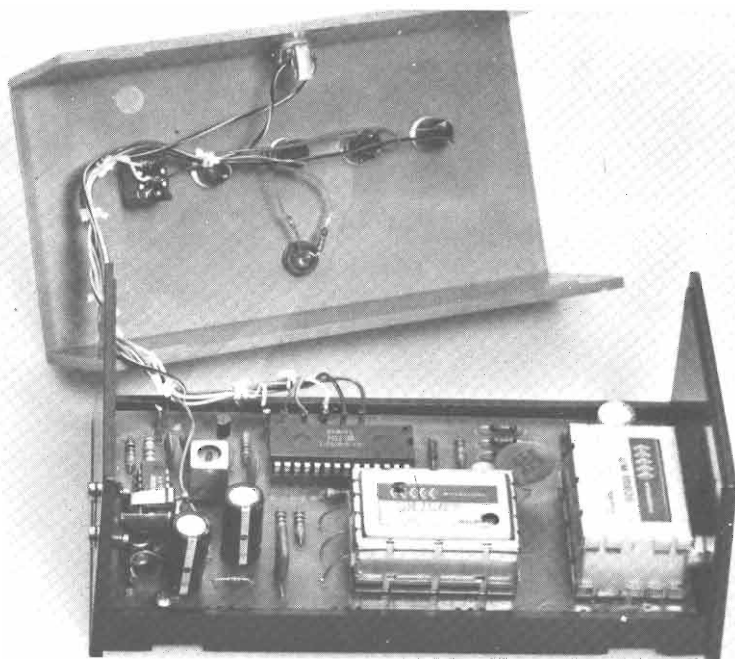

lizzato fornisce l'adatta tensione per far funzionare tutto il dispositivo.

Entriamo ora nel dettaglio del circuito analizzando lo schema di principio riportato in figura. Una tensione continua esterna di circa 9 V è applicata al transistor stabilizzatore T1 attraverso la presa J1. Il transistor T1 è polarizzato nella configurazione emitter follower, la sua base è fissata ad una tensione di 8,2 V dal diodo zener Dz1 alimentato attraverso il resistore R1, il suo emettitore, data la caduta di tensione base-emettitore di 0,7 V, fornisce una tensione stabilizzata di circa 9 V la quale viene ulteriormente filtrata dai condensatori C2 e C3. La presenza di questa tensione è segnalata dall'accensione del diodo luminoso DL1.

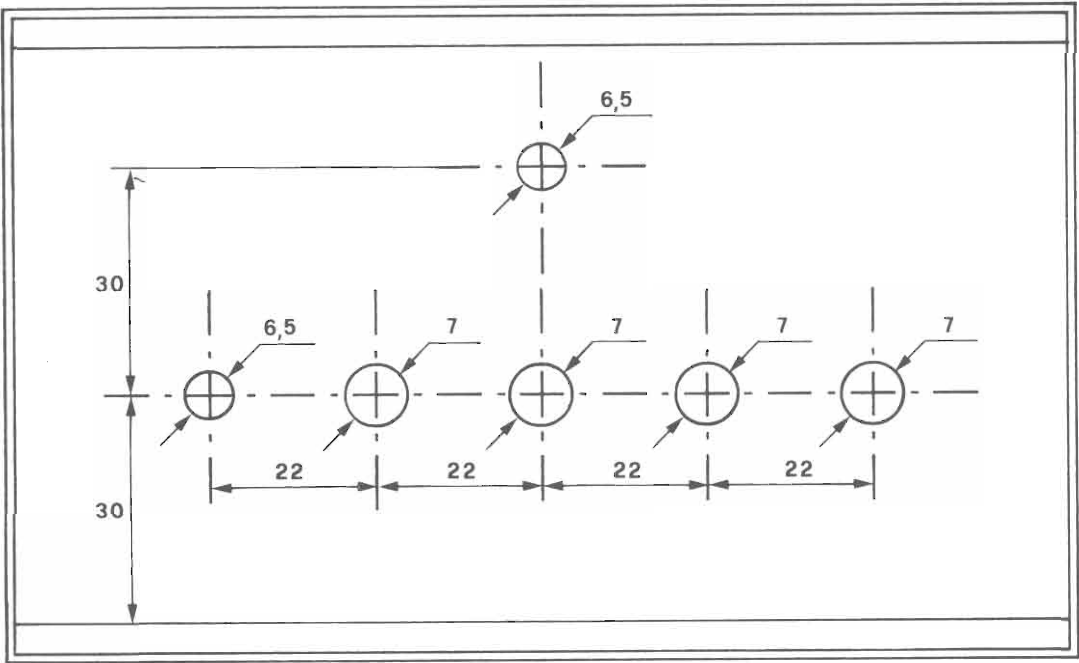

Indicazioni per la foratura del contenitore.

**per il  
montaggio  
meccanico**

*In questa pagina trovate raccolte tutte le indicazioni per la preparazione della struttura meccanica come quella del nostro prototipo. Il contenitore in materiale plastico non crea problemi per la foratura: le scritte possono essere applicate con simboli trasferibili opportunamente fissati con spray trasparente.*

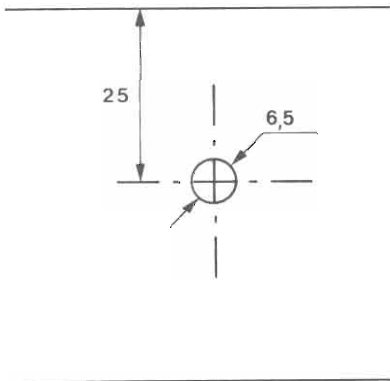
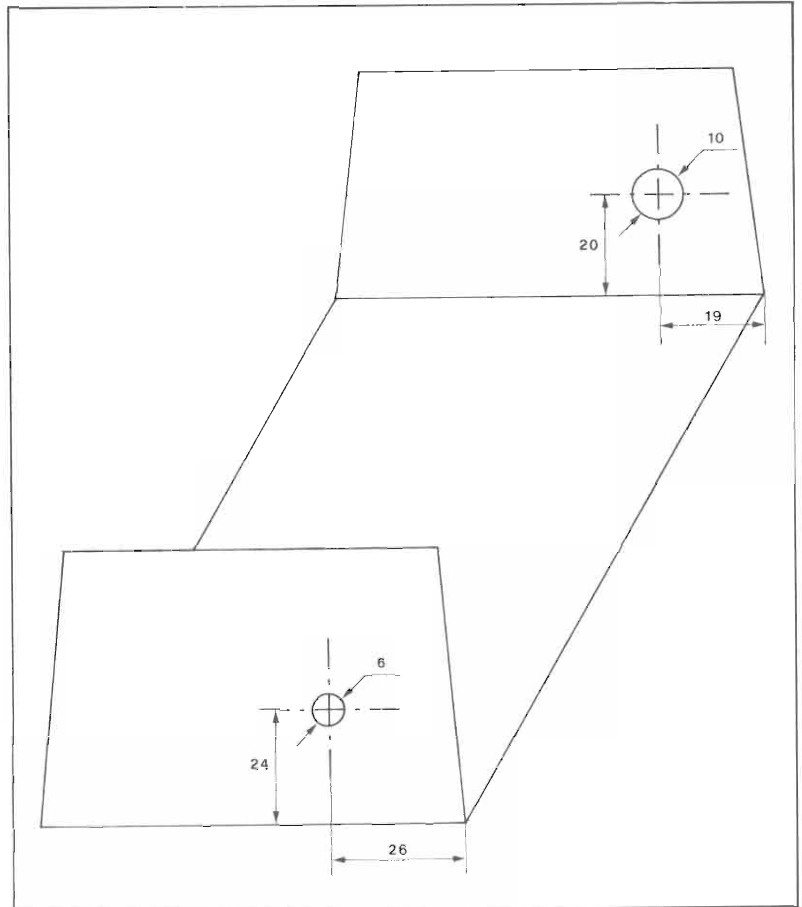

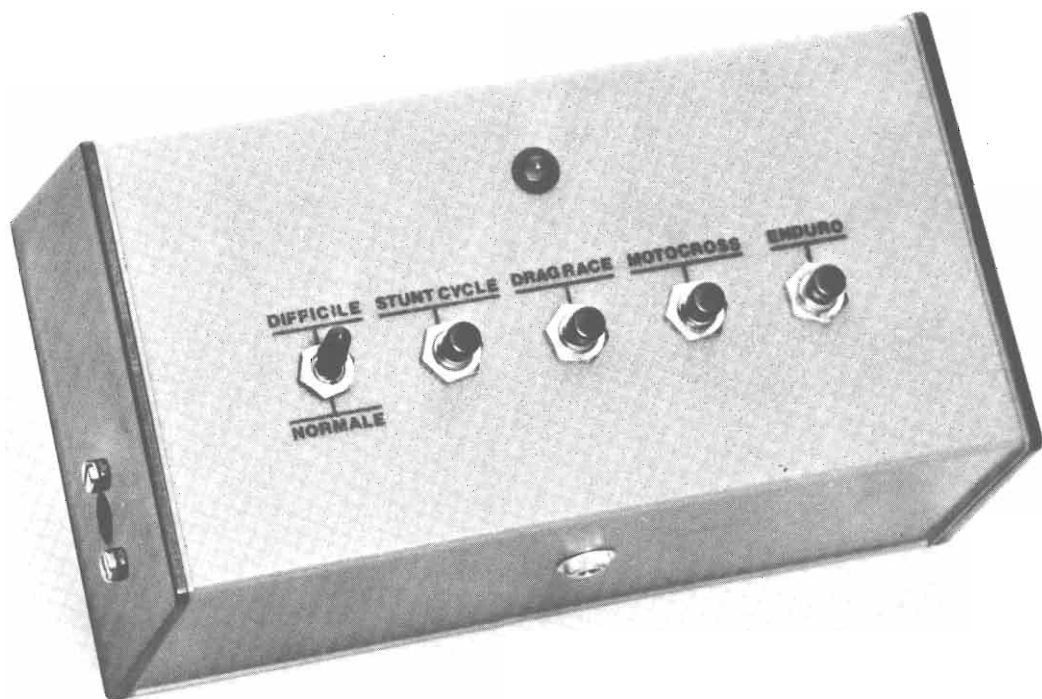

Vista d'insieme del prototipo, il led indica l'accensione dell'apparecchio.

La tensione positiva è applicata all'integrato IC1 attraverso il pin 28, ad IC2 attraverso il pin 14 ed al collettore di T2; il modulatore M2 è alimentato attraverso il resistore di disaccoppiamento R8, mentre il modulatore M1 riceve la tensione positiva attraverso i resistori R7 ed R8. La linea di alimentazione negativa è collegata ad IC1 tramite il pin 14, ad IC2 tramite il pin 7; i modulatori M1 ed M2 sono collegati alla linea negativa attraverso i rispettivi contenitori metallici, questi ultimi hanno la funzione di schermare i circuiti

operanti ad alta frequenza da essi contenuti.

L'assorbimento totale di tutto il circuito è di 90 mA.

L'oscillatore di controllo ha il compito di variare la velocità del motociclista con il variare della frequenza: esso è costituito da due inverter contenuti nell'integrato IC2, dai resistori R18 ed R19, dal potenziometro di controllo P1 e dal condensatore C9; il segnale generato è un'onda quadra la cui frequenza varia da 50 a 250 KHz attraverso la rotazione di P1.

Una terza porta, contenuta

sempre nell'integrato IC2 serve ad amplificare il segnale prima di essere inviato ad IC1 attraverso il pin 18.

L'oscillatore di klok serve a generare la frequenza di riferimento alla quale sono sincronizzati tutti i processi programmati all'interno dell'integrato IC1. Esso è formato dal transistor T2, dai resistori R16 e R17, dai condensatori C6, C7, C8 e dall'induttore L1; con quest'ultimo è possibile tarare l'oscillatore a 3,58 MHz.

L'integrato IC1, come già detto, genera tutte le funzioni necessarie allo svolgimento dei giochi; vediamo le più importanti: i segnali degli effetti sonori che simulano il rumore del motore della motocicletta, l'urto della motocicletta contro l'ostacolo, il fracasso della moto che stride lungo la pista quando il motociclista cade, un piacevole scampannello quando il motociclista supera correttamente la barriera, sono presenti al pin 13; essi vengono trasmessi al modulatore M1 attraverso R9.

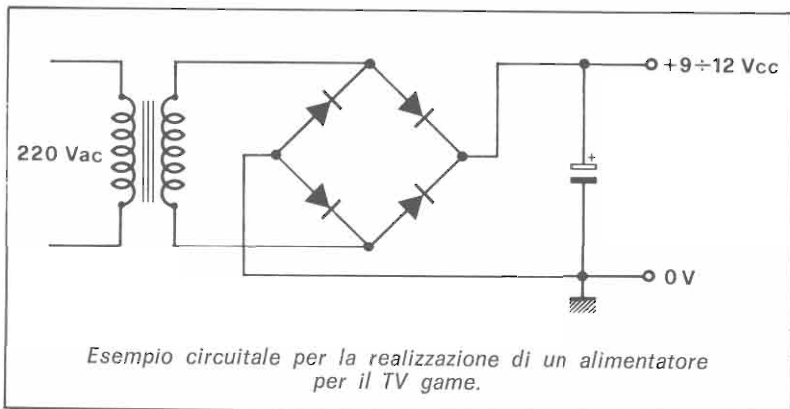

(segue a pag. 118)

# Centomila per te!

**E**ccoci giunti al momento dell'assegnazione del riconoscimento di centomila lire messo a disposizione da Radio Elettronica per i lettori che ci inviano progetti originali. Questo mese il destinatario dell'ambito riconoscimento è Francesco Dragotta abitante in via Umberto 232 di Niscemi.

Il suo progetto è particolarmente interessante e ve lo presentiamo con le stesse parole che Francesco ha usato. In un

Ogni mese centomila lire al più bravo! Ecco il nome e l'apparecchio del prescelto di novembre.

Partecipa anche tu.

Il prossimo numero vi illustreremo tutto il progetto, nei dettagli, in modo che anche voi possiate costruirne uno uguale.

## Il progetto del mese

Sono uno studente di elettronica, frequento il 4° anno allo Istituto Professionale. Oltre ad essere studente di elettronica sono un appassionato della CB e quindi di ricetrasmittitori che ho quasi sempre sottomano.

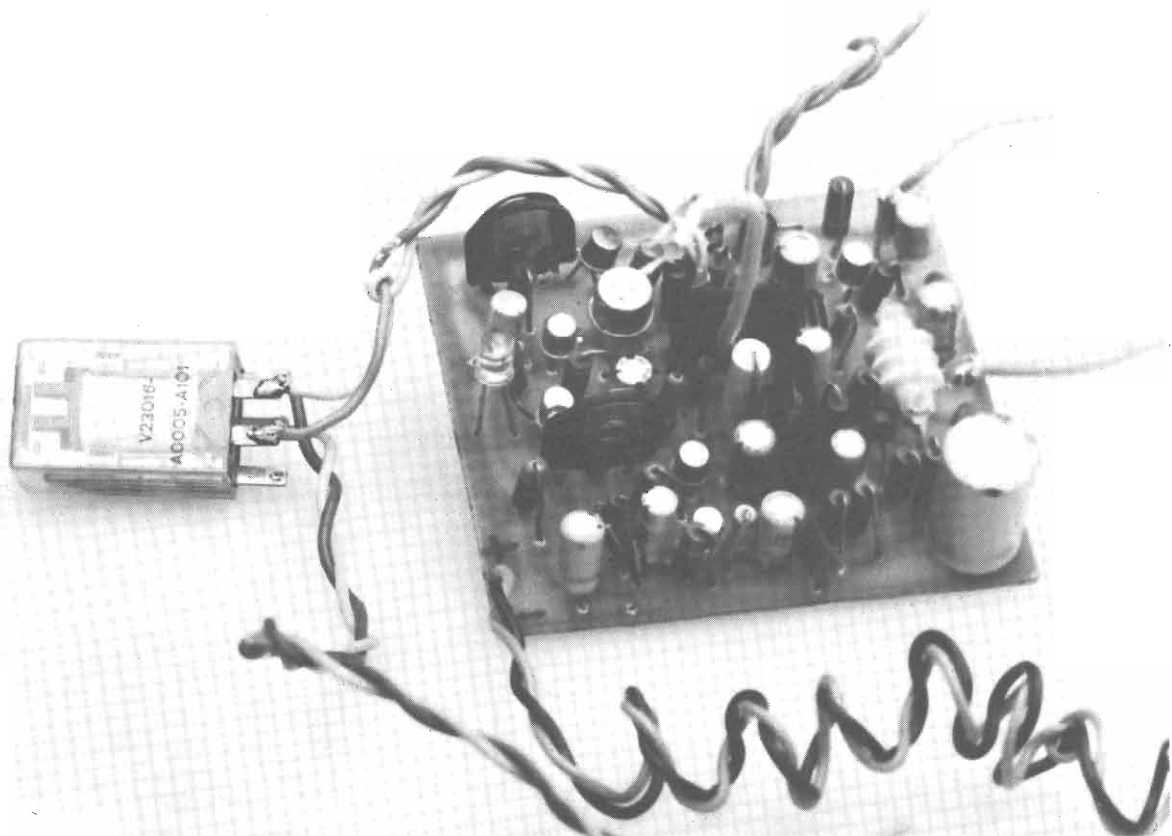

Naturalmente come è facile intuire mi trovo quasi sempre a modulare con gli amici del mio stesso QTH o anche di fuori. Ma come è noto, ogni volta che si trasmette o si riceve bisogna agire o sul pulsante push to talk o su qualche altro interruttore che fa le stesse veci. Naturalmente tale sistema è un inconveniente per chi lavora quando trasmette, per esempio come me che quando trasmetto ho quasi sempre le mani occupate dal saldatore e dai transistori, per cui una volta che mi « rilanciano l'antenna » devo lasciar perdere tutto quello che ho sotto mano e andare a premere il pulsante per tutto il mio intervento. Naturalmente lasciar perdere tutto per andare a trasmettere è un compito molto noioso soprattutto per chi lavora con dispositivi elettronici che richiedono la massima attenzione. Tale inconveniente mi ha spinto a sperimentare un circuito (di ottimo funzionamento e di basso costo), che mi permette di poter trasmettere e ricevere senza spostarmi fisicamente. Il dispositivo da me progettato comprende un circuito chiamato VOX ed un altro chiamato ANTIVOX che hanno due compiti ben diversi. Oltre a tali circuiti il dispositivo comprende uno stadio preamplificatore che mi consente di aumentare notevolmente la sensibilità del microfono e quindi poter parlare anche a distanza notevole con ottima robustezza di modulazione. Oltre ai tre circuiti da me citati, il dispositivo possiede un circuito di controllo per la modulazione formato dal led giallo e dal transistor T4.

Esso mi consente di poter controllare costantemente se il preamplificatore funziona, innescata o addirittura non funziona.

## I nomi dei migliori

Manuele Morelli, via G. D'annunzio 5, Prato (FI) - Giorgio Cappiello, via Manzoni II RT-DX 27, San Giorgio

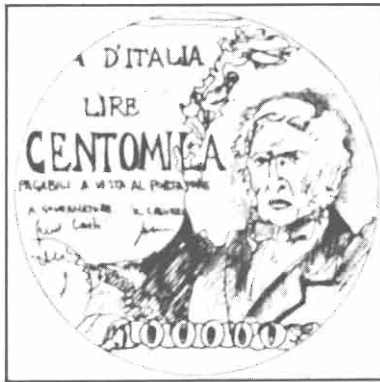

a Cremano, Napoli - Maurizio Vergallo, via Piave 25, Como - Pasquale Tammaro, via Maffei 12, Napoli - Carmine Curcio, via L. Ariosto 5, Cutro (CZ) - Dino Mancini, via Romea 187, Rivà (RO) - Federico Nucciotti, Saragiolo (SI) - Luigi Ambrosi, via Montebaldo 4, Bussolengo (VR) - Franco Gilberti, via Pascoli 16, Merate (CO) - Carlo Alberti, via Gambini 49, Trieste - Gregorio Costa, via Genova 8, Catania - Alberto Colaci, via Trieste 1, Galliate (NO) - Carmelo Bianchetti, via Juvara 41, Palermo - Roberto Rossi, via Priva 20, Como - Mario Giordano, via

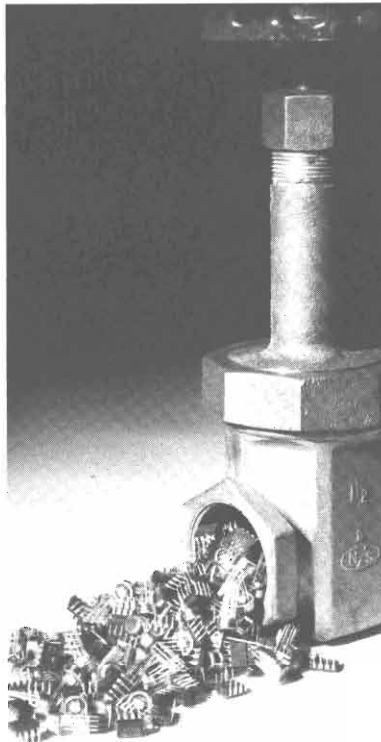

Timpone, Scarcelli (CS) - Vania Camerin, via Torre Belfredo 67, Mestre (VE) - Carlo Cozzani, via Gianturco, La Spezia - Claudio Bonzi, via Murrì 122, Bologna - Massimo Albertelli, v.le Frattì 44b, Parma - Carlo Lentini, via Fortunato 110, Marina di Belvedere (CS) - Domenico Di Tommaso, via Fossano 23, Torino - Matteo D'Acunto, via III Maglione 4, Napoli - Roberto Gens, via Ponte Romano 90, Saint Vincent (AO) - Giuseppe Serrecchia e Pasquale Santangelo, C.so Roma 30, Casacalenda (CB) - Umberto Terra, via S. Vittore 54, Tonadico Primiero (TN) - Giovanni Turco - viale De Nicola 24, Tortora (AL) - Marco Martina, via Cassini 19, Torino - Flavio Ferrarato, via Comuna 4, Este (PD) - Roberto Colucci - p.zza Fermi 22, Roma - Dario Fossati, via Zucchi 42, Monza (MI) - Beniamino Di Matteo, via Di Vittorio 8, Voghera - Giuseppe Rossi, via Turi 4, Putignano (BA) - Stefano Fagiolo, via Val Tellina 77, Roma - Michele Pisani, via G. Pellegrino 7, Cava dei Tirreni (SA) - Valerio Mancardo, via Avaro 20, Bricchiasio (TO) - Sergio Ferri, via Baroni 7, Pistoia - Michele d'Aversa, via Piana S. Pantaleone 25/C, Miglianico (CH) - Giuseppe Pellegrino, via C. Battisti 9, Putignano (BA) - Cosimo Del Monte, via S. Martino 64, Morciano di Leuca (LE) - Raffaele Cirillo, via Regina Margherita 322, B. Trecase (NA) - Giovanni Turso, via Tarantino 60, Foggia - Gianluigi Caldari, via Basilicata 20, Livorno - Giuseppe Petriccione, via Sacramento 27, Napoli - Roberto Bolognesi, via Fascinata 155, S. Maria Codifiume (FE) - Loris Menghi, via M. da Forlì 9, Valverde di Cesenatico (FO) - Paolo Marcellini, via Palermo 17, Latina - Germano Gabacci, via Salandra 25, Pesaro - Umberto Turra, via S. Vittore 54, Tomadica Primiero (TN) - Erio Piletta, via Piletta 22, Coggiolo Vercelli - Stefano Porchiaroni, via Ceccano 9/B, Roma - Claudio Presotto, via Marconi, Castelnuovo don Bosco, Asti - Renato Suardi, via Garibaldi 7, Monasterolo del Castello (BG) - Sandro Quaranta, via Trieste 37, S. Giorgio Ionico (TA) - Marco Piemonte, via Trasaghis 22, Gemona Piovega (UD) - Giovanni Tedesco, via Argenterì 4, Spigno Saturnia (LT) - Marco della Portello, via delle Sequoie 20, Roma - Ezio Cassinelli, via Gigante 1, Legnano (MI) - Paolo Ferri, via Callani 6, Parma.



# ALCUNE NOSTRE LINEE



4X150A	—	4X250A	—	4CX250B
4CX300	—	3-500Z	—	3-1000Z
3CX1000A	—	4-65A	—	4-125A
4-250A	—	4-440A	—	4-1000A
3CX1500A	—	8874	—	8875

## ZOCCOLI JOHNSON PER TUBI TRASMISSENTI

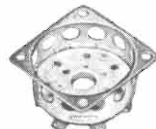
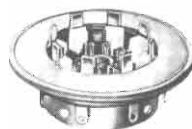

## BWD OSCILLOSCOPES

### dual trace

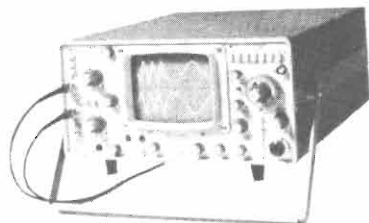

540 DC-100MHz

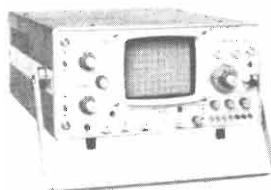

variable persistence storage

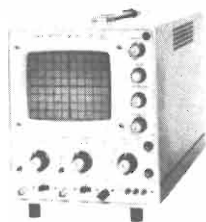

539D DC-25MHz

Oscilloscopi, Generatori di funzione, Generatori B.F., Alimentatori stabilizzati. Cataloghi a richiesta.

BMWD ELECTRONICS PTY. LTD. PRODUCE:

## JAYBEAN ANTENNA ROTATOR KR 400

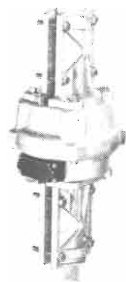

L. 160.000  
completo  
di indicatore

- Alimentazione 220 V 50 cy
- Peso sopportato 200 Kg.
- Coppia di rotazione 400 Kg./cm
- Coppia frenante 1500 Kg/cm
- Tempo di rotazione 50 sec.
- Palo 38-63 mm. diametro

## GOLD LINE CONNETTORI E CAVI COASSIALI

UG21B/U	UG260/U
UG23B/U	UG290/U
UG57B/U	UG306/U
UG59B/U	UG352/U
UG88/U	M358
UG89/U	M359
UG106/U	UG625B/U
UG154A/U	JG657/U
UG175/U	UG909B/U
UG176/U	UG914/U
UG201A/U	UG941C/U
UG255/U	UG1094/U
UG273/U	UG1185/U
SO239	GLC80
PL259	GLC81
PL258	GLC82

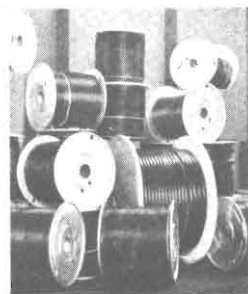

RC8  
RG11  
RG17

RG58  
RG59  
RG34

## DOLEATTO

Sede TORINO - via S. Quintino, 40  
Filiale MILANO - via M. Macchi, 70

Molti altri strumenti a magazzino non elencati per mancanza di spazio - Non abbiamo catalogo generale - Fateci richieste dettagliate - Anche presso i nostri abituali rivenditori.

ESPOSIZIONE APPARECCHI NEI NOSTRI LOCALI DI TORINO E DI MILANO

# Elettronica per tutti: l'alimentatore

di ALDO DEL FAVERO

Ripetiamo ora la prova sostituendo la resistenza con un condensatore (fig. 117-a). Poiché il condensatore è un elemento che ha la proprietà di caricarsi, quando la tensione di ingresso sale fino al valore di picco il condensatore si carica, assumendo tale tensione tra le sue armature. A questo punto, anche se la tensione di ingresso diminuisce, la tensione ai capi di C non può scendere in quanto il diodo si interdice e non permette al condensatore di scaricarsi. Il risultato ottenuto è che la tensione di uscita rimane costante e pari al valore di picco della tensione alternata di ingresso (fig. 117-b): il circuito viene perciò chiamato « raddrizzatore di picco ». Supponiamo ora di voler utilizzare la precedente tensione di uscita su di un certo carico resistivo  $R_L$  (fig. 118-a). In tal caso la tensione di uscita non può più restare ancorata al valore di picco, in quanto ora c'è la resistenza  $R_L$  che consente al condensatore di scaricarsi. Se però la costante di tempo  $R_L C$  è abbastanza grande in modo da avere una scarica molto lenta di C allora, quando la tensione di ingresso risale verso il picco positivo, la tensione di uscita (che nel frattempo si è abbassata solo di poco) si riporta al valore di picco e così via. Si ottiene dunque in uscita un andamento della tensione non più costante, come nel caso precedente, ma ondulato (fig. 118-b).

Sofferamoci ora sul risultato ottenuto, facendo qualche considerazione. Abbiamo realizzato un circuito che ci permette, inviando in ingresso una tensione alternata, di disporre su un certo carico resistivo di una tensione quasi continua, a meno di una ondulazione residua che sarà tanto minore quanto più grande è la capacità del condensatore. Vediamo se riusciamo a migliorare il funzionamento del circuito rendendo più costante la tensione di uscita. C'è un piccolo problema dovuto al fatto che, essendo le semionde troppo distanti tra loro, il condensatore ha troppo tempo a disposizione per scaricarsi sulla resistenza. Modifichiamo allora il raddrizzatore realizzandolo in modo che, anziché eliminare le semionde negative, le rimetta in gioco cambiate di segno; ciò può essere appunto ottenuto connettendo quattro diodi nella cosiddetta connessione « a ponte » che consente, come indicato in fig. 119, di fornire al carico  $R_L$  una tensione positiva anche durante la

Figura 118, raddrizzatore di picco con carico resistivo (A); forme d'onda di ingresso e uscita (B).  
 119, raddrizzatore a doppia semionda con ponte di diodi.

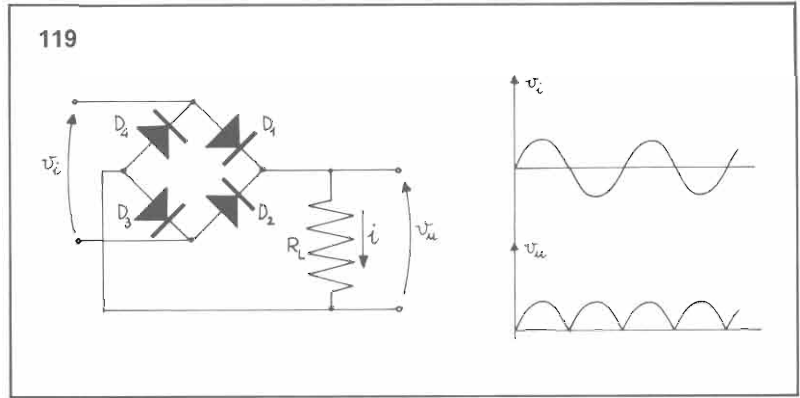

semionda negativa. Infatti la corrente circola nella resistenza sempre nello stesso verso, transitando durante la semionda positiva nei diodi D1 e D3 e, durante la semionda negativa, nei diodi D2 e D4. Un circuito di questo tipo è detto « raddrizzatore a doppia semionda ». Il raddrizzatore a ponte unito ad una grossa capacità in parallelo alla resistenza di carico consente dunque di disporre di una tensione del tipo indicato in fig. 120 e cioè praticamente continua. Abbiamo così ottenuto un importante risultato in quanto siamo in grado, dovendo alimentare un dispositivo elettronico con una tensione continua, di non ricorrere alla solita batteria ma di costruire un circuito che converta la tensione alternata a 220 volt, fornita dall'impianto elettrico di casa nostra, in una continua di opportuno valore: chiameremo « alimentatore » un dispositivo che compia tale funzione.

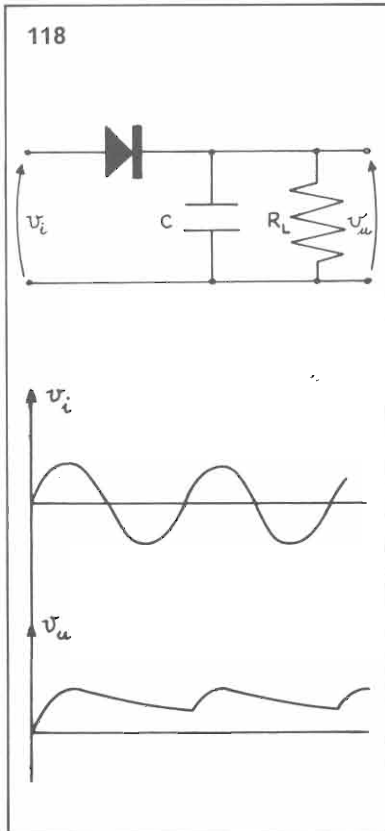

Un alimentatore è costituito, nella sua forma più semplice, da tre « blocchi »: un trasformatore, un raddrizzatore e un filtro (fig. 121). Il trasformatore è un dispositivo che ha il compito di trasformare la tensione alternata di rete (es. 220 V) in una tensione alternata di differente ampiezza, in maniera da fornire al raddrizzatore la tensione alternata richiesta (si noti che il fatto che venga modificata solo l'ampiezza dell'onda implica la classificazione del trasformatore tra i dispositivi lineari); in fig. 122 è raffigurato un trasformatore ed il simbolo con cui si suole rappresentarlo nei circuiti. Il raddrizzatore, come abbiamo visto, ha il compito di raddrizzare la tensione alternata e di solito è un ponte a diodi. Infine il filtro, che può essere anche una sola grossa capacità in parallelo all'uscita, ha il compito di spianare la tensione che esce dal raddrizzatore, rendendola costante a meno di una piccola ondulazione. Tale ondulazione occorre che sia di scarsa entità in quanto è una possibile fonte di disturbo: alimentando, ad esempio, un amplificatore audio, essa può provocare un segnale indesiderato che si sovrappone ai segnali da amplificare, dando luogo ad un fastidioso ronzio nell'altoparlante.

Un buon alimentatore deve essere in grado di fornire una tensione non solo continua, e cioè con bassissima ondulazione, ma anche il più possibile costante al variare del carico, ovvero della corrente. L'andamento della tensione di uscita in funzione della corrente è un importante parametro dell'alimentatore chiamato « regolazione ». Sia l'ondulazione che la regolazione risultano migliorate aumentando il valore della capacità che costituisce il filtro; tale capacità deve essere quindi molto elevata e può anche essere dell'ordine del migliaio di microfarad. Poiché non è possibile ottenere capacità così elevate con normali condensatori, si usano i

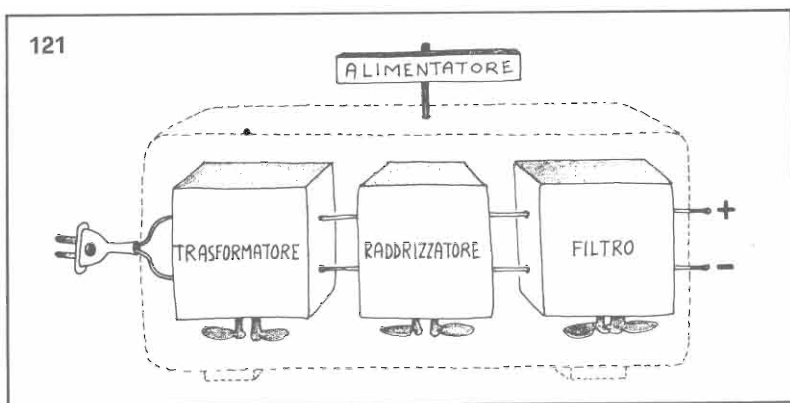

120, raddrizzatore a doppia semionda con grossa capacità in uscita: la tensione di uscita è praticamente continua. 121, le funzioni dell'alimentatore.

cosiddetti condensatori elettrolitici, distinguibili per il fatto che per essi è specificata una polarità; tali condensatori vanno collegati collegando il terminale segnato col + al morsetto positivo dell'uscita (o, in ogni caso, al punto a potenziale maggiore). Il simbolo più comune con cui si rappresentano graficamente i condensatori elettrolitici è indicato in fig. 123.

Un alimentatore non è caratterizzato soltanto dalla tensione continua che è in grado di fornire tra i suoi morsetti di uscita, ma anche dalla corrente massima che può erogare in un carico. Il rispetto di tale limite è di estrema importanza se si vuole evitare di « arrostitire » l'alimentatore nel corso della sua utilizzazione. Non bisogna dimenticare, infatti, che ogni dispositivo ha dei precisi limiti di potenza che può dissipare senza danneggiarsi, e l'alimentatore non può certamente costituire un'eccezione a questa ferrea regola (basti solamente pensare ai diodi che formano il circuito raddrizzatore, i quali non possono sopportare correnti superiori ad un determinato valore). Allora è essenziale, per la corretta scelta dell'alimentatore adatto, conoscere l'assorbimento massimo di corrente della rete che si deve alimentare. Supponiamo ad esempio di avere un alimentatore da 6 Vc.c. - 100 mA; esso fornisce una tensione continua di 6 V con una corrente massima di 100 mA.

È evidente che se si chiudono i suoi morsetti su una resistenza da  $10\ \Omega$  la corrente erogata è pari a 600 mA e dunque, ammettendo pure che la resistenza scelta possa dissipare tranquillamente la potenza corrispondente, sicuramente l'esperimento avrà conseguenze letali per il povero alimentatore. Viceversa, eseguendo la medesima operazione con una resistenza da  $100\ \Omega$ , la corrente assorbita è di soli 60 mA e cioè al di sotto del livello di guardia. Naturalmente, nella pratica, il carico non è mai costituito da una semplice resistenza ma da una rete più complessa; tuttavia il principio da rispettare è sempre lo stesso, e cioè il carico non deve richiedere all'alimentatore una corrente superiore a quella che esso può fornire (fig. 124).

C'è poi un altro aspetto da considerare: può accadere, a volte, che in seguito al cattivo funzionamento di un qualsiasi componente del circuito che si alimenta, la corrente assorbita superi improvvisamente il valore previsto, con possibili gravi conseguenze per l'integrità dell'intero circuito. Per tutti questi motivi è bene corredare l'alimentatore di un « fusibile » di protezione contro accidentali sovraccarichi. Il fusibile non è altro che una piccolissima resistenza che fonde in seguito all'eccessivo calore quando la corrente che l'attraversa supera un certo valore: esso va inserito in serie in modo da essere percorso dalla corrente che si vuole « tenere

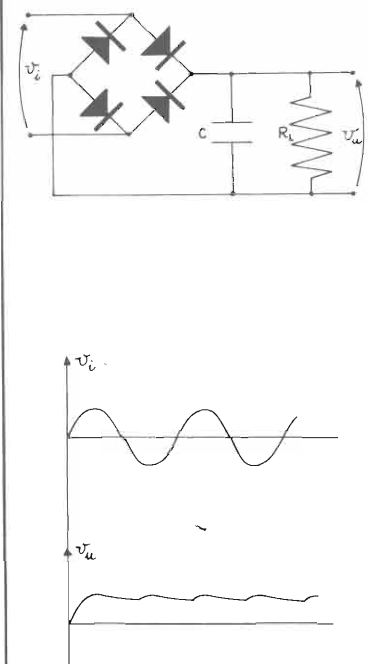

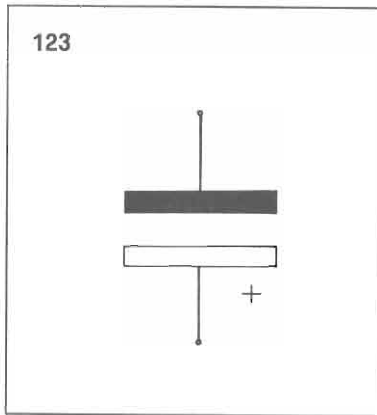

*Il trasformatore modifica l'ampiezza di una tensione alternata (fig. 122), nel disegno vedete in pratica un esempio di trasformatore ed il suo simbolo 123, elemento che contraddistingue il condensatore elettrolitico negli schemi teorici.*

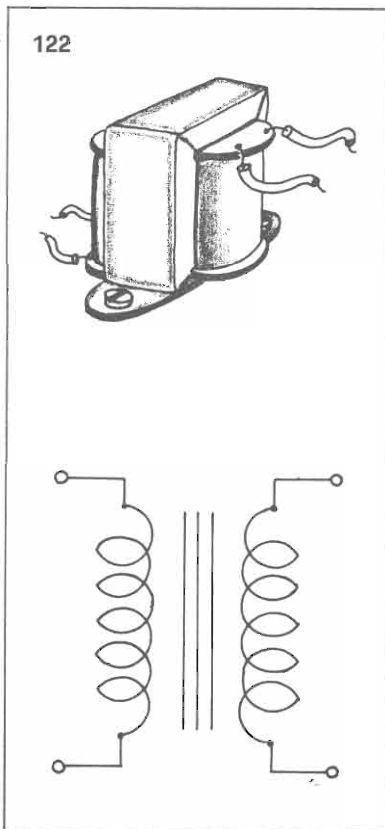

d'occhio», pronto a fondere e ad interrompere il circuito in caso di punte pericolose di corrente (fig. 125). Ovviamente, per ristabilire il normale funzionamento dell'alimentatore, occorre sostituire il fusibile bruciato: ma è fuori di dubbio che sia meglio spendere un centinaio di lire per cambiare fusibile.

Chiusa questa parentesi sui limiti di funzionamento, riprendiamo il discorso sulle qualità di un buon alimentatore. In genere, per migliorarne le prestazioni, si ricorre a un filtro più complesso anziché ad un semplice condensatore; se però la tensione di rete varia, ogni sforzo risulta vano, in quanto ciò provoca, come è chiaro, delle variazioni consistenti della tensione di uscita. Inoltre la tensione di uscita dipende sempre un po' dal carico, ovvero l'alimentatore finora visto non può essere considerato un generatore ideale di tensione. Naturalmente esistono circuiti il cui funzionamento non viene compromesso da eventuali variazioni della tensione da cui sono alimentati, nel qual caso anche un semplice alimentatore come quello finora visto può avere un utile impiego. In molti casi, invece, può nascere l'esigenza di avere un alimentatore che fornisca una tensione più stabile e poco sensibile alle variazioni della tensione della linea elettrico del carico: un tale tipo di alimentatore viene chiamato « alimentatore stabilizzato » e differisce dal precedente soltanto per l'inserimento di un circuito stabilizzatore. Vedremo ora come ancora il diodo permetta di risolvere la questione della stabilizzazione di tensione. Si era visto in precedenza come un diodo, se polarizzato inversamente alla tensione di zener  $V_z$ , vada in breakdown e cioè venga attraversato da una corrente inversa molto intensa; poiché la caratteristica in questa zona è quasi verticale, ciò significa che a grandi variazioni della corrente corrispondono piccolissime variazioni della tensione

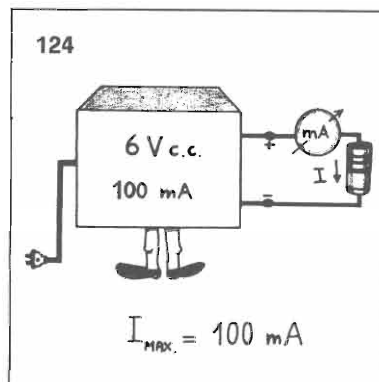

*In figura 124 troviamo rappresentato un alimentatore con le sue caratteristiche: la corrente massima è un elemento fondamentale. Nella pagina accanto, figura 127 esempio di come uno zener stabilizza la tensione al valore  $V_z$ .*



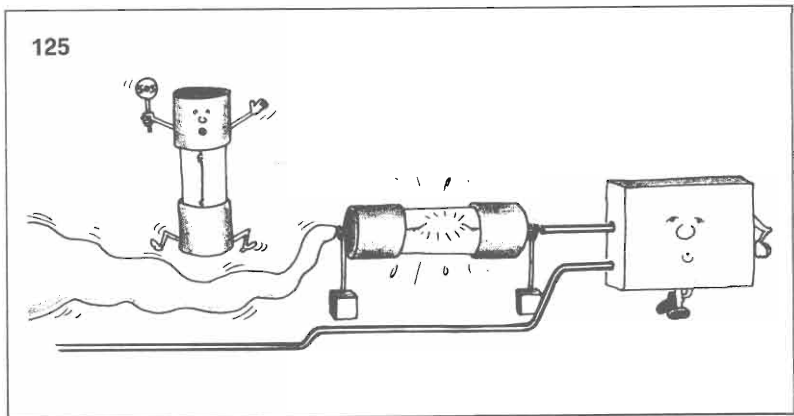

inversa. Si era anche detto che il valore  $V_z$  è un valore limite che non deve mai essere imposto al diodo, pena la sua distruzione; in seguito all'elevata corrente, infatti, la dissipazione di potenza è notevole e il diodo brucia. Si possono però costruire dei diodi più « robusti » capaci di sopportare tranquillamente quella dissipazione di potenza, costruiti appositamente, cioè, per lavorare nella zona di break-down: tali diodi sono chiamati diodi « zener » (fig. 126). Consideriamo ora il circuito di fig. 127-a: in ingresso vi è una tensione continua  $V_i$  e la resistenza di carico  $R_L$  utilizza una porzione di tale tensione. Se si fa in modo che la tensione ai capi del carico sia pari alla tensione di zener, il diodo zener lavora nella zona di breakdown e tende a mantenere su  $R_L$  la tensione  $V_z$ ; infatti, sia che vari la tensione di ingresso  $V_i$ , sia che vari il carico, tali variazioni si tramutano in una variazione  $\Delta I_z$  della corrente inversa che percorre il diodo zener, mentre la tensione ai capi del diodo subirà delle variazioni irrilevanti restando praticamente ancorata al valore  $V_z$  (fig. 127-b). Il carico quindi non si accorge delle variazioni che subisce  $V_i$  e continua ad essere attraversato dalla medesima corrente. Naturalmente, perché il funzionamento sia sicuro, occorre che il punto di lavoro dello zener sia ben dentro la zona di breakdown, cioè lontano dal cosiddetto « ginocchio » della caratteristica inversa, altrimenti potrebbe accadere che, in seguito ad esempio a variazioni della tensione di ingresso, il punto di lavoro si porti verso il tratto orizzontale della caratteristica con conseguente variazione della tensione di uscita: in tal caso verrebbe dunque a mancare quell'effetto stabilizzante sulla tensione di uscita che si cercava. Inoltre, in fase di progetto, bisognerà anche tener ben presente la massima corrente  $I_z$  che lo zener è in grado di sopportare, cioè la potenza massima dissipabile dal diodo.

*Il circuito di alimentazione è protetto contro i sovraccarichi mediante fusibile, in figura 125 un esempio di che accade quando la corrente è troppo alta. Figura 126, il lavoro in breakdown, il diodo zener è progettato per operare in tali condizioni.*

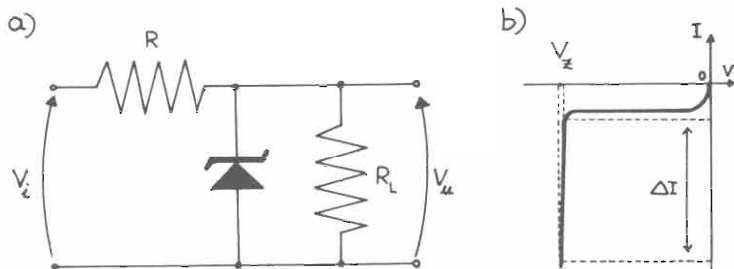
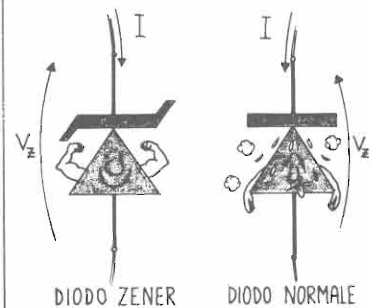

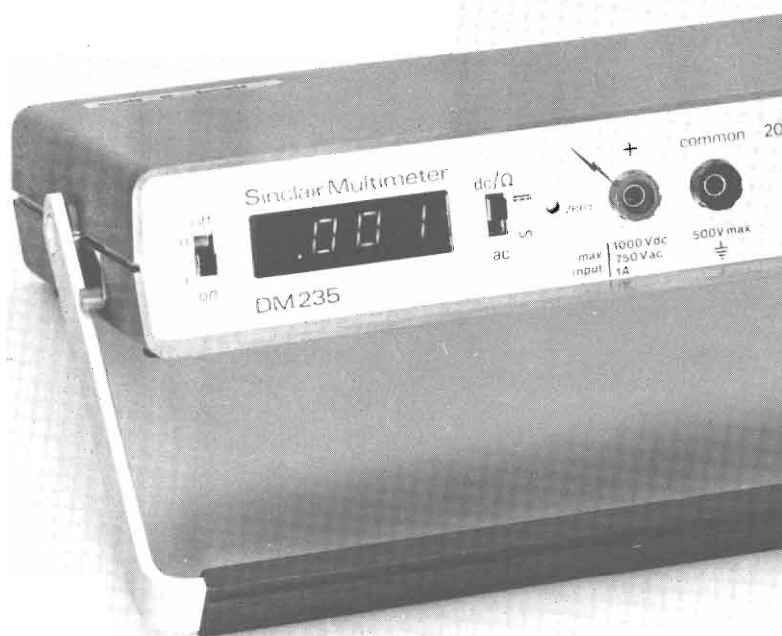

Le esigenze che le nuove tecniche elettroniche impongono giorno per giorno hanno teso a rendere sempre più diffuso l'impiego dei multimetri digitali. Per un tempo i multimetri sono stati considerati dai tecnici riparatori e dagli hobbysti solo dei gioielli molti interessanti e preziosi sia tecnicamente che nel prezzo da essere difficilmente raggiungibili dalle comuni borse.

Il peso della larga scala di integrazione (produzione di circuiti integrati in grandissimi quantitativi con tecniche tese a contenere i costi di produzione) si è fatto sentire anche sui costi degli strumenti di misura sofisticati come i multimetri digitali.

Il multimetro digitale non è altro che il vecchio tester a cui sono stati messi dei numeri luminosi, si potrebbe obiettare. Ma in effetti non si può essere così semplicisti. Il multimetro digitale svolge le stesse funzioni del vecchio tester ma in modo assai più preciso.

# Multimetro digitale



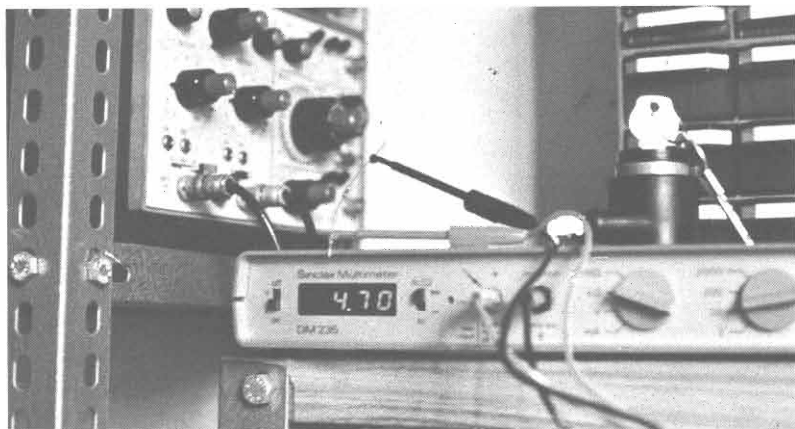
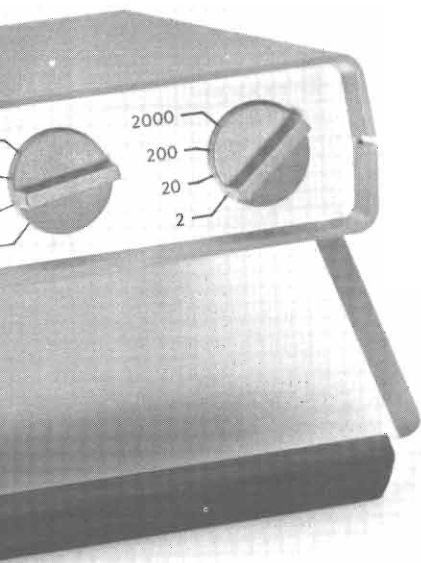

Vediamo insieme quali sono le motivazioni fondamentali del successo della strumentalizzazione digitale nel laboratorio del tecnico riparatore e dello sperimentatore. Consideriamo il multimetro Sinclair DM235.

Assai più preciso vuol dire che nella pratica lo strumento è perfettamente idoneo per rilevare i dati di funzionamento delle apparecchiature elettroniche digitali dove, per ottenere parametri di misura attendibili, sono necessari valori di impedenza d'ingresso particolarmente elevati. Riguardo all'impedenza di ingresso ogni commento è superfluo: basta riportare i valori convenzionali di un buon tester e confrontarli con quelli di un digitale come il Sinclair DM 235. Nel primo caso troviamo un'impedenza di ingresso che raggiunge i 50 Kohm per volt, nel secondo siamo tranquillamente a 10 Mohm per volt. Le due cifre non sono quasi paragonabili e, un accorto sperimentatore si rende subito conto di quanto possa guadagnare la precisione di misura.

Tralasciamo di parlare in generale del multimetro digitale ma rifacciamoci ad un esempio pratico che abbiamo sottomano:

il DM 235 della Sinclair.

### Le possibilità

Il multimetro portatile della Sinclair è in grado di effettuare letture di tensioni continue ed alternate; di correnti continue ed alternate e misure di resistenza.

Nel tester classico la risoluzione di misura è data dalla quantità di riferimenti rispetto al fondo scala dello strumento e viene turbata dalla posizione dell'occhio al momento della lettura: quello che in misure elettriche si definisce errore dell'operatore. Con il digitale la risoluzione di misura è data dal numero di cifre (digit) rispetto al fondo scala e l'errore dell'operatore viene praticamente eliminato visto che non è più necessario allinearsi rispetto all'indice in modo da ottenere una perfetta riflessione sullo specchio.

Nel caso del Sinclair i digit sono  $3\frac{1}{2}$  ed il campo di lettura delle misure è decisamente am-



## CARATTERISTICHE

TENSIONE CONTINUA				
PORTATA	RISOLUZIONE	PRECISIONE	SOVRATENSIONE AMMESSA	IMPEDENZA D'INGRESSO
2 V	1 mV	1% ± 1 Cifra	240 V	10 MΩ
20 V	10 mV	1% ± 1 Cifra	1000 V	10 MΩ
200 V	100 mV	1% ± 1 Cifra	1000 V	10 MΩ
1000 V	1 V	1% ± 1 Cifra	1000 V	10 MΩ
TENSIONE ALTERNATA				
2 V	1 mV	1,5% ± 2 Cifre	240 V	10 MΩ
20 V	10 mV	1,5% ± 2 Cifre	600 V	10 MΩ
200 V	100 mV	1,5% ± 2 Cifre	600 V	10 MΩ
600 V	1 V	1,5% ± 2 Cifre	600 V	10 MΩ
CORRENTE CONTINUA				
PORTATA	RISOLUZIONE	PRECISIONE	SOVRATENSIONE AMMESSA	CADUTA DI TENSIONE
2 mA	1 µA	1% ± 1 Cifra	1 A	1 mV/Cifra
20 mA	10 µA	1% ± 1 Cifra	1 A	1 mV/Cifra
200 mA	100 µA	1% ± 1 Cifra	1 A	1 mV/Cifra
1 A	1 mA	1% ± 1 Cifra	1 A	1 mV/Cifra
CORRENTE ALTERNATA				
2 mA	1 µA	1,5% ± 2 Cifre	1 A	1 mV/Cifra
20 mA	10 µA	1,5% ± 2 Cifre	1 A	1 mV/Cifra
200 mA	100 µA	1,5% ± 2 Cifre	1 A	1 mV/Cifra
1 A	1 mA	1,5% ± 2 Cifre	1 A	1 mV/Cifra
RESISTENZA				
PORTATA	RISOLUZIONE	PRECISIONE	SOVRATENSIONE AMMESSA	CORRENTE DI MISURA
2 kΩ	1 Ω	1,5% ± 1 Cifra	240 V	1 mA
20 kΩ	10 Ω	1,5% ± 1 Cifra	240 V	100 µA
200 kΩ	100 Ω	1,5% ± 1 Cifra	240 V	10 µA
2 MΩ	1 kΩ	1,5% ± 1 Cifra	240 V	1 µA
20 MΩ	10 kΩ	2,5% ± 1 Cifra	240 V	0,1 µA

pio: per esempio nel caso delle tensioni può spaziare da un fondo scala di 2 volt a quello di 1000. Ciò significa che, vista la quantità dei digit, la lettura spazia fra un minimo di 1 mV ad un massimo di 1000 volt.

### La facilità di impiego

Il DM 235 è portatile e viene alimentato da quattro batterie da 1,5 volt del tipo mezza torcia. Tutti i suoi comandi sono raccolti sul pannello frontale; sul retro troviamo esclusivamente un piccolo deviatore e la presa per una eventuale alimentazione, mediante convertitore, da corrente alternata.

Sul lato sinistro del pannello frontale è situato l'interruttore di accensione. Poniamolo nella posizione ON. Il display si accende e tende a portarsi a zero. Supponiamo di aver appena tolto l'apparecchio dall'imballo ed immaginiamo di compiere le ope-

razioni di regolazione che sono necessarie.

La regolazione si compie una sola volta, dopo di che tutto è a posto per le misure successive. Dicevamo che non appena l'apparecchio viene acceso i displays tendono ad indicare il valore zero. Diciamo tendono perché è proprio qui che sta il punto della taratura. Ponendo il selettore di funzioni nella posizione mA in corrente continua e regolando i comandi per la massima sensibilità si deve ruotare con un piccolo cacciavite la « vite di zero ».

La « vite di zero » è posta vicino alle boccole di contatto sul pannello frontale. Il cacciavite deve essere inserito nel forellino e, con piccole rotazioni, si deve fare in modo che il display indichi 000 con l'indicazione di polarità sul positivo. L'operazione è molto semplice e richiede solo un poco di pazienza, da parte nostra suggeria-

mo di effettuarla dopo aver tenuto l'apparecchio acceso almeno per cinque minuti in modo da avere garanzia della stabilità dei circuiti interni.

Quando l'indicazione 000 è stata ottenuta il multimetro digitale è pronto per l'uso pratico. Per quanto riguarda le prove in corrente continua non ci sono problemi di polarità, qualora avete inserito i puntali al contrario sul circuito sotto prova il segno meno apparirà sul display dello strumento indicandovi l'errore. La misura viene comunque quantificata in valore assoluto, resta a voi tenere presente l'inversione delle polarità.

L'apparecchio è protetto contro i sovraccarichi e, a meno di errori colossali, non si guasta nulla: appare solo sul display l'indicazione di sovraccarico. È sufficiente quindi ruotare il selettore di portata per scegliere il campo più adeguato e tutto è risolto.

Lo strumento è robustissimo per quanto riguarda il punto di vista elettrico; la meccanica è valida. Il contenitore è in materiale plastico e per tutte le applicazioni di tipo civile per cui l'apparecchio è stato previsto è perfettamente idoneo.

Non c'è altro da aggiungere a questo punto, possiamo solo consigliarvi di fare un salto alla sede del più vicino negozio GBC e chiedere al tecnico di provarlo e constatare di persona le possibilità di questo piccolo digitale. Il costo? non è esiguo e nemmeno eccessivo, circa centotrentamila lire.

Pensateci su, ogni acquisto deve essere fatto in funzione della reale utilizzazione che si riesce a fare dell'oggetto: è superfluo acquistare le gomme da neve se si va in montagna un solo giorno all'anno, basta un paio di catene! Ma se le gomme da neve servono tutte le settimane il discorso cambia. Scusate il genere di paragone, ma è già tempo di sci.

# D. DONATO

## ELETTRONICA GENERALE

Via Garessio, 18 □ 10126 TORINO □ Tel. 693.675-679.443



**A LEGITTIMA DIFESA DEL PROPRIO PATRIMONIO  
INTERESSANTE OFFERTA SCONTO 50%**



**G. MAN 16/5**

l'antifurto veramente professionale ed automatico, Vi dà la possibilità di lasciare la Vs. vettura incustodita anche per lunghi periodi: esso vigila per Voi. E' di facile installazione.

**Per Voi lettori, netto L. 17.000**

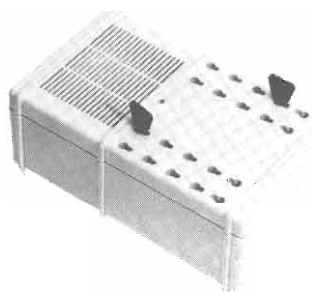

**HELP 2000**

l'antifurto solido, perfetto, che svolge tutte le funzioni che interessano per la protezione della casa, villa, garage, negozi, ecc. Esso è completo di Centralina + sirena elettronica, chiave elettronica a combinazione (variabile a piacere), è autosufficiente, assolutamente di facile installazione.

**Prezzo netto per i lettori L. 36.000**

**G. MAN 16/1**

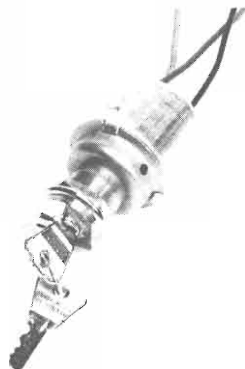

**GENIALE!!** Bastano solo tre fili di collegamento e la Vs. vettura è tutta sotto controllo. E' preciso, perfetto, non dà falsi allarmi.

**Per Voi lettori, netto L. 15.000**

**Finalmente  
anche a Voi  
la possibilità  
di avere  
la famosa**

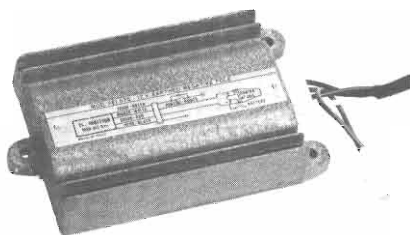

**accensione elettronica induttiva!!**

usata dai più noti campioni di Rallies. Riduce il consumo di carburante, aumenta lo sprint e, quello che più conta, non più candele sporche, non più sostituzione delle puntine.

Progettata e costruita per i campioni, è anche a Vs. disposizione.

**Netto L. 22.000**

I prezzi si intendono a netto di I.V.A. + spese di spedizione. Ordinate inviando l'importo anticipato a: Elettronica DI DONATO - Via Garessio, 18 - 10126 TORINO.  
Per spedizioni contrassegno: aggiungere al prezzo le spese postali di L. 1.500.

**CERCASI: elettronici per affidare il montaggio delle ns. apparecchiature, in qualsiasi zona. Ottimi guadagni.**



# ELECTRONIC HOBBY KITS

Una serie favolosa di "scatole-laboratorio" con tutto l'occorrente per iniziare un nuovo, fantastico, istruttivo hobby! Il meraviglioso mondo dell'elettronica ti si rivelerà con tutto il suo fascino misterioso.

Ascoltare gli aerei, le autoambulanze i radioamatori, ecc. Sperimentare allarmi e rivelatori. Comunicare via radio od in alfabeto Morse. Imparare la teoria dei computer. Ecco alcuni esempi degli innumerevoli esperimenti che realizzerai con grande divertimento e... (perchè no?) profitto!

Funzionamento a pile. Non occorrono saldature.



02-004  
**KIT, OSCILLOFONO MORSE**

Imparate rapidamente la telegrafia grazie all'uso combinato di una nota acustica e di un impulso luminoso. Completo di tutto l'occorrente più l'auricolare.

ASSOLUTAMENTE  
NON PERICOLOSE



02-012 **KIT ALLARME ANTIFURTO 5 VIE**

Completo di circuito, terminali a molla transistor, lampadina, viti e dadi, cavetti, altoparlante, relè, trasformatore, resistenze, condensatori, piastra TOUCH PLATE.



02-154 **ATTASHE 200**

Valigetta tipo 24 ore in materiale plastico che permette di realizzare 200 diversi progetti con transistor, integrati, SCR, LED, fra cui: multivibratore, misuratore di campo, termometro elettronico, telemetro solare ecc. ecc. Corredato di manuale di istruzioni.

02-010  
**KIT RICEVITORE AEREAUTICO**

Riceverete gli aerei e la torre di controllo. Da 108 a 136 MHz. Completo di circuito, sintonizzato. VHF terminali a molla, auricolare e quanto occorre.

02-102 **MYKIT JUNIOR**  
15 esperimenti comprendenti radiorecettore, trasmettitore, telegrafo, circuito di allarme, radiomicrofono, sirena e altre meravigliose realizzazioni. Corredato di manuale di istruzioni.

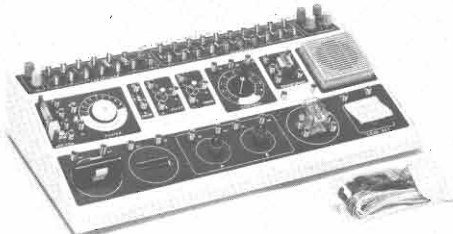
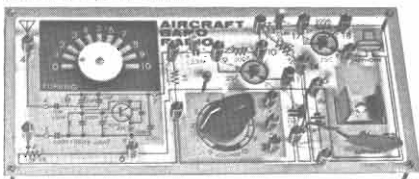

02-104 **MYKIT SYSTEM 5 50 PROGETTI**

Esperimenti computer, radio 2 transistor, tester, dispositivo elettronico sonoro e ancora tanti altri esperimenti come temporizzatore, metro-nomo, amplificatore telefonico, amplificatore a cellule solari ecc.

02-206 **ST-100**  
Praticissimo sistema a cubetti da inserire. Consente la realizzazione di 100 progetti diversi fra cui: radiorecettore, oscillofono, signal tracer, tester, indicatore di livello, radiomicrofono spia, esperimenti computer ecc. ecc.

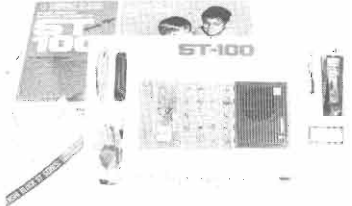

Spedire a: **GVH GIANNI VECCHIETTI** Casella Postale 3136 - Via Beverara, 39 - 40131 Bologna

Desidero ricevere in contrassegno:

<input type="checkbox"/> ATTASHE 200 (cod. 02-154)	L. 59.900 cad.	Pagherò al postino quanto richiesto senza alcuna altra spesa.
<input type="checkbox"/> SYSTEM 5 (cod. 02-104)	L. 28.900 cad.	nome _____ cognome _____
<input type="checkbox"/> ST 100 (cod. 02-206)	L. 37.000 cad.	via _____ n. _____
<input type="checkbox"/> MIKIT JUNIOR (cod. 02-102)	L. 13.500 cad.	cap _____ città _____ prov. _____
<input type="checkbox"/> OSCILLOFONO MORSE (cod. 02-004)	L. 4.900 cad.	firma _____
<input type="checkbox"/> RICEV. AEREAUTICO (cod. 02-100)	L. 9.900 cad.	
<input type="checkbox"/> ALL. ANTIFURTO 5 VIE (cod. 02-012)	L. 8.000 cad.	

## Sirene elettroniche

La Intesi annuncia di aver iniziato la distribuzione di tre nuove sirene elettroniche ad alta efficienza che vanno ad aggiungersi alla già vasta gamma Intesi. Tutti e tre i modelli incorporano un oscillatore amplificato allo stato solido con generatore di segnale a prova di umidità. Queste sirene possono essere utilizzate in numerose applicazioni dove è richiesto un livello sonoro maggiore di 98 dB alla distanza di 3 metri: impianti anti-incendio e antifurto, industria, alberghi, ospedali, negozi, automobili, imbarcazioni, ecc.

Queste sirene sono disponibili da stock presso Intesi, Via XXV Aprile, 20097 S. Donato Milanese.

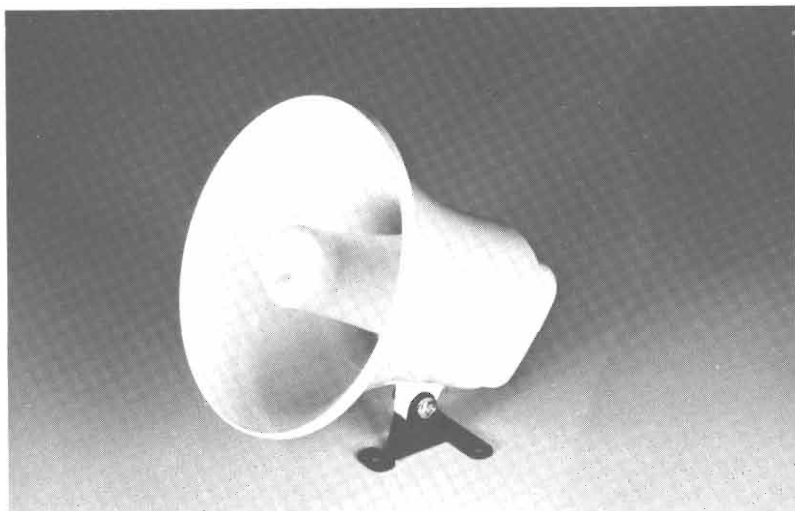

## Data precision multimetro

Il mod. 175 della Data Precision è un multimetro digitale da 3½ cifre, completo di batterie ricaricabili ad alimentatore. Per il design estremamente compatto (dimensioni 45x140x89 mm) è utilissimo in laboratorio ed indispensabile per l'assistenza tecnica « On the field » anche grazie al peso molto contenuto di 625 g. Ha una lettura fuori scala del 100%, il controllo automatico della carica delle batterie, una protezione integrale contro gli errori di impostazione e necessita della taratura una sola volta all'anno.

Altre caratteristiche: gamme tensioni in c.c.: da 100  $\mu$ V a 1000 V; gamme correnti in c.c.: da 0,1  $\mu$ A a 1000 mA; gamme tensioni in c.a.: da 100  $\mu$ V a 500 V; gamme correnti in c.a.: da 0,1  $\mu$ A a 1000 mA; gamme resistenze: da 100  $\Omega$  a 10 M  $\Omega$ .

E' un prodotto distribuito da Intesi, Via XXV Aprile, 20097 S. Donato Milanese.



## BFW 92 dalla SGS-Ates

La SGS-Ates completa la sua serie di transistori NPN al silicio a radiofrequenza presentando il ben conosciuto BFW 92: uno dei dispositivi più utilizzati attualmente nelle applicazioni MATV.

Il BFW 92 è in contenitore T-plastico con configurazione ad emettitore comune che, riducendo

le componenti capacitive parassite, consente ottime prestazioni in applicazioni come amplificatore UHF a larga banda per amplificatori d'antenna, rice-trasmettitori portatili, strumentazione ad apparecchiature MATV.

Per ulteriori informazioni rivolgersi a: SGS-Ates Componenti Elettronici SpA - Via C. Olivetti, 2 - 20041 Agrate Brianza (Milano)

## Nuovo punto di contatto

La Jeanrenaud Italia S.p.A. ha presentato sul mercato il suo Disc-Switch, un interruttore che utilizza un nuovo contatto a membrana. La caratteristica fondamentale di questo contatto è che esso avviene in maniera casuale in almeno tre punti delle facce interne circolari dei diaframmi. Ciò assicura una bassa resistenza di contatto e lunga durata. Inoltre, la parte superiore del diaframma ed il suo attuatore in neoprene sono progettati in modo da dare una azione « snap » molto veloce.

Altri importanti punti a favore del nuovo interruttore sono: contatti completamente stagni, vita dei contatti superiore ai 10 milioni di azionamenti e un tempo di rimbalzo inferiore a 0,1 ms. Oltre all'interruttore base, la Jeanrenaud ha ora aggiunto alla sua serie Disc-Switch due unità già incapsulate in un tasto ad azione « snap » fornito di terminali per saldatura diretta a circuito stampato.

I tipi DMB della serie Disc-Switch vengono forniti con uno o due diodi emettitori di luce, incorporati. Sono disponibili Led rossi, verdi o ambrati. Le connessioni dei diodi e degli Switch fuoriescono dalla parte posteriore del componente per la saldatura diretta su circuito stampato. Questi interruttori con indicazione a Led, sono particolarmente indicati per applicazioni di misura e controllo.

Un altro interruttore, il tipo TFD, a contatto momentaneo, è particolarmente studiato per tastiere numeriche o alfa-numeriche. Tipiche applicazioni di massa dei Disc-Switch sono la selezione dei programmi nei televisori i telefoni a tasti e quali elementi di input per logiche digitali e integrate.

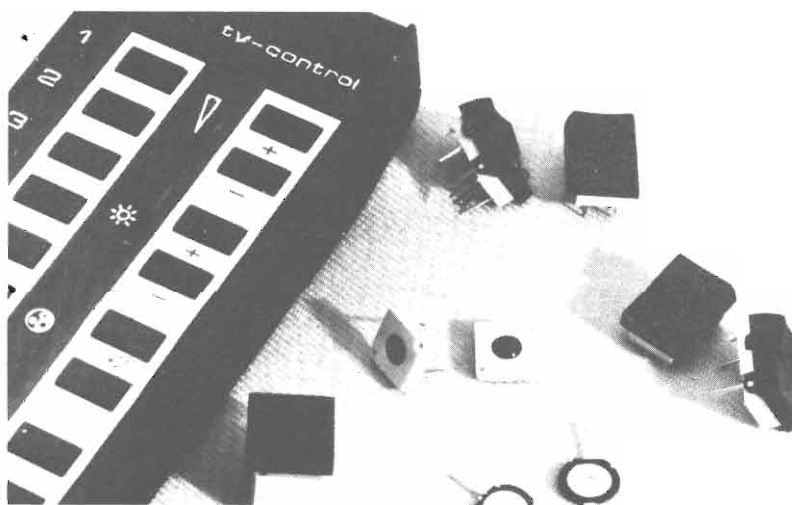

## Disegnare IBM

Un nuovo programma in grado di facilitare notevolmente il flusso delle informazioni grafiche per tutta una serie di attività di disegno e di progettazione aziendale e un nuovo dispositivo grafico sono stati annunciati oggi dalla IBM. Tecnici, progettisti, disegnatori possono ora utilizzare terminali video al posto dei tradizionali tecnografi e degli archivi di documenti.

Il nuovo programma, denominato Cadam, mettendo a disposizione delle aziende una serie completa di possibilità applicative, rende immediatamente utilizzabile il Sistema Video Grafico IBM 3250. Sullo schermo di un terminale, collegato con un elaboratore elettronico, è possibile tracciare direttamente, per mezzo di una tastiera simile a quella di una macchina per scrivere e di una penna ottica, ogni sorta di disegno, con relative indicazioni di quote, mi-

sure e tolleranze. Possono inoltre essere richiamate sul video le informazioni riguardanti le varie fasi dei progetti in corso, precedentemente registrate nelle memorie dell'elaboratore. E' così possibile in ogni momento prendere visione di tutte le informazioni aziendali di carattere tecnico e grafico o apportarvi correzioni.

Questo programma consente anche di ottenere automaticamente il nastro di comando per macchine utensili e le « viste esplose » dei vari particolari di un prodotto per la redazione di cataloghi.

Il dispositivo grafico oggi annunciato permette di ampliare il campo di impiego del terminale IBM 3277 che è ora in grado di trattare, oltre che lettere e numeri, anche segni grafici. Il dispositivo consente inoltre di far apparire le informazioni su due schermi video — uno per i disegni, l'altro per le informazioni alfabetiche e numeriche — e di collegare al terminale unità grafiche per la lettura e l'esecuzione dei disegni.

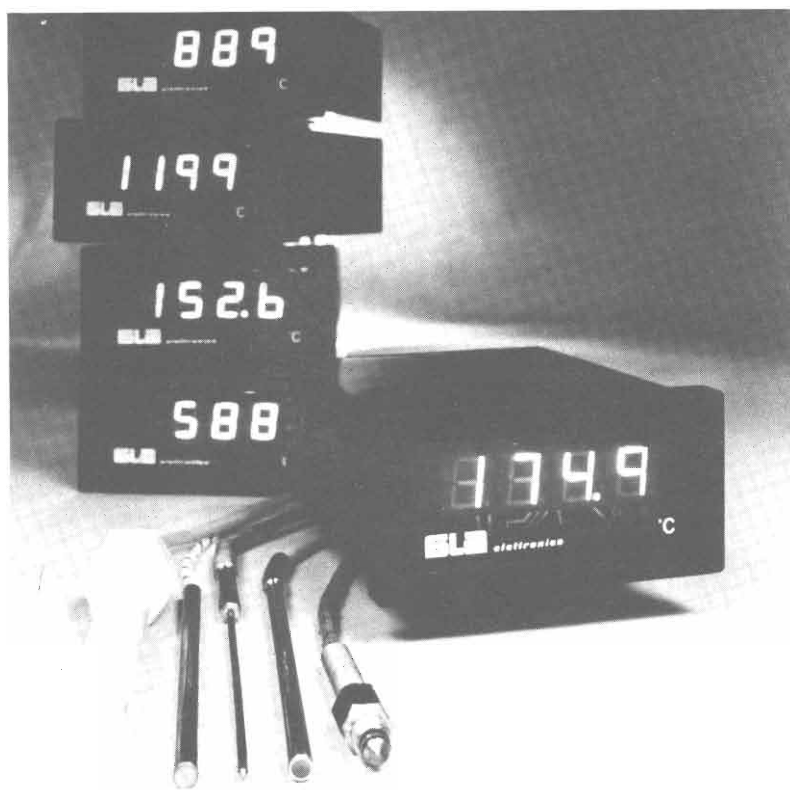

### Electro-Voice a condensatori

La ditta Electro-Voice ha messo sul mercato un sistema modulare di microfoni a condensatori chiamato « System C ». Esso comprende diversi elementi che possono essere intercambiati per adattarsi a diversi usi.

Gli elementi del sistema comprendono due preamplificatori elettronici — uno per uso manuale del microfono e l'altro per uso su asta. Il preamplificatore per asta è alimentato sia da un phantom

o da un'alimentazione a distanza tipo AB. Sono disponibili quattro capsule intercambiabili: omnidirezionale, cardioide, ipercardioide e Cardline<sup>®</sup> shotgun. La serie completa di accessori disponibili comprende schermi paravento e supporti antishock.

Secondo la ditta Electro-Voice, i microfoni del « System C » fanno uso di un particolare sistema di ricarica e sono paragonabili per resistenza e affidabilità a qualsiasi microfono dinamico. Il « System C » beneficia della garanzia totale di due anni data dalla ditta.

### Termometri digitali da pannello

Sono recentemente stati presentati dalla G.L.A. Elettronica quattro nuovi termometri digitali della serie 91, per misure con sonde a termoresistenza Pt100 e a termocoppia (Fe/Cost o NiCr/Ni). In particolare il mod. 91-10 e 91-20 coprono la gamma di misura rispettivamente tra  $-100,0^{\circ}\text{C}$  e  $+199,9^{\circ}\text{C}$  con la risoluzione di  $0,1^{\circ}\text{C}$  e tra  $-100$  e  $+800^{\circ}\text{C}$  con la risoluzione di  $1^{\circ}\text{C}$ ; in entrambi il collegamento della sonda è realizzato a 3 fili, per la compensazione della resistenza di linea.

Il mod. 91-50, con termocoppia Fe/Cost, ha un campo di lettura tra  $0^{\circ}$  e  $+700^{\circ}\text{C}$  e il mod. 91-60, con termocoppia NiCr/Ni, tra  $-20^{\circ}$  e  $+1250^{\circ}\text{C}$ ; la compensazione del giunto freddo in questi due modelli avviene automaticamente per mezzo di un sensore di temperatura sulla morsettiera, in un campo di temperatura tra  $0^{\circ}$  e  $50^{\circ}\text{C}$ .

Un particolare circuito di linearizzazione delle curve di corrispondenza in temperatura, applicato direttamente sul circuito di conversione analogico / digitale, permette un elevato grado di precisione di tutte le misure e la massima stabilità nel tempo dello strumento, sia con l'uso delle termoresistenze che delle termocoppie. Tutti questi strumenti sono disponibili sia con alimentazione dalla rete a 110 o 220 Vc.a., sia con alimentazione in corrente continua con tensioni tra 7 e 15 Vc.c.; l'ampia tolleranza del valore nominale di alimentazione in c.a. ( $\pm 15\%$ ) permette l'impiego degli strumenti nelle condizioni più sfavorevoli, ferma la stabilità.

# BETA ELETTRONICA

Cas. Post.  
n. 111  
Cap 20033  
DESIO (MI)

## NOVITA'



### OROLOGIO DIGITALE PER AUTO

Si collega mediante tre fili. Un filo collegato a massa, uno al morsetto positivo e uno alla chiave di accensione. Con la chiave di accensione disinserita l'orologio è in funzione ma le cifre sono spente (consumo a riposo 40 mA) dando tensione al quadro le cifre si illuminano automaticamente (consumo con display 80 mA). Dispone di un pulsante per avanzamento minuti ed uno per le ore, premendo un terzo tasto compaiono i secondi assieme all'ultima cifra dei minuti. I numeri sono azzurri e visibili a luce solare. Se per qualche motivo all'orologio è mancata la tensione di alimentazione i numeri lampeggiano indicando che indicato è errato. E' corredato di fusibile volante e di staffa di fissaggio. L. 32.000

I **BETAKIT** sono direttamente disponibili presso:  
**OVADA - ELTIR** - Piazza Martiri della Libertà, 30/A;  
**MILANO - ELETTRONICA AMBROSIANA** - Via Cuzzi, 4

**BATTERY LEVEL BK-002**  
montato L. 6.500 kit L. 5.000

**STOP RAT BK-004**  
montato L. 32.500 kit L. 25.000

**ZANZARIERE BK-005**  
montato L. 5.200 kit L. 4.000

PIASTRE PER CIRCUITI STAMPATI		8x10	250	400	600
Dim. Resina Vetron. fenol. doppia faccia	8x12	300	500	700	
	8x15	360	600	900	
	10x15	450	750	1100	
	10x20	600	1000	1500	
	15x20	900	1500	2250	
	15x25	1100	1850	2800	
5x8	120	200	300		
5x10	150	250	400		

Disponiamo di un fornito magazzino di componenti elettronici. Inviare elenchi dettagliati e se possibile indicare la pagina e

il tipo di rivista a cui si riferisce, in quanto disponiamo di una biblioteca delle ultime annate delle riviste specializzate.

**TUTTI I PREZZI SONO COMPRESIVI DI IVA ORDINE MINIMO L. 5.000.**

**Spedizione in contrassegno.**

**Non inviare denaro anticipatamente.**

**Spese di spedizione a carico del destinatario.**

## LETTERE

*Tra le lettere che perverranno al giornale verranno scelte e pubblicate quelle relative ad argomenti di interesse generale. In queste colonne una selezione della posta già pervenuta.*

### La voce digitale

*Ho uno zio che vive in America, e che ogni tanto ci telefona, la sua voce giunge sempre chiara. Pochi giorni fa, leggendo una rivista ho notato un articolo in cui si diceva che le comunicazioni telefoniche, specie quelle intercontinentali, vengono digitalizzate, cosa significa?*

Carlo Russo - Roma

La voce, nelle normali conversazioni telefoniche, viaggia sui fili in modo analogico, questo perché ogni utente ha una linea a lui assegnata su cui effettua le conversazioni. Per i collegamenti a lunga distanza, ed ancor più per quelli intercontinentali, il costo di un cavo telefonico è tale che si è pensato di farlo utilizzare a più conversazioni temporanee, in modo da abbassare il costo di ogni singola chiamata. I metodi che si sono implementati per questo scopo sono svariati: in principio si è pensato di allocare le diverse conversazioni in zone differenti di banda, la cosiddetta moltiplicazione di frequenza, ma la banda totale occupata da un numero accettabile di conversazioni (poniamo 100) era troppo alta per i normali cavi. Si è pensato allora alla moltiplicazione di tempo, cioè ogni conversazione viaggia sul cavo per un certo periodo di tempo molto breve, poi il cavo viene dedicato ad una seconda conversazione, che dopo poco lascia il cavo ad una terza e così via. Domanda come è possibile avere conversazioni accettabili se vengono trasmesse solo parti della conversazione stessa? Qui viene in aiuto il lavoro dei matematici che avevano formulato un teorema che suona pressapoco così: « se noi di una forma d'onda (leggi conversazione) trasmettiamo solo brevi impulsi (campioni) la forma d'onda può essere perfettamente ricostruita a patto che i campioni siano presi ad una frequenza almeno doppia della massima contenuta nella forma d'onda. Quindi se con una frequenza di circa 8 KHz



(ricordando che la banda telefonica è al massimo di 3400 Hz) prendiamo « campioni » della conversazione questa dall'altra parte può essere perfettamente ricostruita, ovvero chi ascolta riceve messaggi assolutamente chiari ». Per di più si è notato che le trasmissioni di segnali digitali, come sono queste, sono, sotto certe condizioni, molto più immuni da disturbi delle normali trasmissioni, perciò per i collegamenti intercontinentali via satellite si è ormai adottata esclusivamente questa soluzione delle conversazioni digitalizzate e multirate tra loro in tempo per poter essere trasmesse contemporaneamente sullo stesso canale del satellite; a titolo di cronaca i canali dei satelliti portano decine di migliaia di conversazioni telefoniche contemporanee.

## Led

*Perché i LED emettono luce, mentre i normali diodi no?*

Sante Bruno  
Civitavecchia

Tutti i materiali, chi più chi meno, quando vengono attraversati dalla corrente emettono radiazioni. Non c'è da spaventarsi, radiazione, in fisica, è una qualsiasi emissione di campo elettromagnetico, così sono radiazioni anche quelle legate alle trasmissioni radio, non solo quelle della bomba H o N. Ora, uno dei parametri caratteristici delle radiazioni è la lunghezza d'onda; in base ad essa le radiazioni vengono classificate in varie categorie, due di queste classificano le radiazioni termiche e quelle luminose. Tecnicamente non esiste differenza tra le due categorie. Le radiazioni termiche sono quelle che danno la sensazione di calore, quelle luminose danno la luce. I diodi normali, percorsi da corrente, emettono radiazioni termiche, in misura più o meno grande in dipendenza della intensità della corrente che passa, il materiale che compone i LED, viceversa, quando è attraver-

4 RE  
Spett. Exhibo  
Vi prego inviarmi il  
catalogo ben Sennheiser  
di 120 pag. per il quale allego  
L. 1.000 in francobolli

Via \_\_\_\_\_ Ditta \_\_\_\_\_ Nome \_\_\_\_\_  
Cognome \_\_\_\_\_ CAP \_\_\_\_\_  
Ritagliare e spedire alla Exhibo Italiana - Via F. Frisi, 22 - 20052 Monza



**miglior  
"apparecchio  
complementare HiFi"**

Al Top Form 77  
(Concorso di disegno  
industriale nell'ambito  
del SIM).  
Premiata per la sua  
struttura funzionale che  
«rifiutando le tendenze che  
enfaticizzano informazioni  
pseudo-tecnologiche  
allo scopo di accelerare la  
psicosi consumistica  
sollecita una reale cultura e qualità  
dell'informazione».

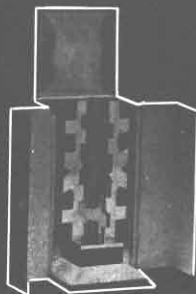

Questa cuffia è stata indicata anche dagli appassionati Hi-Fi come la migliore della Sennheiser, per la riproduzione ottimale di tutte le frequenze (16-20.000 Hz), per l'elevato comfort (pressione inavvertibile sugli auricolari) e le ottime rifiniture esterne.

**Ricordiamo inoltre che la garanzia Exhibo  
accompagna tutti i prodotti Sennheiser.**

EXHIBO ITALIANA s.r.l.  
via F. Frisi, 22 - 20052 Monza

Fel. (039) 360.021  
(6 linee) - Telex 25315

### AGENTI REGIONALI

CAMPANIA: Marzano Antonio 081-323270 - EMILIA ROMAGNA E MARCHE: Audiotecno  
051-450737 - LAZIO: Esa Sound 06-3581816 - LOMBARDIA: Videosuono 02-717051 -  
PIEMONTE: F.lli Giaccherio 011-637531 - PUGLIA-BASILICATA-CALABRIA: Tirelli 080-  
348631 - SICILIA (più RC città): Montalto 091-321553 - SARDEGNA: Loria Marco 070-  
564334 - TOSCANA-UMBRIA: Hi-Fi International 055-571600 - ABRUZZO: Di Blasio  
085-62610 - VENETO: Rossini 030-931769 - FRIULI VENEZIA GIULIA: RDC 0434-28176

# Editrice Il Rostro



Introduzione  
alla  
microinformatica

**DAL MICROELABORATORE  
AL MICROCALCOLATORE**  
di H. LILEN

Questo libro fa seguito ai due precedenti volumi « Circuiti integrati lineari » e « Circuiti integrati numerici » dello stesso autore, necessari per iniziarsi alla microinformatica.

Il libro è stato scritto con l'intento di far conoscere le caratteristiche e i pregi dei prodotti più recenti, più elaborati e più complessi della microelettronica, sia all'elettronico, sia al tecnico che si dedica già all'informatica.

Nei 20 capitoli che compongono il volume, sono trattati i seguenti argomenti: Introduzione alla microinformatica; I circuiti integrati; Le operazioni aritmetiche; Le operazioni logiche; Le memorie; Funzionamento dell'unità centrale; Le entrate-uscite; Verso gli apparati reali; Le periferiche; Le procedure di utilizzo; Classificazione dei microelaboratori; Analisi dei microelaboratori PMOS; Microelaboratori NMOS; Microelaboratori CMOS; Microelaboratori bipolari; Esempi di microcalcolatori; I sistemi di valutazione e di sviluppo; Gli impianti multielaboratori e le reti; Alcuni esempi di applicazioni industriali e informatiche; Alcuni esempi di applicazioni per il pubblico di massa alla telecomunicazioni e alla strumentazione.

Pagg. 391, formato cm. 17 x 24, L. 22.000 IVA compresa.



**MISURE CON  
L'OSCILLOSCOPIO  
SU CALCOLATORI  
ELETTRONICI  
E SISTEMI DIGITALI**  
di J. AARTSEN

L'oscilloscopio è lo strumento più utilizzato in elettronica per la rivelazione e l'analisi dei segnali. La presenza di nuovi modelli ha consentito di aumentare le possibilità pratiche d'impiego.

Questo volume tratta in modo particolare delle misure su calcolatori elettronici e sistemi digitali dove l'oscilloscopio risulta essere lo strumento più valido perché fornisce una rappresentazione esatta e osservabile della forma d'onda del segnale.

Il volume è suddiviso in 6 capitoli che trattano i seguenti argomenti: Principi di funzionamento dell'oscilloscopio; Funzioni ausiliarie; Principi di funzionamento e informazioni relative al loro impiego; Considerazioni relative alle misure - Definizioni; Sonde; Funzioni digitali e versioni; Esempi di misura nel campo dei calcolatori elettronici e delle applicazioni digitali.

Pagg. 122, formato cm. 17 x 24, L. 12.000 IVA compresa.

EDITRICE IL ROSTRO sas  
Via Montegeneroso, 5/A - 20155 MILANO

Desidero ricevere:

- « Misure con l'oscilloscopio su calcolatori elettronici e sistemi digitali »  
in contrassegno di L. 12.000
- « Dal microelaboratore al microcalcolatore »  
in contrassegno di L. 22.000

Nome e Cognome .....

Via .....

C.A.P. .... Città .....

## LETTERE

*Tra le lettere che perverranno al giornale verranno scelte e pubblicate quelle relative ad argomenti di interesse generale. In queste colonne una selezione della posta già pervenuta.*

sato da corrente emette radiazioni luminose, dando origine alla notissima luce fredda dei LED.

### FM Stereo

*Desidero autocostruirmi un ricevitore stereofonico per programmi radiofonici. Avete pubblicato qualcosa sull'argomento?*

Bartolo Franco  
Imperia

Nel febbraio del 1976 è apparso, su Radio Elettronica, un articolo riguardante la costruzione di decoder stereo per Ricevitori FM, un ottimo apparecchio che, unito ad un buon ricevitore, dà una apparecchiatura di elevata classe seppure nella sobrietà dell'autocostruzione. Ancora prima, nel volume « Corso di Elettronica » sono stati da noi pubblicati due progetti che, uniti, danno lo stesso risultato, cioè: sotto la sigla RE20 è stato presentato un ricevitore FM, e sotto la sigla RE21 è stato presentato un Decoder stereo a componenti discreti. En-



trambi tali circuiti erano originariamente forniti in scatola di montaggio a chi ne facesse richiesta, ma per motivi di affluenza di adesioni siamo rimasti sprovvisti della scatola di montaggio relativa al sintonizzatore FM; è però possibile ordinare ancora la scatola di montaggio relativa al decoder RE21, qualora lo si preferisse al modernissimo progetto a stato solido del febbraio '76.

## PICCOLI ANNUNCI

*Radio Elettronica pubblicherà gratuitamente gli annunci dei lettori. Il testo, da scrivere chiaramente a macchina o in stampatello, deve essere inviato a Radio-Elettronica ETL via Carlo Alberto 65, Torino.*

VENDO Corso Elettronica IST Istituto Svizzero di Tecnica con esperimenti. Scrivere a Eccli Erwin, Bivio 61, 39100 Bolzano.

VENDO schema elettrico di lineare FM che rende da 3 W RF FM in entrata a 28 W RF FM in uscita, e con 4 W RF FM in entrata ne dà in uscita 35. Lo schema è fornito del disegno del circuito stampato e note costruttive (5 pagine fotocopiate). Il prezzo è di L. 3000 anticipate e spese postali mio carico, oppure L. 3000 in contrassegno con spese postali a vs. carico. La spedizione del plico avverrà a mezzo pacco raccomandato. Lorenzo De Marco, via Adua 8, 82100 Benevento.

VENDO scatola montaggio luci psichedeliche 3 canali 4500 W a L. 15.000. Massimo D'Addessi, via C. Mistrangelo 25, Roma.

VENDO schema elettrico di un TX 27 MHz, con potenza regolabile da 5 a 15 W RF, completo di disegno del circuito stampato e note costruttive (9 pagine fotocopiate). I canali sono direttamente proporzionali ai quarzi che avete (1 quarzo 1 can., 23 quarzi 23 can.) impiega 5 transistor e 1 circuito integrato, il tutto di facile costruzione. Il prezzo è di L. 4.000 anticipati e s.p. a mio carico, oppure in contrassegno con spese postali a vs. carico. Il fotocopiato verrà spedito a mezzo raccomandata. De Marco Lorenzo, via Adua 8, 82100 Benevento.

VENDO a L. 8.000 trattabili, basetta stampata in fenolico montante i componenti di un micro trasmettitore FM, due transistor. Nel progetto è compreso micro preamplificato. Rivolgersi a Epifani Giovanni, via Rintone 31, 74100 Taranto.

VENDO fotocopiatrice 3M modello 254 doppio protocollo nuova imballata perfetta con garanzia L. 250.000. Valore L. 500.000. Viriglio Giuseppe, via G. D'Annunzio 1, 22056 Olgiate Molgora (CO).

ESEGUO su ordinazione circuiti stampati di qualsiasi tipo, misura, materiale, quantità. Fotoincisioni velocissime per prototipi. Di Pompeo Paolo, via dei Platani 167/B, Roma. Tel. (06) 2870450.

VENDO migliore offerente riviste Fotografare Novità: 1972; 1973 escluso novembre, 8 del '74, 4 del '75, 1 del '76. 4 Fotopratica '75 + Fascicoli di fotografia Scuola Radio Elettra + manuale Fotografia. Oppure cambio con preamplificato di antenna Zetagi mod. P27 o con riviste di Elettronica. Scrivere a Noè Enzo, via P. Umberto 325, 96011 Augusta (Siracusa).

VENDO amplificatore autocostruito 25+25 W completo di preampli e alimentatore in contenitore Ganzerli. Gabriele Conte, via Novoli 27, Carmiano (Lecce) 73041.

VENDO un gran numero di riviste di elettronica, anche annate complete, oppure scambio con materiale elettronico. Richiedere elenco e prezzi delle riviste e fare le offerte, francorisposta a: Tonazzi Arturo, via S. Giacomo 131, 39050 S. Giacomo di Laives (BZ).

CERCO schema convertitore di tensione 12 Vcc/220 Vca frequenza 50 Hz sinusoidali, potenza superiore ai 200 VA. Realizzabile con SCR di potenza. Per accordi scrivere a: Melisi Arturo, via Concordia ai Camaldoli 3, 80131 Napoli.

OSCILLOSCOPIO Hameg HM 412 doppia traccia, DC - 15 MHz, 5 mV/cm, 5", trigg. autom. e man. vendo intonso, un anno di vita, L. 600.000. Vitaletti Marcello, via Costantino 41/G, 00145 Roma, tel. 06/5123160.

ECCEZIONALE vendesi causa militare 42 riviste «Tecnica Pratica» comprese tra dicembre '62 a dicembre '67; inoltre vendesi amplificatore 50W RMS a L. 25.000. UK 235 Amtron «segnalatore automobilista distretto funzionante vendesi a L.

2000 mancante di contenitore e transistor unigiunzione. UK 610 Amtron alimentatore 24 Vcc 0,5A mancante di contenitore e trasformatore HT 3057-00 vendesi a L. 1.500. Vendesi inoltre UK 710 Amtron miscelatore 4 canali senza contenitore a L. 14.000. Per accordi rivolgersi: La Rocca Antonio, via Roma 1, 04029 Sperlonga (LT).

VENDO generatore Sweep Marker mod. SM275 della TES Milano a sole L. 560.000. Vendo frequenzimetro montato a L. 200.000 come nuovo. Vendo misuratore di campo SF-580 per TV-FM nuovo a L. 290.000. Cantelli Flavio, via Predosa 15, 40069 Zola Predosa (BO).

CERCO schema elettrico e pratico di un generatore di luci stroboscopiche, anche pagandolo. Del Monte Cosimo, via S. Martino 64, 73040 Morciano di Leuca (Lecce).

SCAMBIEREI oscilloscopio della «TES» di Milano usato ma in ottime condizioni (caratt.: escurs. 5 MHz, ottima sensibilità, completo di sonda e ingresso asse Z) con TX FM 88÷108 MHz 10/15 W usato o nuovo ma purché funzionante. Per accordi scrivere a: Preite Bruno, TVR. Lombardia N.P.R. 03043 Casinò (Frosinone).

VENDO Moog da abbinare a qualsiasi tastiera, munito di P.L.L., V.C.F., V.C.A., E.F.T., G.F., inverter, 4 oscillatori fissi, moltiplicatore e divisore di ottave, mixer di ottave, mixer BF, noise, contatore binario, con elegante pannello. L. 150.000 tratt. Inoltre vendo per cessato hobby, molto materiale ferromodellistico Märklin «HO» in ottime condizioni, a metà prezzo. Sono disposto a permutare con altoparlanti per strumenti musicali da 50÷100 W minimi. Marco Mariani, via A. Grandi 33, 20033 Desio (MI).

RADIOCOMANDO 2 canali proporzionali cerco; offro in cambio baracchino Pony 5W 23 ch CB even-

tualmente anche denaro. Cerco inoltre oscilloscopio funzionante. Scrivere per offerte Erio Piletta, via Piletta 22, 13013 Coggiola (VC).

SI PROGETTANO e si realizzano apparecchi elettronici con particolare riguardo per apparecchi digitali e per uso amatoriale. Antonio Gargiulo, via Petrarca Edilpark., 20078 S. Colombano al L. (MI).

VENDO amplificatore 15W RMS con mobile L. 25.000. Luci stroboscopiche L. 15.000; Sirena elettronica L. 5.000 10W preamplif. Nuova Elettronica montato, funzionante, 2 stadi L. 35.000. Tutto L. 70.000 Scrivere a: Ricci Guido, via Capo le Case 19, Montereale (AQ).

VENDO stabilizzatore automatico di tensione «Lare» pot. stabilizzata; VA 200 normale; stabilizzazione: 1,5V per  $\pm 20\%$  V uscita 110 e 220 eff. Anti-riga. Fare offerte; vendo inoltre 2 interruttori da 125 V a L. 1.500. Scrivere a: Santoro Vincenzo, via De Rossi 208, Bari.

VENDO a L. 85.000 amplificatore stereo 20+20 W «Augusta audio control center 280» 1 mese di vita. Brillo Roberto, via dei Mille 5, Orte (VT).

VENDO: provavalvole e tester SRE L. 25.000; generatore audio Amtron UK 570 L. 25.000; trasformatore 220V/24V 10A L. 9.000; metronomo meccanico Jaccard L. 9.000; piccolo giradischi Philips mancante del coperchio scomparto pile L. 10.000; n. 2 cuffie telefoniche L. 5.000; trasformatore in mobiletto con secondario da 1,4VA 50V (11 tensioni) L. 12.000; n. 5 amplificatori L. 10.000; scatola bachelite per provavalvole SRE L. 2.000; filtri cross-over 50W CIARE (nuovi) L. 12.000 cad.; corso di radiotecnica L. 15.000; manuale delle valvole, 500 pagine, L. 5.000; corso sulla oscillografia L. 2.000; dizionario inglese termini tecnici L. 1.500 (tutti i volumi sono senza copertina e rilegatura); tecnica pratica dall'aprile 1962 al dicembre

1966 L. 20.000; più di 300 schemi TV L. 22.000; il videolibro ravalico L. 3.000. Compro: Radio Elettronica dal febbraio al luglio 1974; display Agas-Futaba 9-ST-12 per calcolatrice. Cutino Alfonso, c.so Umberto I 251, 80058 Torre Annunziata (NA).

CERCO manuali con caratteristiche di valvole, transistori, integrati a buon prezzo, per dilettarmi in auto-costruzioni e progettazioni. Vendo i seguenti fascicoli a prezzo facciale: Elettronica Pratica: ottobre-novembre-dicembre 1975; gennaio-febbraio-marzo-aprile-maggio-giugno-luglio-settembre (2) 1977; annata 1976. Sperimentare: settembre-novembre 1977. Spedizione in contrassegno. Carlo Citi, via Numa Campi 18, 57100 Montenero (LI).

CERCO schema di un radio ricevitore CB, o radio trasmettitore (minimo 5 watt). Scrivere: Manente Moreno, via Chiesa 55, 30030 Trevisano (VE).

PERITO industriale elettronico esegue a proprio domicilio montaggi elettronici di qualsiasi tipo (anche kit) ed inoltre realizza C.S. forati. Per interpellarmi scrivere per posta unendo il francobollo di ritorno o telefonare nelle ore pomeridiane. Orsi Oscar, piazza A. Muratori 11, 72100 Brindisi. Tel. (0831) 51.279.

VENDESI centralino G 1522 C 25x 25x50 cm. Geloso perfettamente funzionante con radio incorporata a quattro gamme, FM e AM. Con otto altoparlanti da 20 cm. di diametro magneto dinamici completi di trasformatore e cassetta in plastica e microfono con piedistallo regolabile in altezza. V'è la possibilità di inserire 20 altoparlanti. L. 250.000. Viriglio Giuseppe, via G. D'Annunzio 1, 22056 Olgiate Molgora (CO).

VENDO chitarra semiacustica 6 corde, microfono fisso inserito con jack di uscita e rispettive manopole di tono e volume strumento in modeeste condizioni, non meno a L. 40.000. C.M. Altobelli Filippo, BCS. 131°

Gr. A. Pe. Cam. «Vercelli» Caserma Scalise, 13100 Vercelli.

CAMBIO 43 «Hurrà Juventus» in buono stato per tester di precisione (minimo 40 portate) anche autocostruito purché funzionante e in buono stato. Spese di spedizione a carico del destinatario. Giachetti Pierluigi, via Dante 10, 10070 Monasterolo (TO).

VENDO Bullworker L. 15.000 o cambio con tester ICE; cuffia stereo controllo volume L. 8.000; oscillatore a quarzo 1 MHz N.E.Lx24 L. 22.000; scheda orologio N.E. EL24 con nixie e zoccoli senza integrati L. 25.000; Lx24+EL24 L. 45.000. Pagamento contrassegno. Franco Barone, via Siciliano 29, 84014 Nocera Inferiore (Salerno).

PERITO elettrotecnico esegue cablaggi elettronici su circuiti stampati già incisi. Per informazioni telefonare al (02) 918.07.12.

VENDO RX CB supereattivo con ascolto in AP. L. 15.000 contrassegno. Memeo Mario, via dei Fiamminghini 1, 20062 Cassano Adda (MI).

QSL a tutti coloro che mi invieranno la loro QSL riceveranno la mia dall'Italia. Staz. Alaska, Zangari Paola, via Guinzelli 13, 40033 Casalechio di Reno (BO) - Italia.

VENDO gradischi stereo «Excel-Sound» mod. 400 completo di testina magnetica a L. 150.000 trattabili. Natuzzi Nunzio, via Vittorio Bottego 18, Bari.

COMPRO baracchino CB almeno 23 canali AM/SSB qualsiasi marca purché buono e efficiente (naturalmente funzionante). Disposto pagare circa L. 120.000 trattabili (anche molto). Cerco anche lineare 80W AM-SSB L. 60.000. Bernagozzi Marco, via Osoppo 1, 40139 Bologna. Telefono (051) 464.937.

VENDO: 1) Schemi e materiale elettronico vario (per il listino inviare L. 200 + spese postali); solo Lazio.

2) Canna da pesca m. 1,80 + mulinello + attrezzatura; il tutto (nuovo) a L. 17.000 (solo Roma). 3) Materiale Lima; 2 locomotive funzionanti (art. 3005/L e 8068/L) + scaricauto completo (art. 940) + vagone portaghisa (art. 9052) per L. 15.000 (solo Roma). Antonio Stracqualursi, via Sorelle Marchisio 35, 00168 Roma. Tel. 62.74.961 (ore 20 in poi).

TRONCATRICE a disco SDK mod. L-60B + 25 dischi Ø 25 cm. vendo per L. 130.000 + s.p.; vendo inoltre RX-TX Midland 13-880B AM-SSB 23 ch da stazione fissa senza microfono per L. 210.000 + s.p. Gianni Capuano, via Vittoria Colonna 72, 05033 Arpino (FR). Telef. (0776) 84.223 (dopo le ore 20).

CAMBIO amplificatore 35+35W 3 entr. + rec. + 2 filtri completo, funzionante con altro 40+40W di buona marca (JVC, Akai ecc.). Per differenza telefonare (0545) 27173 ore pasti o spedire a Golferia Marco, via Mariotti 125, Lugo (Ravenna).

VENDO pompa per acquario della Encia tipo Luxe L. 3.000, termostato elettronico Bioterni funzionante, privo solo di riscaldatore. Si eseguono riparazioni e costruzioni elettroniche a richiesta in zona Bologna. Rivolgersi a Gatti Gabriele, via Francia 14, 40030 Casalecchio (BO). Tel. 578591.

VENDO trasmettitore FM di W 1 nuovissimo a L. 13.000 completo di antenna e microfono. Vendo radio trasmettenti da ripare a L. 10.000. Vendo francobolli mondiali a L. 15 cad. Cerco trasmettitore di 20W max funzionante. Scrivere a Biondi Eduardo, via Stanziale 21, 80046 S. Giorgio a Cremano (NA).

CERCO oscilloscopio funzionante con istruzioni; in cambio offro proiettore 8 mm. con 5 pellicole b/n e colore. Microscopio - calcolatrice guasta - 5 lampade per faretti ciascuna 100W 125V chiare. Alimentatore stabilizzato 9V 350 mV. 10 valvole, 3 condensatori, 1 saldatore 45W

220V e molto altro materiale elettronico. Scrivere a: Mazzarella Domenico, via Roma 246, 36040 VI.

VENDO Inverter « Geloso » 12V entrata - 220V uscita. 40 libri inerenti elettronica, elettrotecnica ecc. Chi fosse interessato scriva allegando L. 150; io invierò elenco-prezzi del materiale. Roberto Sagner, via Negri 28, 29100 Piacenza.

VENDO 13 fascicoli nuovi arretrati di Elettronica Pratica + luci psichedeliche 2 canali 660W per canale + Radio Stereo OM-OL uscita 2+2W + 3 mt. di puro stagno + manuale pratico-teorico del riparatore Radio TV 350 pag. b/n e colore. Il tutto a L. 85.000. Tratto con tutti. Della Vedova Tiziano, via Trieste 19, 20021 Bollate (MI). Tel. 35.61.537 ore pasti.

LUCI PSICHEDELICHE vendonsi. Tre canali, 600W con regolatore per singolo canale, più generale, spie luminose a led. Realizzazioni in scatole, professionali e non, complete di tutto, anche le scritte; facile adattamento ad impianti audio, 2 sensibilità di ingresso. L. 50.000. Liuzzi Giovanni, via Temenide 97, 74100 Taranto. Tel. 374.224.

VENDO apparecchio per aliminazione dischi rigati, SAE 5000, nuovo. L. 250.000 contrassegno. Benedetti Claudio, Casella Postale 2, 06049 Spoleto. Tel. (0743) 38.278.

VENDESI Bangio 6 corde Eko nuovissimo, mai usato, L. 60.000 oppure cambio con materiale elettronico (tester ecc.) o con baracchino 5W 23 ch pari valore. Scrivere a Marco Tomasoni, via delle Prome 2, Perugia o telefonare ore 20-21 (075) 23.288.

COSTRUISCO mixer a moduli, componenti e costruzione professionale, mono-stereo con preascolto, regolazione alti-bassi, monitor a led, amplificazione finale per radio private e discoteche a prezzi onesti. Costruisco inoltre per radio private apparecchi per mandare le telefonate in diretta o mandare registrazioni per

telefono. Claudio Cocito, via Donizetti 36, 20122 Milano. Tel. 708889.

GIOVANE principiante 13enne appassionato di elettronica, cerca materiale e riviste in dono per iniziare l'hobby. Cerco inoltre, sempre in dono, un RTX CB, anche da riparare, che non serve più. Ringrazio anticipatamente coloro che mi aiuteranno. Roberto Carniel, via Fiore Dei Liberi 28, 33040 Premariacco (Udine).

VENDO TX FM 88/107 rispettivamente 1,5 e 10 W. Vendo inoltre lineari a transistor da accoppiare ai rispettivi TX. Per informazioni telefonare al (095) 932573 oppure scrivere a Cali Maurizio, via F.lli Cairoli 55, 95014 Giarre (Catania).

CAMBIO oppure vendo riviste radioelettronica da marzo ad agosto '78, Elettronica Pratica da Agosto '77 a luglio '78 per oscilloscopio banda passante min. 10 MHz. Oppure vendo a L. 30.000. Anche singole riviste. Mauro Rospocher, via Belluno 15, Riva s/G (Trento).

VENDO RX-TX, FM 144 MHz potenza output 14 W canalizzato (6 ch.) in trasmissione e a sintonia continua in ricezione, a sole L. 175.000. Giovanni Paolo Zanette, via Resel 65, Pianzano (Treviso). Tel. (0438) 38.216.

CERCO RX-TX (27 MHz) 23 canali 5W; offro macchina fotografica professionale, tutta automatica con obiettivo 2/50 + flash elettronico « National-Panasonic » + autoradio estraibile OL-OM « Autovox » con relativa plancia. Il tutto è funzionante e nuovissimo. Buonaguro Giuseppe, 4° trav. Cupa Capodichino 50, 80145 Miano (Napoli). Tel. (081) 754.99.05.

VENDO per cambio frequenza antenna CB Ringo seminuova già tarata e perfettamente funzionante + wattmetro Hansen 10-100W; f.s. Il tutto a L. 50.000. Bucchioni Alberto, via Boccaccio 19, 13100 Vercelli.



# APL

# COMPONENTI ELETTRONICI



37100 VERONA - VIA TOMBETTA, 35/a - TEL. 582.633. NUOVA GESTIONE

**SALDATORE MINI 24**  
24 W 220 V  
L. 8.900

Led array striscia 8 led L. 1.200  
Display 3 1/2 cifre National L. 10.000  
Display 4 cifre Litronix L. 10.000  
Foto transistor L. 800  
Til 78 L. 1.200  
FPT 110 L. 1.200  
FPT 120 L. 1.400  
FND 357 L. 1.800  
FND 500 L. 2.200  
FND 800 L. 3.500  
LED rossi L. 300  
LED verdi L. 500  
LED aiali L. 500

**PORTASALDATORE MOD. PSP-11**  
L. 5.900

Scapp. pneumatica WOFFERS  
Diverse, Polipia Freq. 1/son. Prezzo

100	15	40	3.000	12.500
200	20	40	3.000	18.000
300	25	40	3.000	22.000
400	30	40	3.000	26.000
500	35	40	3.000	30.000
600	40	40	3.000	34.000
700	45	40	3.000	38.000
800	50	40	3.000	42.000
900	55	40	3.000	46.000
1000	60	40	3.000	50.000

**MIDDLE RANGE**  
130 L. 800-10.000 6.800  
140 L. 800-10.000 6.800  
150 L. 800-10.000 6.800  
160 L. 800-10.000 6.800  
170 L. 800-10.000 6.800  
180 L. 800-10.000 6.800  
190 L. 800-10.000 6.800  
200 L. 800-10.000 6.800  
210 L. 800-10.000 6.800  
220 L. 800-10.000 6.800  
230 L. 800-10.000 6.800  
240 L. 800-10.000 6.800  
250 L. 800-10.000 6.800  
260 L. 800-10.000 6.800  
270 L. 800-10.000 6.800  
280 L. 800-10.000 6.800  
290 L. 800-10.000 6.800  
300 L. 800-10.000 6.800

**TWEETERS**  
15 L. 2.000-30.000 8.000  
20 L. 2.000-30.000 8.000  
25 L. 2.000-30.000 8.000  
30 L. 2.000-30.000 8.000  
35 L. 2.000-30.000 8.000  
40 L. 2.000-30.000 8.000  
45 L. 2.000-30.000 8.000  
50 L. 2.000-30.000 8.000  
55 L. 2.000-30.000 8.000  
60 L. 2.000-30.000 8.000  
65 L. 2.000-30.000 8.000  
70 L. 2.000-30.000 8.000  
75 L. 2.000-30.000 8.000  
80 L. 2.000-30.000 8.000  
85 L. 2.000-30.000 8.000  
90 L. 2.000-30.000 8.000  
95 L. 2.000-30.000 8.000  
100 L. 2.000-30.000 8.000

**TELECAMERA IT V 200**



Telecamera di piccole dimensioni, di estrema versatilità, studiata appositamente per impianti di videofotono, per essere incorporata nella cassetta della pulsantiera. L'accensione avviene in un tempo massimo di 10 secondi ed è nel contempo prevista per servizio continuo.  
**FAVOLOSO! L. 190.000**  
completa di obiettivo

**RADOMICROFONO 0,5" x 1"**

**OPTO**  
8 pin L. 200  
14 pin L. 200  
16 pin L. 200  
18 pin L. 300  
24 pin L. 1.000  
28 pin L. 1.000  
40 pin L. 1.000  
Pin molex L. 15

Contiene da 2 a interruttori ON utilizzabile per qualsiasi preselezione digitale da 2 a 4 da 5 a 6 da 7 - 8 da 90 - 1L  
**DIP SWITCH**  
L. 2.000  
L. 2.500  
L. 3.000  
L. 3.500

**MA 1012 0,5" Led Radio Clock** completi di trasformatore, 2 interruttori, 4 pulsanti L. 21.000

**MA 1010 0,84" Led Radio Clock** completo di trasformatore, 2 interruttori, 4 pulsanti L. 25.000

**MA 1003 0,3" Gas display Auto Clock** completo di pulsanti L. 26.000

**MA 1013 0,7" Led Radio Clock** completo di trasformatore, pulsanti e interruttore L. 21.000

**MA 1023** completo di trasformatore pulsanti e interruttore L. 21.000

**MODULI NATIONAL**  
C.I.A.R.E. ALTOPARLANTI ALTA FEDELITA'

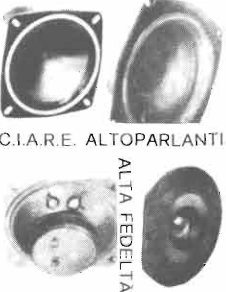

**TELECAMERA PER IMPIEGHI CIVILI E INDUSTRIALI IT V 502**



Telecamera di robusta costruzione, compatta, per applicazioni generali, dove è richiesto un buon rapporto di prezzo e prestazioni.  
**L. 190.000.**

**POMPA ASPIRANTE DISSALDANTE**  
diametro mm. 20 - lunghezza mm. 215  
L. 7.450

**UM1261 ASTEC**  
modulatore audio per TV game Il suono del TV game esce direttamente dall'altoparlante TV  
UM1261 L. 6.000

**AY-3-8600 /8610**  
integrato L. 22.000  
kit completo con 2 joystick (senza contenit.) L. 55.000  
53000

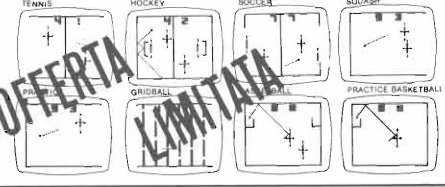

**UM1163 ASTEC**  
modulatore per TV colore PAL CH30 CH36 Per trasformare i vostri TV game B/N in colore  
UM1163 L. 15.500

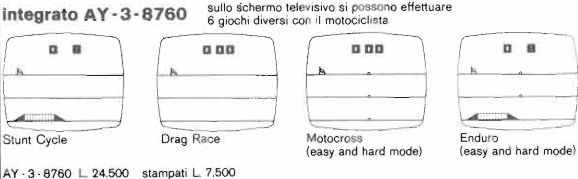

**MONITOR M 121 - M 125**

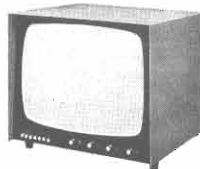

Monitor da 12" a semiconduttori, per impieghi in settori professionali ed industriali, dove è richiesta una elevata affidabilità. Il tipo M 125 è corredato di tastiera per la commutazione di 5 ingressi video.  
**Offerta speciale L. 179.000**

**KIT CS40-A TV 12-15-17"**  
premontato precollaudato e preparato  
4 IC - 15 Transistori - 20 Diodi - Gruppo varicap - SPRING -  
Favoloso L. 74.500+iva  
facilissimo assemblaggio e molte cose si apprenono utilizzandolo.



Richiedere il nuovo **Catalogo Generale** 1978 - 1979  
● 15.000 articoli e relativi dati tecnici  
● centinaia di kits proposti dalle migliori riviste italiane ed estere.

TAGLIANDO PER RICHIESTA NUOVO CATALOGO CONDENSATO CON L'INVIO DI L. 500 IN FRANCOBOLLI.

nome \_\_\_\_\_  
cognome \_\_\_\_\_  
via \_\_\_\_\_  
cap \_\_\_\_\_ città \_\_\_\_\_  
telefono \_\_\_\_\_  
firma \_\_\_\_\_

**CONTIENE: BUONO SCONTO PARTICOLARE - BUONO PER ORDINAZIONE CATALOGO GENERALE 1979 CON CARATTERISTICHE TECNICHE. BUONO SCONTO PER LO SCHEMARIO AGGIORNATO KITS EUROPEI.**

# INDUSTRIA **wilbikit** ELETTRONICA

Via Oberdan, 24 - 88046 LAMEZIA TERME - tel. (0968) 23580

## NUOVA PRODUZIONE 1978

Kit N. 88	Mixer 5 ingressi con Fader	L. 19.750
Kit N. 89	Vu-Meter a 12 led	L. 13.500
Kit N. 90	Psico Level-meter 12.000 W	L. 56.500
Kit N. 91	Antifurto superautomatico professionale per auto	L. 21.500
Kit N. 92	Prescaler per frequenzimetro 200-250 MHz	L. 18.500
Kit N. 93	Preamplificatore squadratore B.F. per frequenzim.	L. 7.500
Kit N. 94	Preamplificatore microfonic	L. 7.500
Kit N. 95	Dispositivo automatico per registrazioni telefoniche	L. 14.500

Per le caratteristiche più dettagliate dei Kits vedere i numeri precedenti di questa Rivista.

I PREZZI SONO COMPRESIVI DI I.V.A.

Assistenza tecnica per tutte le nostre scatole di montaggio. Già premontate 10% in più. Le ordinazioni possono essere fatte direttamente presso la nostra casa. Spedizioni contrassegno o per pagamento anticipato oppure sono reperibili nei migliori negozi di componenti elettronici. Cataloghi e informazioni a richiesta inviando L. 600 in francobolli.  
PER FAVORE INDIRIZZO IN STAMPATELLO

## COMUNICATO SIGMA ANTENNE

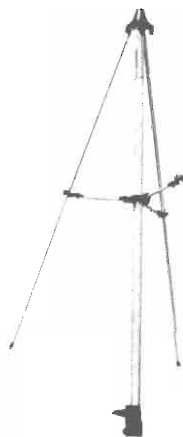

PER UN ERRORE DI STAMPA SULLA NOSTRA PAGINA PUBBLICITARIA, È STATO PRECEDENTEMENTE PUBBLICATO SU QUESTA RIVISTA CHE LA NOSTRA ANTENNA SIGMA GP 77 M HA: 1 : 2,2 (e meno) di S.W.R.

CONTRARIAMENTE TENIAMO A PRECISARE CHE LA SIGMA GP 77 M HA SOLTANTO 1 : 1,2 (e meno) SWR e RICORDIAMO CHE SI TROVA IN VENDITA NEI MIGLIORI NEGOZI DI TUTTA ITALIA.

CI SCUSIAMO PER QUANTO ACCADUTO E PORGIAMO TANTI 73-51 A TUTTI GLI AMICI CB.

**SIGMA ANTENNE di E. Ferrari**

46067 PORTO MANTOVANO - via Leopardi - tel. (0376) 398.667

per far da sè e meglio

### Costruisci da solo la tua radio libera TRASMETTITORE FM

Sezione trasmittente FM monofonica completa di antenna e contenitore. Potenza di uscita RF 200 mW, tensione di alimentazione 9-15 volt. Portata utile 500-800 metri, modulazione a varicap.

L. 15.000

### MIXER 4 CANALI

Miscelatore monofonico a quattro canali espressamente studiato per essere accoppiato al trasmettitore FM, unitamente al quale costituisce una stazione FM completa. Due ingressi per microfono e due ingressi per registratore o giradischi. Presa per cuffia.

L. 25.000

### STAR SOUND

Generatore di rumori e di effetti sonori descritto sul numero di giugno della rivista Radio Elettronica. Cinque oscillatori modulabili a vicenda, quattro controlli di frequenza, tre di tono e tre di volume. L'apparecchio, che impiega 14 transistori, fornisce in uscita un segnale dell'ampiezza di ben 3 Veff. Tensione di alimentazione 9-12 volt.

Kit L. 21.000

### SPOT MUSIC

Generatore di luci psichedeliche e di impulsi a quattro canali. Potenza massima di uscita 4x2000 watt. Microfono incorporato.

L. 44.000

### Sono inoltre disponibili le seguenti scatole di montaggio:

- Microspia FM L. 15.000  
(specificare la versione)
- Sincronizzatore per diapositive L. 22.000
- Amplificatore 10+10 W L. 15.500
- Amplificatore 50 W L. 23.000
- VU-Meter Led Stereo L. 20.000

Tutti i prezzi sono comprensivi di IVA. Modalità di pagamento: per richieste con pagamento anticipato tramite vaglia postale, assegno ecc. spese di spedizione a nostro carico, per richieste contrassegno spese a carico del destinatario. Spedizioni a mezzo pacchetto postale raccomandato. Tutte le richieste devono pervenire a:

# KIT SHOP

C.so Vitt. Emanuele, 15 - Milano

## se vuoi entrare nel mondo della Radio e TV



## impara con TELERADIO il nuovo corso IST con esperimenti di verifica



Tv a colori, radio-tv private, Tv a circuito chiuso, radio ricetrasmittenti, ecc... offrono sempre più numerose e brillanti possibilità di carriera a chi conosce bene la tecnica radio-televisiva. E quale metodo è più semplice, per impararla, del nuovo corso TELERADIO dell'IST?

### Perché con esperimenti?

Perché il nuovo corso IST per corrispondenza è composto di soli 18 fascicoli e di 6 scatole di ottimo materiale. I primi

ti spiegano, velocemente ma con cura, le teorie più moderne; le seconde ti permettono di costruire gli esperimenti per mettere in pratica la teoria imparata in precedenza!

Questo nelle ore libere e nella tranquillità di casa tua. Non solo, ma al termine del corso riceverai un Certificato Finale gratuito.

### Vuoi saperne di più?

Inviaci oggi stesso il tagliando e riceverai, solo per posta, la prima dispensa in visione del corso TELERADIO con tutte le informazioni necessarie.

## IST ISTITUTO SVIZZERO DI TECNICA l'indirizzo del tuo futuro

IST - Via S. Pietro, 49/33 p - 21016 LUINO (Varese)

tel. 0332/53 04 69

Desidero ricevere - solo per posta, in visione gratuita e senza impegno - la 1ª dispensa del corso TELERADIO con esperimenti e dettagliate informazioni supplementari. (Si prega di scrivere una lettera per casella).

Cognome

\_\_\_\_\_

Nome

\_\_\_\_\_

Età

Via

\_\_\_\_\_

N.

C.A.P.

Città

L'IST è l'unico Istituto Italiano Membro del CEC - Consiglio Europeo Insegnamento per Corrispondenza - Bruxelles.

L'IST non effettua visite a domicilio!

per la pubblicità su  
**Radio Elettronica**

**PK** publikompass spa  
20123 Milano - via Gaetano Negri, 8/10 - tel. 8596

e filiali di:

Torino - Novara - Genova - Savona - Sanremo - Imperia - Bolzano - Trento - Merano - Bressanone - Rovereto - Trieste - Gorizia - Monfalcone - Udine - Mantova - Bologna - Roma.

## LE INDUSTRIE ANGLO-AMERICANE IN ITALIA VI ASSICURANO UN AVVENIRE BRILLANTE

LAUREA  
DELL'UNIVERSITA'  
DI LONDRA  
Matematica - Scienze  
Economia - Lingue, ecc.  
RICONOSCIMENTO  
LEGALE IN ITALIA  
in base alla legge  
n. 1940 Gazz. Uff. n. 49  
del 20-2-1963

c'è un posto da INGEGNERE anche per Voi  
Corsi POLITECNICI INGLESI Vi permetteranno di studiare a casa  
Vostra e di conseguire tramite esami, Diplomi e Lauree

INGEGNERE regolarmente iscritto nell'Ordine Britannico.

una CARRIERA splendida  
ingegneria CIVILE - ingegneria MECCANICA

un TITOLO ambito  
ingegneria Elettrotecnica - ingegneria INDUSTRIALE

un FUTURO ricco di soddisfazioni  
ingegneria Radiotecnica - ingegneria ELETTRONICA



Per informazioni e consigli senza impegno scrivetececi oggi stesso.

**BRITISH INST. OF ENGINEERING TECHN.**

Italian Division - 10125 Torino - Via Giuria 4/T

Sede Centra le Londra - Delegazioni in tutto il mondo.

Ecco per te ...

ORESTE SCACCHI

## MUSICA ELETTRONICA



ETL EDITORE

# Ti interessa la musica elettronica?

Di musica si parla da sempre. Oggi come ieri. Bach, Porter, Miller, Baez, ciascuno a modo suo, hanno fatto musica. Se il pentagramma è stato di tutti, le note hanno individuato e personalizzato il pensiero musicale. Così come lo strumento scelto. Il mezzo tecnico, dal cembalo al più sofisticato organo elettronico, ha accompagnato il genio, l'ispirazione, il passaggio tematico, il senso musicale.

Oggi c'è ancora la musica, ed anche l'elettronica, con i transistor ed i circuiti integrati. Gli strumenti musicali tradizionali, pur sempre validi, non bastano più. Sono nati i sintetizzatori, gli equalizzatori, i mixer. La musica è anche elettronica, le note sempre quelle.

Il mondo musicale è fatto di elettronica. E' elettronica che si traduce in musica, quella che permette la costruzione di apparecchi nuovi, semplici, di facile realizzazione. Interesse, attenzione, sperimentazione, collaudo, pochi soldini, permettono di comporre simpatici circuiti, piccolissimi integrati in una unità che può anche sorprendere il dilettante come l'appassionato di effetti sonori. Con le nostre mani realizziamo qualcosa che è un piccolo segreto, e che possiamo usare in tanti modi: l'elettronica insegna sempre.

Solo L. 2.500 (anche in francobolli) a: ETL, via Carlo Alberto 65, Torino.



nelle Marche

nella PROVINCIA DI  
**PESARO**

**BORGOGELLI AVVEDUTI  
LORENZO**

P.zza del Mercato, 11  
61032 FANO (PS)

Apparecchiature OM - CB -  
Vasta accessoristica componi-  
enti elettronici - Tutto per  
radioamatori e CB - Assorti-  
mento scatole di montaggio

**RONDINELLI**

già Elettro nord italiana

**RONDINELLI**  
via F. Bocconi, 9  
20136 MILANO  
tel. 02/589921

Transistor - circuiti integrati - interruttori -  
commutatori - dissipatori - portafusibili -  
spinotti - Jack-din giapponesi - bocchet-  
toni - manopole - variabili - impedenze -  
zoccoli - contenitori - materiale per anti-  
furto - relé di ogni tipo.

**ELETTRONICA CIPA**  
Via G.B. Nicolosi 67/D  
95047 PATERNO (Catania)  
Tel. (095) 622378

Alimentatori stabilizzati da 2,5 A a 5 A  
con protezione elettronica  
Carica batterie  
Cerca metalli professionali

Cercasi concessionari di zona

**elettromeccanica ricci**

**ELETTROMECCANICA  
RICCI**

Via Cesare Battisti, 792  
21040 CISLAGO (VA)  
Tel. 02/9630672

*Componenti elettronici in genere - orologi  
digitali - frequenzimetri - timers - oscillo-  
scopi montati e in kit.*

**EENOFON**

Via Casaregis, 35 d - 35 e - tel. 36.84.21  
16129 GENOVA

**Electronica applicata alle teleco-  
municazioni per radioamatori c.b.  
nautiche e civili - Assistenza HI-FI**

**DIGITRONIC**

STRUMENTI DIGITALI

**DIGITRONIC**  
Provinciale, 59  
22038 TAVERNERIO (CO)  
tel. 031/427076-426509

*Videoconverter - demodulatori RTTY  
monitor - strumenti digitali*

**COSTRUZIONI  
ELETTRONICHE  
PROFESSIONALI**

Via Bottego, 20  
MILANO  
Tel. (02)2562135

Amplificatori lineari per 27 MHz  
di varie potenze  
per stazioni base e mobili

**electronica ligure**

Componenti elettronici  
professionali  
Videoregistratori  
Nastri audio - video  
Ricetrasmittenti  
Ricambi radio - tv  
Kit nuova elettronica

Via Odero 30 - Genova  
Tel. (010) 565572 - 565425

**ZETA ELETTRONICA**  
via Lorenzo Lotto, 1  
24100 BERGAMO  
tel. 035/222258

Amplificazione Hi-fi - stereofonia  
in kit e montata

**B&S  
ELETTRONICA PROFESSIONALE**

**B&S ELETTRONICA  
PROFESSIONALE**

Viale XX settembre, 37  
34170 GORIZIA  
Tel. 0481/32193

Componenti elettronici professionali - stru-  
menti di misura analogici e digitali - antenne  
per telecomunicazioni Caletti - contenitori  
Ganzerli - moduli BF Vecchietti - laboratorio  
di elettronica professionale

**ELECTRONICS**

**G.R. ELECTRONICS**  
Via A. Nardini, 9/c - C.P. 390  
57100 LIVORNO  
tel. 0586/806020

- spedizioni in contrassegno ovunque -

Componenti elettronici e stru-  
mentazioni



**SHF**  
ELTRONIK

di  
ROLANDO S.

Via F. Costa 1/3  
12037 SALUZZO  
Tel. (0175) 42797

Alimentatori  
Antenne LB5 a griglia  
Amplificatori a larga banda

**MARCUCCI** S.p.A.

via f.lli Bronzetti, 37  
20129 MILANO  
tel. 02/7386051



**LAFAYETTE**  
Radiotelefoni ed accessori  
CB - apparati per  
radioamatori e componenti  
elettronici e prodotti per  
alta fedeltà

**mega**  
elettronica

**MEGA ELETTRONICA**  
via A. Meucci, 67  
20128 MILANO  
tel. 02/2566650

Strumenti elettronici di misura  
e controllo

**MICROSET**

**MICROSET**

via A. Peruch, 64  
33077 SACILE (PN)  
tel. 0434/72459

Alimentatori stabilizzati fino a  
15 A - lineari e filtri anti distur-  
bo per mezzi mobili

ELETTRONICA  
**E. R. M. E. I.**

ELETTRONICA **E.R.M.E.I.**  
via Corsico, 9  
20144 MILANO  
tel. 02/8356286

Componenti elettronici per tut-  
te le applicazioni.

**L.E.M.**

Via Digione, 3  
20124 MILANO  
tel. 02/468209 - 4984866

ECCEZIONALI OFFERTE  
DI MATERIALI VARI PER  
ELETTRONICA GARANTITI

Nuovo banco vendita in via Digione  
3 - MILANO - amplificatori TV, con-  
vertitori, centralino, valvole, cavo,  
antenne ecc. per riparatori radio-TV.

**BREMI**

**BREMI**

Via Pasubio, 3/C  
43100 PARMA  
Tel. 0521/72209

Rosmetri Orologi digitali  
Alimentatori  
Carica batteria lineari

**BASE**  
elettronica

**BASE ELETTRONICA**

Via Volta, 61  
22070 CARBONATE (CO)  
Tel. 0331/831381

Apparecchiature per radioamatori  
centralini televisivi  
impianti antifurto



**ELETTRONICA  
PROFESSIONALE**

via XXIX Settembre, 14  
60100 ANCONA  
tel. 071/28312

Radioamatori - componenti e-  
lettronici in generale

**ELEKTRO  
ALLARME**

costruzione apparati  
antifurto

rappresentanze industriali:  
FRESATRICI A PANTOGRAFO  
per la produzione di circuiti stampati  
sistema LPKF

Via Prina, 2/A - 20154 MILANO -  
Tel. 02 - 318.56.05

**GVH**

**GIANNI VECCHIETTI**  
via della Beverara, 39  
40131 BOLOGNA  
tel. 051/370.687

Componenti elettronici per  
uso industriale e amatoriale  
Radiotelefoni - CB - OM -  
Ponti radio - Alta fedeltà

**a**  
acquisti

# AMPLIATA

## la rete di distribuzione dei "moduli premontati HI-FI"

per venire incontro ai desideri di tecnici ed hobbysti che vogliono « vedere, toccare con mano » ed avere più vicino un punto di rifornimento dei nostri prodotti, per il loro hobby e lavoro.

22100 Como  
Bazzoni Giampierò  
Via V. Emanuele 106  
Tel. 031/269224

25100 Brescia  
Fototecnica  
Via 10 Giornate 4  
Tel. 030/57156

37047 S. Bonif. (VR)  
Elettr. 2001 Palesa  
C.so Venezia 85  
Tel. 045/610213

30030 Oriago (VE)  
Elettr. Lorenzon  
Via Venezia 115  
Tel. 041/429429

32043 Cortina (BL)  
Maks Equipments  
Via C. Battisti 34  
Tel. 0436/3313

34170 Gorizia  
B. e S.  
Elett. Professionale  
V.le XX Settem. 37  
Tel. 0481/32193

20099 Sesto  
S. Giovanni (MI)  
V.A.R.T.  
V.le Marelli, 19  
Tel. 02/2479605

39100 Bolzano  
Electronia S.p.A.  
Via Portici 1  
Tel. 0471/26631

35100 Padova  
Ballarin Giulio  
Via Jappelli 9  
Tel. 049/654500

30125 Venezia  
Mainardi Bruno  
Campo d. Frari 3014  
Tel. 041/22238

33170 Pordenone  
Emporio Elettronico  
di Corsale Lorenzo  
Via Molinari 53  
Tel. 0434/36402

33100 Udine  
Vucchi Pietro  
Via Martignacco 62  
Tel. 0432/481548

20129 Milano  
Marcucci S.p.A.  
Via Bronzetti 37  
Tel. 02/7386051

10128 Torino  
Allegro Francesco  
C.so Re Umberto 31  
Tel. 011/510442

10064 Pinerolo (TO)  
Cazzadori Vittorio  
Via del Pino 38  
Tel. 0121/22444

16129 Genova  
E.L.I.  
Via A. Odero 30  
Tel. 010/565425

50123 Firenze  
Paoletti Ferrero  
Via Il Prato 40/3  
Tel. 055/294974

43100 Parma  
Hobby Center  
Via Torelli 1  
Tel. 0521/66933

41100 Modena  
Elettr. Bianchini  
Via dei Bonomini 75  
Tel. 059/235219

61032 Fano (PS)  
Borgogelli Avveduti  
P.zza Mercato 11  
Tel. 0721/87024

60100 Ancona  
De-Do Electronic  
Via G. Bruno 45  
Tel. 071/85913

34125 Trieste  
Radio Trieste  
V.le XX Settem. 15  
Tel. 040/795250

47100 Forlì  
Radioforniture  
Romagnola  
Via F. Orsini 41/43  
Tel. 0543/33211

47037 S. Giuliano  
di Rimini (FO)  
Bezzi Enzo  
Via L. Lando 21  
Tel. 0541/52357

16122 Genova  
De Bernardi  
Via Tottot 7  
Tel. 010/587416

00127 Roma  
Committeri e Allié  
Via G. da  
Castelbolognese 37  
Tel. 06/5813611

04100 Latina  
EMME-CI Elettr.  
di Cali Maurizio  
Via Isonzo 195

09025 Oristano  
Stereo LAB  
Via Umberto 3  
Tel. 0783/74583

09100 Cagliari  
Rossini Romolo  
P.zza G. Galilei 14  
Tel. 070/41220

65100 Pescara  
De-Do Electronic  
Via N. Fabrizi 71  
Tel. 085/37195

65100 Pescara  
Commer Sound snc  
Via De Amicis 29/3

70121 Bari  
Bentivoglio Filippo  
Via Carulli 60  
Tel. 080/339875

74100 Taranto  
RA.TV.EL.  
Via Dante 241/243  
Tel. 099/821551

95128 Catania  
Renzi Antonio  
Via Papale 51  
Tel. 095/447377

98071 Capo-  
D'Orlando (ME)  
Papiro Roberto  
Via 27 Settem. 27  
Tel. 0941/91727

98100 Messina  
Edison Radio  
Caruso  
Via Garibaldi 80  
Tel. 090/773816

89100 Reggio Calab.  
Parisi Giovanni  
Via S. Paolo 4/A

87100 Cosenza  
Angotti Franco  
Via N. Serra 56/60  
Tel. 0984/34192

# GMH

# GIANNI VECCHIETTI

Casella Postale 3136 - Via Beverara, 39 - 40131 Bologna

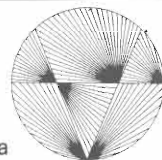

**1° salone**  
**fai date**  
**hobby**

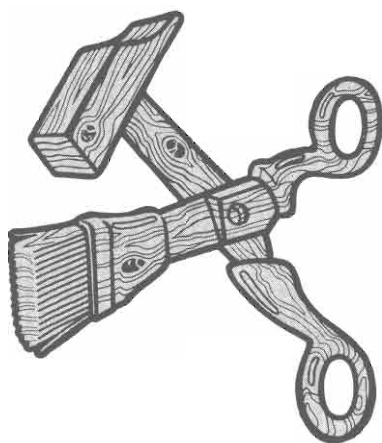

**29 Novembre - 3 Dicembre 1978**  
**Milano - Quartiere Fiera**  
**P.zza 6 Febbraio.**

**aperto al pubblico**

## Il motocross sulla tivù

(segue da pag. 87)

I segnali di sincronismo orizzontale e verticale sono disponibili al pin 26 e tramite il resistore R15 sono applicati al modulatore M2. Il segnale di oscuramento è presente al pin 1 mentre il segnale video del motociclista, piste, numeri ed ostacoli è presente al pin 27. Entrambi i due segnali vengono applicati al modulatore M2: il primo attraverso R11, il secondo attraverso R14.

I quattro giochi vengono selezionati per mezzo dei pulsanti S2, S3 S4 ed S5 i quali sono collegati ad altrettanti pins dell'integrato e massa: premendo uno dei quattro pulsanti il dispositivo viene predisposto per uno dei quattro giochi. Tutti i giochi possono essere resi più o meno difficoltosi tramite il deviatore S1 collegato tra il pin e massa: con S1 aperto, corrispondente alla posizione « Normale », i giochi sono di media difficoltà; con S1 chiuso, corrispondente alla posizione « Difficile », i giochi diventano più difficoltosi.

I moduli M1 ed M2 sono dei piccoli modulatori, realizzati con componenti discreti, già collaudati e tarati; il primo è un modulatore audio, esso genera una frequenza portante a 5,5 MHz la quale viene modulata dal segnale audio. Il segnale a radiofrequenza disponibile in uscita è applicato al modulatore M2 per mezzo del condensatore d'accoppiamento C4.

Il modulatore M2 è un modulatore video operante in UHF; esso riceve in ingresso i segnali video e di sincronismo dall'integrato IC1 ed il segnale audio modulato da M1. La portante UHF generata nel suo interno è modulata dai segnali d'ingresso e resa disponibile al connettore di uscita per essere direttamente inviata alla presa d'antenna del televisore tramite un cavo coassiale a 75 ohm.

Il motociclista acrobata è montato su di un circuito stampato

la cui traccia vista dal lato rame è mostrata in figura.

Seguendo attentamente il prospetto componenti inizierete a montare i componenti di dimensioni più piccole cioè i resistori; questi sono da montare tutti in senso orizzontale ed hanno tutti la medesima dissipazione, quindi è da prestare attenzione solo ai valori resistivi espressi mediante il codice dei colori. Dopo i resistori si passerà al montaggio del diodo zener DZ1 badando che la fascetta indicante il catodo sia orientata in senso giusto.

Gli integrati IC1 ed IC2 sono dei MOS quindi vanno maneggiati con assoluto riguardo; anzi diremmo che devono essere maneggiati il meno possibile, una soluzione a questo problema è data dal montaggio di tali integrati su zoccoli. Dato che questi in genere sono a basso profilo possono essere montati immediatamente cercando di fare saldature molto piccole in modo da non cortocircuitare le piazzuole contigue dello stampato. Un eventuale cortocircuito potrebbe produrre il danneggiamento dell'integrato IC1 in fase di collaudo. Al momento i due integrati non saranno inseriti negli zoccoli infatti essi sono gli ultimi due componenti da montare.

Ora si passerà al montaggio dei condensatori ceramici C6, C7, C8 e C9; il condensatore C4 sarà montato più avanti, poi il condensatore in poliesteri C3.

Seguiranno gli elettrolitici C1, C2, C5 verificando che siano inseriti nel circuito stampato con la giusta polarità. L'assemblaggio proseguirà con i due transistori, anche per questi bisogna fare molta attenzione affinché non siano inseriti in senso sbagliato. Dopo i transistori si inseriranno nei rispettivi fori le 10 pagliette per l'ancoraggio dei fili che vanno ai controlli ed alla presa di alimentazione; inoltre con un pezzo di filo stagnato nudo effettuate l'unico ponticello sul circuito stampato come

mostrato nel prospetto componenti.

Ora potete passare al montaggio dell'interruttore variabile L1, purtroppo questo componente non è rintracciabile in commercio già pronto ma deve essere avvolto appositamente. Come meccanica si impiegherà un trasformatore di media frequenza per radioline del tipo privo di condensatore in parallelo, il colore del nucleo non ha molta importanza, si può impiegare indifferentemente il « punto giallo » o il « punto nero »: trattandosi di un comune ricambio non si troverà difficoltà nel reperirlo sul mercato.

Per la preparazione, si sfilerà delicatamente dallo schermo metallico il supporto in plastica, poi si svisiterà il nucleo « a coperchia » superiore, in tal modo apparirà l'avvolgimento che sarà completamente disfatto, impiegando pazienza e delicatezza. Denudato il supporto si riavvolgeranno 55 spire di filo smaltato di diametro simile o uguale al precedente; in tal modo si ottiene il valore di induttanza richiesto. Il nucleo sarà riavvitato al suo posto ed il supporto reintrodotta nello schermo. L'induttore così realizzato sarà ora montato sullo stampato.

Per completare il montaggio della piastra mancano, a questo punto, soltanto i due modulatori ed il condensatore C4: prendete il modulatore audio M1, facilmente riconoscibile da quel video perché è più basso, inserite i terminali di collegamento e di fissaggio e saldateli, ora sfilate il coperchio, prendete il condensatore ceramico C4 ed infilate un suo terminale nel connettore coassiale di uscita del modulatore, tagliate l'eccedenza del terminale del condensatore e saldatelo nel punto dove è saldato il filo che collega il connettore al piccolo circuito stampato. Richiudete il modulatore e saldate l'altro terminale del condensatore sul circuito stampato.

Il montaggio del modulatore video è molto più semplice basta inserire i terminali nei rispettivi fori e saldarli. Con questa fase la piastra a circuito stampato è completa, prima di passare alla sua sistemazione nel contenitore effettuate un meticoloso controllo visivo per accertarvi che tutti i componenti siano stati montati correttamente, che non vi siano saldature fredde o cortocircuiti tra le piste dello stampato. Il dimensionamento dello stampato è stato fatto, oltre alle esigenze elettriche, in base alle dimensioni del contenitore da noi scelto; questo è in plastica costituito da un basamento di colore nero e da una copertura color aragosta, in entrambe delle due parti devono essere eseguiti dei fori: iniziamo con il basamento, ciascuna delle due fiancate dovrà essere forata, quella di sinistra dovrà essere forata in modo da poter fissare la presa di alimentazione. La scelta di questa presa sarà fatta in base allo spinotto dell'alimentatore; noi sul disegno abbiamo indicato un foro da 6 mm; questo foro può essere allargato se il tipo di presa impiegata è diverso da quelli comunemente reperibili sul mercato.

Nella fiancata destra va eseguito un foro per la presa di uscita video incorporata nel medesimo modulatore. Dato il tipo di materiale, particolarmente tenero del condensatore, non sarà difficile fare questi fori; l'unica cosa da rispettare scrupolosamente sono le quote degli integrati degli interassi nei disegni.

Ora passate alla foratura della copertura, il disegno mostra le quote degli interassi dei fori con i rispettivi diametri. Terminata la foratura proseguite il montaggio fissando la piastra a circuito stampato sul fondo del contenitore tramite due viti autofilettanti poi montate la presa di alimentazione nella fiancata interna sinistra e collegatela al circuito stampato. Fate molta at-

tenzione a questo collegamento in quanto un'inversione di polarità potrebbe causare serie conseguenze per gli integrati all'attimo dell'alimentazione. Sulla copertura andranno fissati i quattro pulsanti per la selezione dei giochi, il deviatore normale-difficile, il diodo luminoso e, sul lato frontale perpendicolare, la presa jack per il potenziometro che simula l'acceleratore. Prima di montare questi componenti, con dei caratteri trasferibili riportate sopra a ciascun pulsante il nome del gioco selezionato ed il modo (normale/difficile) sopra e sotto il deviatore. Eseguite le scritte, fissate tutti i componenti sulla copertura poi con un filo stagnato nudo da 0,6 ÷ 0,8 mm di diametro, collegate insieme una paglietta di ciascun pulsante il terminale centrale del deviatore ed il catodo del diodo luminoso.

Prendete nove pezzi di filo trocciola isolato, possibilmente di colore diverso, da 0,5 mm di diametro lunghi circa 20 cm, saldate due fili alla presa jack, uno per ogni pulsante, uno alla paglietta laterale del deviatore, uno all'anodo del diodo luminoso ed uno al filo stagnato che riunisca tutti i punti di massa dei componenti montati sulla copertura. Riunite tutti i fili insieme ed effettuate con dello spago sottile delle legature distanziate tra di loro di un centimetro. Il fascio di fili dovrà camminare sul semiperimetro interno sinistro della copertura. Sistemate la copertura rovesciata di fianco vicino al basamento e collegate i fili alle rispettive pagliette del circuito stampato. Terminato il collegamento dei fili effettuate un meticoloso controllo del cablaggio per assicurarvi che tutti i fili siano collegati al posto giusto. Ora passate a preparare il cavo di collegamento del potenziometro P1.

Come cavo può essere impiegato un comune cavo schermato unipolare lungo circa due metri;

da un lato sarà saldato uno spinotto tipo jack adatto alla presa sistemata sulla copertura del contenitore dell'altro capo sarà saldato il potenziometro P1; quest'ultimo sarà poi sistemato in un minuscolo contenitore o in un tubo, il perno può essere fissato in un secondo tubo che si incastra nel primo in modo da simulare l'acceleratore vero della moto. Il collegamento alla presa d'antenna sarà fatto mediante un cavo coassiale lungo 1 ÷ 2 metri; da un lato sarà collegato uno spinotto adatto ad essere inserito nella presa del modulatore, dall'altro lato sarà collegata una comune spina normalizzata coassiale o piatta a secondo del tipo di televisore.

Per quanto riguarda l'alimentazione, come già detto, può essere impiegato un alimentatore per radioline a 9 V munito di spinotto e presa di alimentazione; coloro che invece vogliono realizzarlo devono attenersi allo schema riportato in figura: il trasformatore avrà un secondario da 7,5 ÷ 9 V capace di erogare 100 mA, come ponte raddrizzatore possono essere usati quattro diodi da 1 A, anche di recupero, oppure un ponte raddrizzatore già precostituito, il condensatore elettrolitico dovrà avere una capacità di 1000 µF 16 V; il tutto sarà racchiuso in un piccolo contenitore.

Predisponete il televisore su un canale UHF, date tensione al TV game e con la sintonia fine sintonizzate il televisore finché sullo schermo compaiono delle strisce e dei quadri che scorrono velocemente. Ora prendete un minuscolo giravite e regolate il nucleo di L1 finché non compare un'immagine nitida. Chi possiede un frequenzimetro può regolare l'oscillatore di clock subito a 3,58 MHz.

Nell'eventualità che insieme al rumore della moto si dovesse sentire un leggero fruscio basta ritoccare leggermente la taratura del modulatore audio.



A questo punto dovrà essere approntato il contenitore; questa operazione consiste essenzialmente nella realizzazione — sul pannello frontale e su quello posteriore — dei fori necessari per il fissaggio dei componenti nella realizzazione delle scritte con le indicazioni delle varie funzioni. Sul pannello frontale dovranno essere realizzati i fori per i tre pulsanti e quelli relativi all'interruttore, al selettore ed al led; inoltre dovrà essere realizzata una cava rettangolare in corrispondenza dei due display. L'unico foro da realizzare sul retro è quello relativo al cordone di alimentazione. Se la base del contenitore non è forata, dovranno essere realizzati anche i fori per il fissaggio del trasformatore di alimentazione e della basetta stampata. Quest'ultima dovrà essere fissata con delle viti munite di distanziatore per evitare che le piste vengano in contatto con la piastra metallica. Sul pannello frontale dovranno quindi essere realizzate le scritte relative

alle funzioni dei vari comandi. Tali scritte potranno essere realizzate molto semplicemente utilizzando i simboli autoadesivi (disponibili in varie misure) reperibili in commercio. Per evitare il deterioramento di queste scritte, il pannello dovrà essere protetto con un sottile strato di vernice trasparente (molto comoda quella in confezione spray). Ultimata anche questa operazione si potrà portare a termine la costruzione assemblando e collegando tra loro tutti i componenti del contascatti.

### La taratura

La taratura consiste nella misura, da effettuarsi con un cronometro, dell'intervallo di tempo che intercorre tra uno scatto e quello successivo. Per questa verifica il selettore potrà essere posto su una qualsiasi delle 20 posizioni possibili. Se dal confronto con il corrispondente tempo riportato in tabella A si riscontrasse qualche differenza,

il condensatore elettrolitico C4 dovrà essere sostituito con un altro elemento della stessa capacità nominale. A tale proposito ricordiamo che la tolleranza dei condensatori elettrolitici è molto ampia e quindi dovranno essere provati vari condensatori sino ad ottenere un tempo identico a quello riportato dalla tabella A. Essendo gli altri 19 periodi determinati anche loro da C4, una volta trovato il condensatore adatto, è superfluo effettuare questo tipo di verifica anche per gli altri 19 periodi.

Prima di concludere ricordiamo che l'indicazione fornita da questo apparecchio è sempre in difetto di uno scatto; infatti, alla risposta da parte della persona chiamata, quale che sia l'ora in cui viene effettuata la telefonata interurbana, da parte del contatore della SIP viene conteggiato uno scatto. Per ottenere quindi una indicazione esatta, al numero degli scatti fornito dall'apparecchio ne deve essere aggiunto uno.

## Monaco: l'elettronica in abito di gala *(segue da pag. 64)*

La productronica, la microelettronica, ed altre branche di avanzata concezione tecnologica rivoluzionano i ritmi di produzione e l'impegno dell'uomo con la macchina. È necessario individuare ed assicurare nuovi spazi occupazionali in cui l'apporto della tecnologia trovi il giusto equilibrio della domanda-lavoro sempre crescente. Il discorso della produzione pertanto deve avere come corollario l'occupazione-lavoro, e ciò per la sopravvivenza stessa del mercato, fatti e conti con il costo del lavoro. L'economia del MEC ha già dato risposte significative. È da intensificare un più stretto rapporto con i paesi in via di sviluppo, eredi della produzione globale che, ci si augura, non può esse-

re più legata soltanto ai sottili meccanismi della stretta economia di produzione. L'interscambio tecnologia-lavoro è l'equazione per il diagramma ottimale dei piani di sviluppo dei governi. Per i nuovi mercati i Paesi approntano nuove strategie di economia internazionale che sostengono e sviluppano le economie nazionali.

L'elettronica di Monaco di Baviera, interessante vetrina della produzione tra le più sofisticate a livello internazionale, indica le linee di azione per gli operatori, i tecnici, gli uomini politici, i governi, più che mai sensibili alle indicazioni per uno sviluppo tecnico-economico razionale e fecondo. L'elettronica, come mercato, è in concreto la

prova del nove di una trasformazione industriale e scientifica quale non si registra dai tempi della rivoluzione industriale di due secoli orsono. I progressi compiuti da questa scienza, le conquiste dei micromondi elettronici, hanno consentito all'uomo di oggi, già uomo del duemila, di toccare la luna, lanciare sonde sui pianeti, imbissarsi nell'idrospazio alla esplorazione dei fondali sottomarini. L'elettronica dunque dice di sì. Ma la condizione uomo, autore di questo spettacolare teatro scientifico, va salvaguardata ad ogni costo. Anche a questo cerca di rispondere l'8° Salone dei Componenti e dei Sottosistemi Elettronici. Appuntamento a Monaco di Baviera.

# Kurciuskit



## LUCI ROTANTI A 3 VIE KS 260

Il circuito, completamente a semiconduttori, consente di ottenere l'attivazione ciclica di tre lampade con velocità regolabile. L'effetto, che ciascuno potrà personalizzare con luci di vario colore ed intensità, potrà essere particolarmente impiegato come attrazione in vetrine, luoghi di spettacolo, come avvisatore di pericolo in particolari zone di lavoro o per semplice divertimento.



**L.13.900**

**Caratteristiche tecniche**  
Potenza max per canale: 1000 W  
Intervallo di accensione di ciascuna lampada: regolabile da 2,5 s a 0,25 s  
Alimentazione: 220 V

## AMPLIFICATORE DI SUPER-ACUTI KS 280

L'impiego classico di questo dispositivo consiste nell'amplificazione dei toni alti delle chitarre o di altri strumenti musicali. Un accorto progetto circuitale garantisce un'ampia zona lineare di funzionamento. L'intenditore potrà così godere di sorprendenti effetti di musicalità derivati dall'esaltazione dei toni alti.



**L. 4.000**

**Caratteristiche tecniche**  
Amplificazione (200 Hz): 0 dB  
Amplificazione (20 kHz): 16 dB  
Impedenza d'ingresso: > 30 k $\Omega$   
Impedenza uscita:  $\approx$  600 $\Omega$   
Max ampiezza ingr. (10 kHz): 0,3 V  
Alimentazione: 9 V c.c.  
Corrente assorbita: 5 mA

## EQUALIZZATORE FONICO A QUATTRO VIE KS 290

La funzione di un equalizzatore è quella di modificare la risposta in frequenza di un sistema di riproduzione in banda fonica. Tale modificazione può essere richiesta sia per compensare eventuali anomalie del sistema, imperfezioni acustiche del locale di riproduzione, anomalie dell'orecchio dell'ascoltatore.



**L.9.500**

**Caratteristiche tecniche**  
Vie: 4 (bassi, medio-bassi, medio-alti, alti)  
Frequenze canali: 40 Hz, 250 Hz, 1500 Hz, 9000 Hz  
Campo complessivo: 15 Hz - 30 kHz  
Attenuazione fuori banda per ciascuna banda: 6 dB/ottava  
Impedenza ingresso: 20 k $\Omega$   
Impedenza uscita: 100 $\Omega$   
Amplificazione complessiva con potenziometri a metà corsa:  $\approx$  3,5 dB  
Alimentazione: 9 V c.c.

## PREAMPLIFICATORE CON VIBRATO KS 350

Oltre a preamplificare il segnale proveniente da uno strumento musicale a corde o di altro tipo con trasduttore elettroacustico, permette di ottenere l'effetto di "vibrato" con possibilità di regolazione della frequenza dell'ampiezza e di esclusione del medesimo.



**L.7.000**

**Caratteristiche tecniche**  
Guadagno: 15 dB  
Frequenza del vibrato: da 2 a 6 Hz  
Impedenza ingresso: 50 k $\Omega$   
Impedenza uscita: 10 k $\Omega$   
Max segnale ingr.: 100 mV  
Alimentazione: 9-16 V c.c.

## BIG-BEN KS 300

Il celebre motivetto scandito dal più famoso orologio del mondo è generato da questo semplice sintetizzatore digitale. Alimentabile sia da pile a secco che da rete e capace di comandare anche altoparlanti di discreta potenza, questo circuito può trovare numerose applicazioni come suoneria di orologi domestici, carillon, sonorizzazione di giocattoli. Nelle abitazioni può essere impiegato come suoneria della porta d'ingresso.

**Caratteristiche tecniche**  
Successione delle note: MI-DO-RE-SOL-SOL-RE-MI-DO  
Alimentazione:

8 - 12 V c.a.  
oppure 6 - 10 V c.c.



**L.14.000**

## SEGNALATORE OTTICO- ACUSTICO PER BICICLETTE KS 360

Accessorio più che utile, indispensabile per biciclette, motorini, automobili per bambini ecc. Adatto ad aumentare la sicurezza della circolazione.

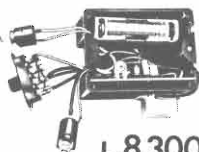

**L.8.300**

**Caratteristiche tecniche**  
Alimentazione: 3 V c.c.  
Dimensioni: 78x57x35

## LUCI PSICHEDELICHE A TRE VIE KS 240

Il circuito consente di visualizzare, con l'ausilio di lampade colorate il ritmo e la tonalità di un pezzo musicale. È provvisto di regolazione sui toni bassi, medi ed alti e di una regolazione della sensibilità di ingresso.



**L.16.900**

**Caratteristiche tecniche**  
3 vie  
Potenza max per canale: 1000 W  
Impedenza ingresso: 2 k $\Omega$   
Livelli minimo ingresso: 6 Vpp  
Livello max ingresso: 70 Vpp  
Alimentazione: 220 V c.a.

## OROLOGIO DIGITALE PER AUTOMOBILE KS 410

Con questo kit ognuno è in grado di costruirsi con poca spesa un indispensabile accessorio, l'orologio, da montare su qualsiasi mezzo di locomozione, come automobili, autocarri, motoscafi eccetera.



**L.26.000**

**Caratteristiche tecniche**  
Alimentazione: 12 - 24 V.c.c.  
Minima tensione di funzionamento: 9 V.c.c.  
Base dei tempi: quarzata 2,097152 MHz  
Precisione (con variazione della temperatura da -25 a +65° C):  $\pm$  sec/giorno  
Luminosità display: 200-400 foot Lambert.

## STEREO SPEAKER PROTECTOR KS 380

Per la protezione degli stadi finali dei vostri amplificatori stereo ad accoppiamento diretto del carico. Interviene con estrema rapidità in seguito a sovraccarico.



**L.9.200**

**Caratteristiche tecniche**  
Alimentazione: da 20 a 30 V.c.c.  
Assorbimento (a 24 V.c.c.): 28 mA

# BIG STAR

(everywhere)



## CARATTERISTICHE TECNICHE

Impedenza caratteristica: 52 Ohm.  
Frequenza: 27 MHz (40 Canali CB)  
Guadagno: 7,8 dB.  
Potenza max applicabile: 500 W  
SWR:  $1 \div 1,1$  a  $1 \div 1,5$   
Resistenza al vento: 120 Km/h  
Altezza: 4,5 mt. circa.

## DESCRIZIONE

La **BIG STAR 27** è attualmente la migliore antenna CB omnidirezionale che esiste sul mercato mondiale. E' costruita con alluminio anticorrosivo speciale, il collegamento tra base e radiale è stato studiato in modo da ottenere la massima resistenza meccanica. La sua particolare forma, ottenuta dopo anni di studi, permette di avere un lobo di irradiazione circolare che dà la massima penetrazione in trasmissione e la migliore sensibilità in ricezione facilitando notevolmente i DX.



C.T.E. INTERNATIONAL

42011 BAGNOLO IN PIANO (RE) - Via Valli, 15 - Italy - Tel. (0522) 61.623/4-5-6



# ecco i MASTER!

**Radio Elettronica**

COPYRIGHT Novembre 1978

